



€ Senza IVA 58/2017



# GIRA E RIGIRA

**IL NOSTRO  
DURA DI PIÙ**



**NUOVO CRICCHETTO 237 A.  
L'UNICO CERTIFICATO IP51  
RESISTENTE ALLA POLVERE  
E ALL' USURA.**



Carrelli  
portautensili

PAG  
**157**



Banchi  
da lavoro

PAG  
**155**



Armadi

PAG  
**153**  
**193**



Arredamento  
tecnico

PAG  
**272**



Assortimenti

PAG  
**135**



Moduli  
per carrelli

PAG  
**168**



Borse e valigie

PAG  
**24**



Cassette  
portautensili

PAG  
**192**



Chiavi  
di manovra

PAG  
**74**  
**90**



Chiavi  
a bussola

PAG  
**59**



Bussole  
Impact

PAG  
**60**



Assortimenti  
di bussole

PAG  
**179**



Serraggio  
controllato

PAG  
**202**



Giraviti

PAG  
**103**



Chiavi maschio

PAG  
**82**



Inserti

PAG  
**193**



Pinze  
e tronchesi

PAG  
**46**



Martelli

PAG  
**114**



Scalpellì

PAG  
**111**



Seghetti  
e cesoie

PAG  
**55**



## Prodotti eliminati e sostituzioni

**PAG  
312**



Leve

**PAG  
122**



Rivettatrici

**PAG  
239**



Estrattori

**PAG  
128**



Misura  
e tracciatura

**PAG  
230**



Idraulica

**PAG  
97**



Isolati  
1000 V

**PAG  
38**



Forbici  
per elettricisti

**PAG  
57**



Elettrotecnica

**PAG  
50  
109**



Illuminazione

**PAG  
211**



Autoriparazione

**PAG  
79  
125**



Messa in fase

**PAG  
240**



Utensili  
pneumatici

**PAG  
216**



Matrix

**PAG  
248**



RMD

**PAG  
269**



Griffe

**PAG  
294**



Antiscintilla

**PAG  
300**



Utensili  
in INOX

**PAG  
307**



Libero servizio

**PAG  
278**



Linea espositiva

**PAG  
289**



Linea  
espositori

**PAG  
284**



### 001 MV

#### Valigia per manutenzione elettronica ed elettrotecnica (vuota)

- Due pannelli asportabili con tasche per utensili
- Vano inferiore con separatori mobili
- Tasca portadocumenti
- Doppia serratura a chiave e maniglia in ABS
- Guscio in polipropilene con intelaiatura in alluminio

LxPxH mm	kg	Cod.	€
490x395x200	5,3	U00010001	322,00

### 001 MF

#### Valigia con assortimento 496 F2 per elettronica (118 pz)

kg	Cod.	€
11,4	U00010101	1.446,12

### 001 MH

#### Valigia con assortimento 496 H2 per elettrotecnica (87 pz)

kg	Cod.	€
14,4	U00010111	1.094,70



### 001 PV

#### Valigia per manutenzione elettronica ed elettrotecnica (vuota)

- Due pannelli con sistema di alloggiamento utensili
- Vano inferiore con separatori mobili
- Tasca portadocumenti
- Doppia serratura a chiave e maniglia in ABS
- Guscio in polipropilene con intelaiatura in alluminio

LxPxH mm	kg	Cod.	€
490x395x200	6	U00010002	326,00

### 001 PF

#### Valigia con assortimento 496 F2 per elettronica (118 pz)

kg	Cod.	€
12,1	U00010102	1.450,12

### 001 PH

#### Valigia con assortimento 496 H2 per elettrotecnica (87 pz)

kg	Cod.	€
15,1	U00010112	1.098,70



### 001 RV

#### Valigia porta utensili in polipropilene ad alto spessore (vuota)

- Due pannelli interni amovibili con elastici portautensili
- Vano inferiore con divisori amovibili e regolabili
- Doppia serratura con chiave
- Maniglia ergonomica rivestita in gomma
- 3 cerniere posteriori e doppio braccetto di tenuta coperchio in metallo
- Gusci in polipropilene ad alto spessore montati su un'intelaiatura di alluminio
- La struttura garantisce resistenza alle sostanze corrosive, alle basse ed alte temperature ed agli urti anche sugli angoli

LxPxH mm	kg	Cod.	€
465x215x352	4,7	U00010004	241,00



### 001 RH14

#### Valigia con assortimento per elettrotecnica (14 pz)

pz	descrizione	art./mis.
1	Pinze universali	085 N/180
4	Giraviti per viti con intaglio/0,5x3x75-0,8x4x100-1x5,5x125-1,2x6,5x150	092
2	Giraviti per viti con impronta a croce PHILLIPS®	092 PH/1-2
2	Giraviti per viti con impronta a croce POZIDRIV® - SUPADRIV®	092 PZ/1-2
1	Seghetto con tendilama	201 S
1	Forbice per elettricisti	207 C
1	Coltello multiuso con lama a settori	220 B1
1	Giravite cercafase 110÷250V	321 F
1	Flessometri professionali con rivestimento antiurto	981 A/3

LxPxH mm	kg	Cod.	€
465x352x215	8	U00010114	387,54



### 001 TRV

#### Valigia trolley porta utensili in polipropilene ad alto spessore (vuota)

- Due pannelli interni amovibili con elastici portautensili
- Vano inferiore con divisori amovibili e regolabili
- Doppia serratura con chiave
- Maniglia ergonomica rivestita in gomma
- 3 cerniere posteriori e doppio braccetto di tenuta coperchio in metallo
- Gusci in polipropilene ad alto spessore montati su un'intelaiatura di alluminio
- La struttura garantisce resistenza alle sostanze corrosive, alle basse ed alte temperature ed agli urti anche sugli angoli
- Maniglia telescopica in alluminio
- Ruote con cuscinetto a sfera integrato



LxPxH mm	kg	Cod.	€
465x255x352	6	U00010005	356,00



### 001 TRH14

#### Trolley con assortimento per elettrotecnica (14 pz)

pz	descrizione	art./mis.
1	Pinze universali	085 N/180
4	Giraviti per viti con intaglio/0,5x3x75-0,8x4x100-1x5,5x125-1,2x6,5x150	092
2	Giraviti per viti con impronta a croce PHILLIPS®	092 PH/1-2
2	Giraviti per viti con impronta a croce POZIDRIV® - SUPADRIV®	092 PZ/1-2
1	Seghetto con tendilama	201 S
1	Forbice per elettricisti	207 C
1	Coltello multiuso con lama a settori	220 B1
1	Giravite cercafase 110÷250V	321 F
1	Flessometri professionali con rivestimento antiurto	981 A/3

LxPxH mm	kg	Cod.	€
465x352x255	9	U00010115	504,94

1/4

1/2

Just **USAG****002 JM****Valigia con assortimento per manutenzione (181 pz)**

- Valigia con struttura in profilato di Alluminio e rinforzi in metallo
- Doppia cerniera di chiusura in metallo con serratura (chiave inclusa)
- Maniglia con protezione in materiale plastico
- 3 pannelli portautensili interni con elastici di tenuta
- Sistema di bloccaggio del pannello basculante
- Base con interno in mousse bicolore sagomata
- Le sagome degli utensili sui pannelli e nella mousse, in aggiunta alle marcature delle dimensioni di chiavi e bussole, permettono di identificare rapidamente l'utensile necessario e quello eventualmente mancante

**pz descrizione**

16	Chiavi a bussola 1/2" con bocca esagonale/ 10-11-12-13-14-15-16-17-18-19-21-22-24-27-30-32
13	Chiavi a bussola 1/4" con bocca esagonale/ 4-4,5-5-5,5-6-7-8-9-10-11-12-13-14
2	Prolunghe 1/2"/130-250
2	Prolunghe 1/4"/55-100
1	Cricchetto reversibile 1/2"
1	Cricchetto reversibile 1/4"
1	Impugnatura porta bussole 1/4"
1	Snodo cardanico 1/2"
1	Snodo cardanico 1/4"
1	Bussola portainseriti 1/4-1/4"
12	Chiavi combinate/8-9-10-11-12-13-14-15-16-17-18-19
1	Chiave a rullino/250
6	Giraviti ad intaglio/ 0,4x2,5-0,6x3,5-0,8x4-1x5,5-1,2x6,5-1,6x8
2	Giraviti a croce PH 1-2
2	Giraviti a croce PZ 1-2
9	Chiavi maschio esagonali/1,5-2-2,5-3-4-5-6-8-10
1	Pinza universale/180
1	Pinza regolabile/240
1	Pinza a becchi mezzotondi/160
1	Tronchese a taglio diagonale/160
1	Giravite cercafase
1	Forbice da elettricista
1	Cutter multiuso
1	Flessometro/5 m
1	Mini seghetto
1	Martello da meccanico/300
9	Inseriti ad intaglio/3-4-4,5-5-5,5-6-6,5-7-8
8	Inseriti a croce PH/00-0-1(x2)-2(x2)-3-4
5	Inseriti a croce PZ/1-2(x2)-3-4
10	Inseriti esagonali maschio/1,5-2-2,5-3-4-5-5,5-6-7-8
10	Inseriti esagonali maschio/ 1/16-5/64-3/32-7/64-1/8-9/64-5/32-3/16-7/32-1/4
10	Inseriti Torx/T8-T9-T10-T15-T20-T25-T27-T30-T40-T45
9	Inseriti Torx Tamper Resistant/ T8-T10-T15-T20-T25-T27-T30-T35-T45
4	Inseriti Tri-Wing/1-2-3-4
5	Inseriti Spanner/4-6-8-10-12
3	Inseriti Torq-set/6-8-10
5	Inseriti quadrati/0-1-2(x2)-3
5	Inseriti Clutch/1/8-5/32-3/16-1/4-5/16
3	Inseriti XZN/M5-M6-M8
6	Inseriti esagonali maschio con foro/2-2,5-3-4-5-6
6	Inseriti esagonali maschio con foro/ 5/64-3/32-7/64-1/8-9/64-5/32
2	Prolunghe magnetiche 1/4"

LxPxH mm	kg	Cod.		€
460x370x155	11	U00020001	1	533,46



NEW

**002 ME 14****Valigia con assortimento per elettrotecnica (14 pz)**

- Valigia con struttura in profilato di Alluminio e rinforzi in metallo
- Doppia cerniera di chiusura in metallo con serratura (chiave inclusa)
- Maniglia con protezione in materiale plastico
- 3 pannelli portautensili interni con elastici di tenuta
- Sistema di bloccaggio del pannello basculante

pz	descrizione	art./mis.
1	Pinze universali	085 N/180
4	Giraviti per viti con intaglio/0,5x3x75-0,8x4x100-1x5,5x125-1,2x6,5x150	092
2	Giraviti per viti con impronta a croce PHILLIPS®/1x100-2x125	092 PH
2	Giraviti per viti con impronta a croce POZIDRIV® - SUPADRIV®/1x100-2x125	092 PZ
1	Seghetto con tendilama	201 S
1	Forbice per elettricisti	207 C
1	Coltello multiuso con lama a settori	220 B1
1	Giravite cercafase 110÷250V	321 F
1	Flessometri professionali con rivestimento antiurto	981 A/5

LxPxH mm	Cod.		€
460x370x155	U00020003	1	244,80



NEW

**002 ME 20****Valigia con assortimento per elettrotecnica (20 pz)**

- Valigia con struttura in profilato di Alluminio e rinforzi in metallo
- Doppia cerniera di chiusura in metallo con serratura (chiave inclusa)
- Maniglia con protezione in materiale plastico
- 3 pannelli portautensili interni con elastici di tenuta
- Sistema di bloccaggio del pannello basculante

pz	descrizione	art./mis.
1	Pinze a becchi mezzotondi lunghissimi diritti 081 N/160	081 N/160
1	Pinze universali	085 N/180
1	Tronchese a tagliente diagonale	087 N/160
6	Giraviti per viti con intaglio/0,4x2,5x50-0,5x3x75-0,8x4x100-1x5,5x125-1,2x6,5x150-1,2x8x150	092
2	Giraviti per viti con impronta a croce PHILLIPS®/1x100-2x125	092 PH
2	Giraviti per viti con impronta a croce POZIDRIV® - SUPADRIV®/1x100-2x125	092 PZ
1	Pinza regolabile a cerniera sovrapposta	178 N/250
1	Seghetto con tendilama	201 S
1	Forbice per elettricisti	207 C
1	Coltello multiuso con lama a settori	220 B1
1	Giravite cercafase 110÷250V	321 F
1	Martelli per meccanici	382/300
1	Flessometri professionali con rivestimento antiurto	981 A/5

LxPxH mm	Cod.		€
460x370x155	U00020002	1	362,10



You Tube

**007/V****Borsa professionale portautensili (vuota)**

- Modello in tessuto ad altissima resistenza
- Base rigida e resistente all'acqua
- Pratici e comodi vari interni portautensili
- Due tasche frontali portaminuteria
- Pratico maniglione in alluminio con impugnatura rivestita in pelle per una comoda presa
- Ganci interni porta flessometro ed elastici portautensili
- Mantella di chiusura tramite velcro

LxPxH mm	kg	Cod.		€
420x240x340	2.5	U00070001	1	63,50

## 007/1A

### Borsa professionale porta utensili con assortimento (18 pz)

pz	descrizione	art./mis.
1	Borsa professionale portautensili (vuota)	007/1V
1	Pinze universali	150 A/180
9	Serie di 9 chiavi combinate/ 8-10-11-12-13-14-15-17-19	285 DE/S9
1	Chiavi regolabili a rullino cromate	294 A/200
3	Giraviti per viti con intaglio/0,6x3,5x75- 0,8x4x100-1x5,5x100	322
2	Giraviti per viti con impronta a croce PHILLIPS®/1x100-2x125	322 PH
1	Mazzuole con manico in graphite	376 F/32

kg	Cod.	€
5.3	U00070009	243,00



You  
Tube

## 007 V

### Borsa professionale porta utensili (vuota)

- Tessuto ad altissima resistenza
- Base rigida resistente all'acqua
- Vani interni portautensili e tasca frontale porta seghetto
- Maniglia in alluminio con impugnatura rivestita
- Cinghia di trasporto a tracolla
- Mantella di chiusura con velcro

LxPxH mm	kg	Cod.	€
490x220x350	4	U00070002	81,50

## 007 A

### Borsa professionale porta utensili con assortimento (32 pz)

pz	descrizione	art./mis.
1	Borsa professionale porta utensili (vuota)	007 V
1	Pinze universali	150 B/180
1	Pinza regolabile a cerniera sovrapposta	178 N
1	Tronchesi a tagliente diagonale	185 B/160
1	Seghetto	200
1	Forbice multiuso	211 A
1	Coltello multiuso con lama a settori	220 B1
8	Serie di 8 chiavi /6x7-8x9-10x11-12x13- 14x15-16x17-18x19-20x22	252 N/SR8
9	Serie di 9 chiavi maschio esagonale/ 1,5-2-2,5-3-4-5-6-8-10	280 N/S9
4	Giraviti per viti con intaglio/0,5x3x75- 0,8x4x100-1x5,5x125-1,2x6,5x150	324
2	Giraviti per viti con impronta a croce PHILLIPS®/1x75-2x100	324 PH
1	Martelli per meccanici	382/500
1	Torcia LED	889 TA
1	Flessometri professionali con rivestimento antiurto	981 A/5

kg	Cod.	€
8	U00070010	315,00



## 007 MV

### Marsupio portautensili (vuoto)

- Tessuto ad altissima resistenza
- Sistema di fissaggio alla cintura con chiusura in velcro
- 4 tasche portautensili elasticizzate
- Gancio porta nastro

LxPxH mm	kg	Cod.	€
160x5x265	160	U00070035	16,90



## 007 ME

### Marsupio con assortimento per elettricisti (4 pz)

pz	descrizione	art./mis.
1	Marsupio portautensili (vuoto)	007 MV
2	Giraviti per viti con intaglio/ 0,5x3x75-0,8x4x100	092
1	Giraviti per viti con impronta a croce PHILLIPS®	092 PH/1x100
1	Forbice per elettricisti	207 C

LxPxH mm	kg	Cod.	€
270x150x270	160	U00070036	50,80



## 007 MI

### Marsupio con assortimento per manutenzione (5 pz)

pz	descrizione	art./mis.
1	Marsupio portautensili (vuoto)	007 MV
1	Pinze universali	156 A/180
1	Forbice per elettricisti	207 C
1	Giraviti per viti con intaglio	324/0,8x4x100
2	Giraviti per viti con impronta a croce PHILLIPS®/1x75-2x100	324 PH

LxPxH mm	kg	Cod.	€
270x150x270	160	U00070037	84,79



## 007 MLV

### Marsupio portautensili con cintura (vuoto)

- Tessuto ad altissima resistenza
- 6 tasche portautensili elasticizzate
- Gancio porta nastro
- Cintura regolabile da 80 a 120 cm



LxPxH mm	kg	Cod.	€
275x250x275	345	U00070030	33,70



## 007 MLE

### Marsupio con assortimento per elettricisti (7 pz)

pz	descrizione	art./mis.
1	Marsupio portautensili con cintura (vuoto)	007 MLV
2	Giraviti per viti con intaglio/ 0,5x3x75-0,8x4x100	092
1	Giraviti per viti con impronta a croce PHILLIPS®	092 PH/1x100
1	Forbice per elettricisti	207 C
1	Coltello multiuso con lama a settori	220 B1
1	Giravite cercafase 110÷250V	321 F
1	Flessometri professionali con rivestimento antiurto	981 A/3

LxPxH mm	kg	Cod.	€
275x250x275	345	U00070038	96,50



## 007 MLI

### Marsupio con assortimento per manutenzione (9 pz)

pz	descrizione	art./mis.
1	Marsupio portautensili con cintura (vuoto)	007 MLV
1	Pinze universali	156 A/180
1	Pinza regolabile a cerniera sovrapposta	178 N/250
1	Forbice per elettricisti	207 C
1	Chiavi regolabili a rullino cromate	294 A/200
2	Giraviti per viti con intaglio/0,8x4x100-1x5,5x125	324
2	Giraviti per viti con impronta a croce PHILLIPS®/1x75-2x100	324 PH
1	Flessometri professionali con rivestimento antiurto	981 A/3

LxPxH mm	kg	Cod.	€
275x250x275	345	U00070039	156,66



You Tube

## 007 ORV

### Organizer (vuoto)

- Tessuto ad altissima resistenza
- Nove pratici e comodi vani portautensili
- Possibilità di essere appeso al muro
- Possibilità di essere trasportato all'interno dello zaino 007 SV
- Portata massima: 4 Kg



LxPxH mm	kg	Cod.	€
200x160x260	0,8	U00070031	13,70



You Tube

## 007 PCV

### Borsa porta Notebook (vuota)

- Tessuto ad altissima resistenza
- Tre pratiche tasche interne
- Tracolla amovibile per un confort extra nel trasporto
- Due maniglie superiori per una migliore presa
- Cinghia posteriore per fissare la borsa al trolley
- Può contenere Notebook fino a 15,6"
- Dimensioni interne: L370xP50xH280 mm
- Portata massima: 5 Kg



LxPxH mm	kg	Cod.	€
400x60x290	0,8	U00070032	26,30



You Tube

## 007 PLV

### Borsa termoidraulico (vuota)

- Tessuto ad altissima resistenza
- Base rigida rivettata per aumentare la resistenza al carico
- Tasca portadocumenti interna
- Può contenere un giratubi fino a 1 1/2"
- Gancio esterno ferma flessometro
- Tracolla amovibile per un confort extra nel trasporto
- Due maniglie superiori per una migliore presa
- Chiusura tramite velcro e fibbie a scatto con sgancio rapido
- Portata massima: 10 kg

LxPxH mm	kg	Cod.	€
450x180x170	1,7	U00070034	47,70



You Tube

## 007 PMV

### Borsa termoidraulico con rivestimento in PVC (vuota)

- Struttura semi-rigida impermeabile rivestita in PVC
- Base rigida rivettata per aumentare la resistenza al carico
- Tasca portadocumenti interna
- Può contenere un giratubi fino a 2"
- Gancio interno ferma flessometro
- Tracolla amovibile per un confort extra nel trasporto
- Due maniglie interne
- Chiusura tramite fibbie a scatto con sgancio rapido
- Portata massima: 15 Kg

LxPxH mm	kg	Cod.	€
540x155x210	1,5	U00070045	66,50



You Tube

## 007 RV

### Borsa per utensili e PC (vuota)

- Tessuto ad altissima resistenza
- Base rigida rinforzata
- L'apertura frontale consente un rapido accesso al contenuto
- Comparto per Notebook e documenti
- 14 tasche, 2 cinghie portautensili e 1 gancio ferma flessometro
- Tracolla amovibile per un confort extra nel trasporto
- Chiusura tramite fibbie a scatto con sgancio rapido

LxPxH mm	kg	Cod.	€
460x160x350	1,8	U00070033	54,00



NEW

## 007 SMV

### Zaino portautensili modulare (vuoto)

- Tessuto durevole, resistente alle abrasioni e all'acqua
- Apertura frontale per un rapido accesso al contenuto
- Strisce catarinfrangenti sulla parte frontale e laterale
- Contiene 4 organizer e 1 porta documenti con aggancio in velcro
- 2 ganci interni ferma flessometro
- 4 anelli interni portautensili e/o accessori
- Spallacci posteriori imbottiti per il trasporto a spalla
- Cinghia pettorale e schienale imbottito
- Fondo rivestito in PVC

LxPxH mm	kg	Cod.	📦	€
480x180x300	1,8	U00070055	1	108,00



You Tube

## 007 SV

### Zaino professionale portautensili (vuoto)

- Tessuto ad altissima resistenza
- Cinturino pettorale regolabile
- Cinghie in vita imbottite per distribuire uniformemente il peso
- Base rigida resistente all'acqua
- Vano interno portautensili
- Tasche laterali e frontali
- Portadocumenti interno
- Tasca posteriore interna porta Notebook fino a 15,6"
- Portata massima: 12 Kg



LxPxH mm	kg	Cod.	📦	€
355x225x460	3,1	U00070004	1	76,50



You Tube

## 007 TV

### Trolley professionale portautensili (vuoto)

- Dimensioni bagaglio a mano (cabin size)
- Tessuto ad altissima resistenza
- Pratici e comodi vani interni portautensili
- Tasca frontale portadocumenti
- Tasche laterali con cinghie per il trasporto di oggetti lunghi
- Asta telescopica in alluminio
- Ruote integrate nella struttura
- Bretelle posteriori per il trasporto a spalla
- Tasca interna porta Notebook fino a 15,6"
- Portata massima: 14 Kg

LxPxH mm	kg	Cod.	📦	€
350x200x500	3,5	U00070006	1	95,50



## 008 V

### Trolley portautensili grande (vuoto)

- Pannelli con bande elastiche per utensili
- Doppia tasca portadocumenti
- Fondo porta oggetti con 3 cassette e vani minuteria
- Doppia serratura a chiave e doppia maniglia
- Manico telescopico e ruote con cuscinetti a sfera
- Guscio in polipropilene con intelaiatura in alluminio
- Carico max 30 kg
- Volume interno circa 63 dm<sup>3</sup>

LxPxH mm	kg	Cod.	📦	€
515x425x350	8,5	U00080001	1	524,00



1/2

## 012 A

### Valigia con assortimento per nautica (53 pz)

- Assortimento comprensivo di giraviti e chiavi maschio esagonali in INOX
- Ideale per manutenzioni su imbarcazioni e natanti a vela o a motore
- Valigia a tenuta ermetica che consente di tenere isolato il contenuto dall'acqua, dalla salsedine e dalla polvere
- Chiusura tramite 4 clip: 2 frontali e 2 laterali
- Possibilità di chiusura tramite lucchetto (non fornito)
- Maniglia ergonomica integrata

pz	descrizione	art./mis.
1	Valigia nautica (vuota)	012 V1
1	Pinze a becchi mezzotondi lunghissimi diritti	133 A/160
1	Pinze universali	150 A/180
1	Pinza regolabile a cerniera sovrapposta	178 N/250
1	Tronchesi a grande effetto a tagliente diagonale	188 A
1	Forbice per elettricisti	207 C
1	Coltello multiuso	218 N
7	Chiavi a bussola con bocca poligonale/10-12-13-14-17-19-22	235 1/2 N
5	Chiavi a bussola con bocca poligonale/7/16-1/2-9/16-11/16-7/8	235 1/2 PN
1	Prolunghe	236 1/2/250
1	Cricchetto reversibile con meccanismo sigillato	237 B 1/2
1	Leva a T con attacco quadro scorrevole	240 1/2 N/250
1	Snodo cardanico	241 1/2
3	Chiavi a forchetta doppie/3/8x7/16-1/2x9/16-5/8x11/16	252 NP
2	Chiavi a bussola per candele/16-20,8	279 N 1/2
8	Chiavi combinate/7-8-10-12-13-14-17-19	285
1	Chiavi regolabili a rullino cromate	294 A/200
1	Mazzuola	377/35
1	Chiave a nastro metallico per filtri olio (autovetture)	443 B/65÷105
1	Spazzola per candele	993 C
2	Giraviti INOX per viti con intaglio/0,8x4x100-1x5,5x125	A.ST
1	Giraviti INOX per viti con intaglio/1,2x6,5x150	AF.ST
2	Giraviti INOX per viti con impronta a croce PHILLIPS®/1x100-2x125	AP.ST
9	Serie di 9 chiavi maschio esagonale lunghe testa sferica INOX/1,5÷10	F83SHST.JP9A

LxPxH mm	kg	Cod.	📦	€
590x410x90	8,5	U00120002	1	570,31





**015/1**  **ISO 9655 DIN ISO 9655**  
**NF ISO 9655 ASME B107.500**

**Pinza a becchi piatti corti dritti**

- Becchi lisci
- Molle di richiamo a lamina intercambiabili
- Impugnature ergonomiche in ABS resistenti agli oli e ai solventi

axbxc mm	L mm	g gr	Cod.		€
20x1x9	120	55	U00150001	1	45,30



**015/4**  **ISO 9655 DIN ISO 9655**  
**NF ISO 9655 ASME B107.500**

**Pinza a becchi piatti lunghi dritti e affusolati**

- Becchi lisci affusolati
- Molle di richiamo a lamina intercambiabili
- Impugnature ergonomiche in ABS resistenti agli oli e ai solventi
- Per lavori di precisione

axbxc mm	L mm	g gr	Cod.		€
35x1x9	135	80	U00150004	1	45,30



**016/1**  **ISO 9655 DIN ISO 9655**  
**NF ISO 9655 ASME B107.500**

**Pinza a becchi tondi corti dritti**

- Becchi lisci
- Molle di richiamo a lamina intercambiabili
- Impugnature ergonomiche in ABS resistenti agli oli e ai solventi

axbxc mm	L mm	g gr	Cod.		€
22x2x11	120	55	U00160001	1	45,30

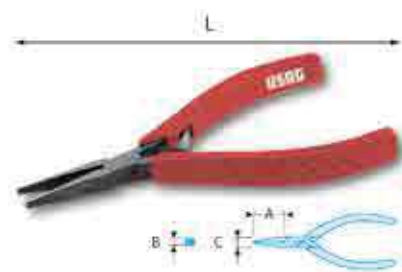

**015/2**  **ISO 9655 DIN ISO 9655**  
**NF ISO 9655 ASME B107.500**

**Pinza a becchi piatti corti dritti e affusolati**

- Becchi lisci affusolati e arrotondati
- Molle di richiamo a lamina intercambiabili
- Impugnature ergonomiche in ABS resistenti agli oli e ai solventi

axbxc mm	L mm	g gr	Cod.		€
21x1x9	125	60	U00150002	1	45,30





**015/5**  **ISO 9655 DIN ISO 9655**  
**NF ISO 9655 ASME B107.500**

**Pinza a becchi piatti extra lunghi dritti**

- Becchi lisci
- Molle di richiamo a lamina intercambiabili
- Impugnature ergonomiche in ABS resistenti agli oli e ai solventi

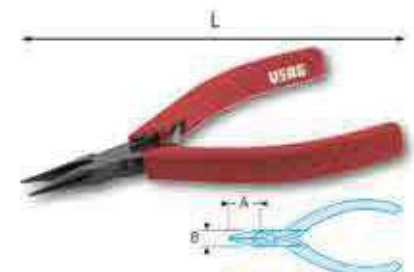
axbxc mm	L mm	g gr	Cod.		€
48x1x14	160	80	U00150005	1	50,00



**017/1**  **ISO 9655 DIN ISO 9655 NF ISO 9655 ASME B107.500**

**Pinza becchi mezzotondi corti dritti**

- Becchi lisci
- Molle di richiamo a lamina intercambiabili
- Impugnature ergonomiche in ABS resistenti agli oli e ai solventi

axb mm	L mm	g gr	Cod.		€
26x9	120	55	U00170001	1	45,30

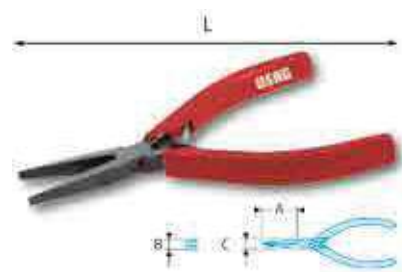



**015/3**  **ISO 9655 DIN ISO 9655**  
**NF ISO 9655 ASME B107.500**

**Pinza a becchi piatti lunghi dritti**

- Becchi lisci
- Molle di richiamo a lamina intercambiabili
- Impugnature ergonomiche in ABS resistenti agli oli e ai solventi

axbxc mm	L mm	g gr	Cod.		€
33x5x1	130	75	U00150003	1	45,30

**GUIDA ALLA SCELTA DELLA PINZA ADATTA**

BECCHI	SIMBOLO	CARATTERISTICHE
PIATTI		<ul style="list-style-type: none"> <li>• Becchi larghi per una maggiore superficie di presa.</li> <li>• Ideale per movimentare e posizionare componenti elettronici (es. resistenze, condensatori)</li> <li>• Utilizzo anche per applicazioni come l'autoriparazione (meccanica o elettrica), la micromeccanica ed il modellismo.</li> </ul>
MEZZOTONDI		<ul style="list-style-type: none"> <li>• Becchi affusolati per una presa più precisa.</li> <li>• Ideale per movimentare e posizionare i piedini dei componenti elettronici e piccoli particolari durante la saldatura o l'assemblaggio.</li> <li>• Utilizzo anche per applicazioni come l'autoriparazione (meccanica o elettrica), la micromeccanica ed il modellismo.</li> </ul>
TONDI		<ul style="list-style-type: none"> <li>• Becchi appuntiti e sottili per interventi di precisione o con accessibilità limitata.</li> <li>• Ideale per modellare il filo di rame o da utilizzare in combinazione con le pinze a becchi piatti o mezzotondi durante gli interventi di saldatura o assemblaggio.</li> </ul>

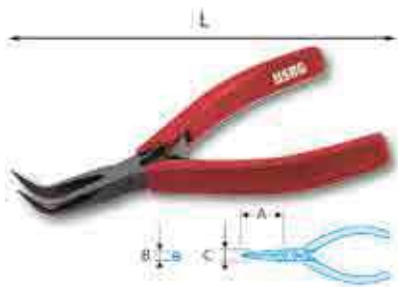

**017/2** ● **ISO 9655 DIN ISO 9655**  
**NF ISO 9655 ASME B107.500**  
**Pinza a becchi mezzotondi corti piegati a 60°**

- Becchi lisci
- Molle di richiamo a lamina intercambiabili
- Impugnature ergonomiche in ABS resistenti agli oli e ai solventi

axbxc mm	L mm	g gr	Cod.		€
25x1,4x11	125	70	U00170002	1	45,30

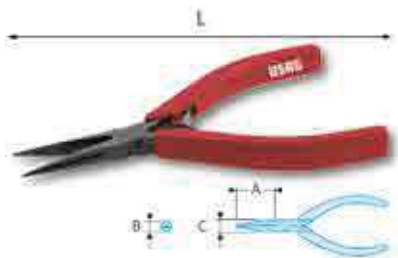

**017/3** ● **ISO 9655 DIN ISO 9655**  
**NF ISO 9655 ASME B107.500**  
**Pinza a becchi mezzotondi lunghi diritti**

- Becchi lisci
- Molle di richiamo a lamina intercambiabili
- Impugnature ergonomiche in ABS resistenti agli oli e ai solventi

axbxc mm	L mm	g gr	Cod.		€
33x0,5x11	130	70	U00170003	1	45,30



**017/4** ● **ISO 9655 DIN ISO 9655**  
**NF ISO 9655 ASME B107.500**  
**Pinza a becchi mezzotondi lunghi affusolati piegati a 45°**

- Becchi lisci
- Molle di richiamo a lamina intercambiabili
- Impugnature ergonomiche in ABS resistenti agli oli e ai solventi
- Per lavori di precisione

axbxc mm	L mm	g gr	Cod.		€
35x1,6x9	135	75	U00170004	1	45,30



**017/5** ● **ISO 9655 DIN ISO 9655**  
**NF ISO 9655 ASME B107.500**  
**Pinza becchi mezzotondi diritti affusolati**

- Becchi lisci
- Molle di richiamo a lamina intercambiabili
- Impugnature ergonomiche in ABS resistenti agli oli e ai solventi
- Per lavori di precisione

axbxc mm	L mm	g gr	Cod.		€
35x1,6x9	140	65	U00170005	1	45,30



**017/6** ● **ISO 9655 DIN ISO 9655**  
**NF ISO 9655 ASME B107.500**  
**Pinza a becchi mezzotondi extra lunghi piegati a 40°**

- Becchi lisci
- Molle di richiamo a lamina intercambiabili
- Impugnature ergonomiche in ABS resistenti agli oli e ai solventi

axbxc mm	L mm	g gr	Cod.		€
45x1,6x14	155	75	U00170006	1	50,00



**017/7** ● **ISO 9655 DIN ISO 9655**  
**NF ISO 9655 ASME B107.500**  
**Pinza a becchi mezzotondi extra lunghi diritti**

- Becchi lisci
- Molle di richiamo a lamina intercambiabili
- Impugnature ergonomiche in ABS resistenti agli oli e ai solventi

axbxc mm	L mm	g gr	Cod.		€
35x1,6x9	140	65	U00170007	1	50,00



**020/1** ● **ISO 9655 DIN ISO 9655**  
**NF ISO 9655 ASME B107.500**  
**Tronchese a becchi ribassati a tagliente semi-raso**

- Becchi conici appuntiti
- Molle di richiamo a lamina intercambiabile
- Impugnature ergonomiche in ABS resistenti agli oli e ai solventi
- Modello particolarmente idoneo per lavori su circuiti stampati

caratteristiche tecniche	misura
Capacità CuNi (mm)	Ø 0,1-0,8
Capacità Fe 30 HRc (mm)	Ø 0,4

axbxc mm	L mm	g gr	Cod.		€
10,5x10,5x9,5	110	60	U00200001	1	59,50



**020/2** ● **ISO 9655 DIN ISO 9655**  
**NF ISO 9655 ASME B107.500**  
**Tronchese con becchi standard a tagliente semi-raso**

- Becchi arrotondati e poco ingombranti per accessi difficili
- Molle di richiamo a lamina intercambiabile
- Impugnature ergonomiche in ABS resistenti agli oli e ai solventi
- Modello con sistema di ritenuta del filo reciso



caratteristiche tecniche	misura
Capacità CuNi (mm)	Ø 0,1-0,9
Capacità Fe 30 HRc (mm)	Ø 0,5

axb mm	L mm	g gr	Cod.		€
10,5x10,5	110	60	U00200002	1	59,50

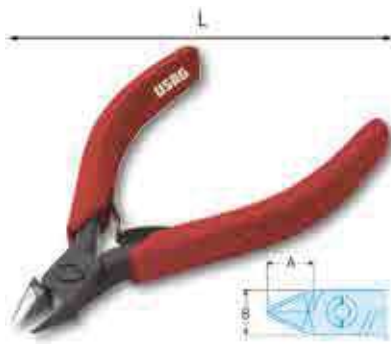

**020/3**  **ISO 9655 DIN ISO 9655**  
**NF ISO 9655 ASME B107.500**

**Tronchese con becchi standard a tagliente semi-raso**

- Becchi arrotondati e poco ingombranti per accessi difficili
- Molle di richiamo a lamina intercambiabile
- Impugnature ergonomiche in ABS resistenti agli oli e ai solventi

caratteristiche tecniche	misura
Capacità CuNi (mm)	Ø 0,1-0,9
Capacità Fe 30 HRc (mm)	Ø 0,5

axb mm	L mm	g gr	Cod.		€
10,6x10,5	110	60	U00200003	1	59,50



**020/4**  **ISO 9655 DIN ISO 9655**  
**NF ISO 9655 ASME B107.500**

**Tronchese con grande capacità a tagliente semi-raso**

- Molle di richiamo a lamina intercambiabile
- Impugnature ergonomiche in ABS resistenti agli oli e ai solventi
- Per lavori ripetitivi con fili di diametri importanti

caratteristiche tecniche	misura
Capacità CuNi (mm)	Ø 0,3-1,6
Capacità Fe 30 HRc (mm)	Ø 0,7

axb mm	L mm	g gr	Cod.		€
16x16	125	95	U00200004	1	64,00



**021/1**  **ISO 9655 DIN ISO 9655**  
**NF ISO 9655 ASME B107.500**



**Tronchese ultra compatto a tagliente semi-raso**

- Becchi arrotondati
- Modello ultra compatto indicato per componenti elettronici miniaturizzati
- Molle di richiamo a lamina intercambiabile
- Impugnature ergonomiche in ABS resistenti agli oli e ai solventi

caratteristiche tecniche	misura
Capacità CuNi (mm)	Ø 0,1-1

axb mm	L mm	g gr	Cod.		€
9x8,5	110	60	U00210001	1	59,50

**GUIDA ALLA SCELTA DEL TRONCHESE ADATTO.**

TAGLIENTE	SIMBOLO	CARATTERISTICHE	MATERIALI	UTILIZZO	APPLICAZIONE	
<b>TAGLIO ASSIALE</b>		I taglienti sono trattati per ottenere un'elevatissima resistenza e tagliare con precisione un'ampia gamma di materiali, dal filo armonico al filo di rame.	Cu	✓	- Lavori in grande serie. - Taglio usuale. - Manutenzione. - Materiali duri.	- Assistenza hi-fi - Macchine utensili - Automobili - Elettrodomestici
			Lega CuNi CuNi	✓		
			Acciaio dolce 30 HRc	✓		
			Acciaio duro 50 HRc Filo armonico	✓		
<b>TAGLIO SEMI RASO</b>		I taglienti con microsmussatura consentono un taglio netto con grandi capacità di taglio. Le eccezionali caratteristiche di durata assicurano continuità di precisione anche negli utilizzi intensivi. Questo tagliente è adatto a fili semi duri.	Cu	✓	- Taglio netto in usi intensivi. - Lavori di cablaggio. - Elettronica di serie. - Materiali semi duri.	- Informatica - Telefonia, centralini - Video, laser - Micro tecnologie (hi-fi, laboratorio)
			Lega CuNi	✓		
			Acciaio dolce 30 HRc	✓		
			Acciaio duro 50 HRc Filo armonico	✗		
<b>TAGLIO RASO</b>		Questa serie è stata sviluppata per evitare lo schiacciamento del filo: il taglio netto non provoca alcuna asperità e consente una saldatura netta e sicura, evitando rischi di arco voltaico che potrebbe deteriorare i componenti. Questo tagliente è adatto solo a fili morbidi.	Cu	✓	- Alta frequenza di taglio. - Materiali di alta precisione. - Ripresa prima della saldatura. - Attrezzature sensibili alle cariche elettrostatiche.	- Esercito - Aerospaziale - Aviazione - Laboratori
			Lega CuNi	✓		
			Acciaio dolce 30 HRc	✗		
			Acciaio duro 50 HRc Filo armonico	✗		



**021/2**  **ISO 9655 DIN ISO 9655**  
**NF ISO 9655 ASME B107.500**

**Tronchese compatto a tagliente semi-raso**

- Becchi arrotondati
- Alte prestazioni di taglio con grande maneggevolezza grazie alla nuova forma ogivale assottigliata.
- Molle di richiamo a lamina intercambiabile
- Impugnature ergonomiche in ABS resistenti agli oli e ai solventi
- Modello con sistema di ritenuta del filo reciso



caratteristiche tecniche	misura
Capacità CuNi (mm)	Ø 0,1-1
Capacità Fe 30 HRc (mm)	Ø 0,6

axb mm	L mm	g gr	Cod.		€
9,5x10,5	110	60	U00210002	1	59,50

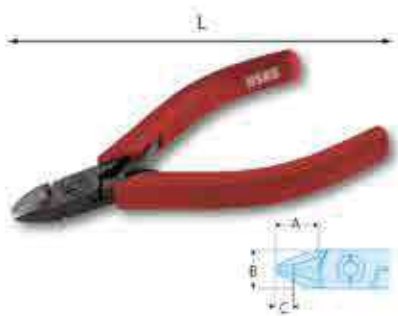

**021/4**  **ISO 9655 DIN ISO 9655**  
**NF ISO 9655 ASME B107.500**

**Tronchese con testa allungata a tagliente semi-raso**

- Becchi arrotondati
- Molle di richiamo a lamina intercambiabile
- Impugnature ergonomiche in ABS resistenti agli oli e ai solventi
- Consente una maggiore accessibilità: fino a 1,5-2 mm in più rispetto ad un tronchese standard.

caratteristiche tecniche	misura
Capacità CuNi (mm)	Ø 0,1-0,3
Capacità Fe 30 HRc (mm)	Ø 0,7

axbxc mm	L mm	g gr	Cod.		€
13x10,5x5,5	110	60	U00210004	1	59,50



**021/5**  **ISO 9655 DIN ISO 9655**  
**NF ISO 9655 ASME B107.500**

**Tronchese grande capacità a tagliente semi-raso**

- Becchi arrotondati
- Molle di richiamo a lamina intercambiabile
- Impugnature ergonomiche in ABS resistenti agli oli e ai solventi
- Adatto ai grandi sforzi e ai lavori ripetitivi su una vasta gamma di materiali

caratteristiche tecniche	misura
Capacità CuNi (mm)	Ø 0,3-2
Capacità Fe 30 HRc (mm)	Ø 0,9

axb mm	L mm	g gr	Cod.		€
16x16	125	95	U00210005	1	64,00



**022/1**  **ISO 9655 DIN ISO 9655**  
**NF ISO 9655 ASME B107.500**

**Tronchese ultra compatto a tagliente raso**

- Becchi arrotondati
- Modello ultra compatto indicato per componenti elettronici miniaturizzati
- Molle di richiamo a lamina intercambiabile
- Impugnature ergonomiche in ABS resistenti agli oli e ai solventi

caratteristiche tecniche	misura
Capacità CuNi (mm)	Ø 0,2-1

axb mm	L mm	g gr	Cod.		€
9x8,5	110	60	U00220001	1	59,50



**022/2**  **ISO 9655 DIN ISO 9655**  
**NF ISO 9655 ASME B107.500**

**Tronchese con testa sottile allungata a tagliente raso**

- Becchi arrotondati e scanalati per tagliare dietro i componenti e sotto gli ostacoli (bobine, resistenze...)
- Modello ultra compatto indicato per componenti elettronici miniaturizzati
- Molle di richiamo a lamina intercambiabile
- Impugnature ergonomiche in ABS resistenti agli oli e ai solventi



caratteristiche tecniche	misura
Capacità CuNi (mm)	Ø 0,1-1,2

axbxc mm	L mm	g gr	Cod.		€
13x10,5x5,5	110	60	U00220002	1	59,50



**022/3**  **ISO 9655 DIN ISO 9655**  
**NF ISO 9655 ASME B107.500**

**Tronchese modello compatto a tagliente raso**

- Becchi arrotondati
- Modello ultra compatto indicato per componenti elettronici miniaturizzati
- Molle di richiamo a lamina intercambiabile
- Impugnature ergonomiche in ABS resistenti agli oli e ai solventi
- Alte prestazioni di taglio con grande maneggevolezza grazie alla nuova forma ogivale assottigliata

caratteristiche tecniche		misura	
Capacità CuNi (mm)		Ø 0,1-0,3	

axb mm	L mm	g gr	Cod.		€
9,5x10,5	110	60	U00220003	1	59,50

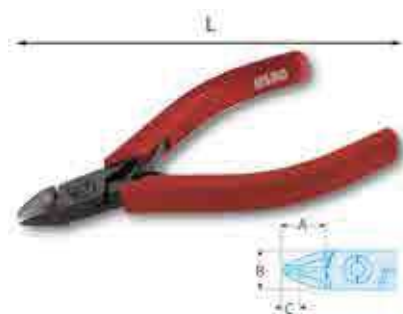

**022/4**  **ISO 9655 DIN ISO 9655**  
**NF ISO 9655 ASME B107.500**

**Tronchese con testa allungata a tagliente raso**

- Becchi arrotondati
- Modello ultra compatto indicato per componenti elettronici miniaturizzati
- Molle di richiamo a lamina intercambiabile
- Impugnature ergonomiche in ABS resistenti agli oli e ai solventi
- Consente una maggiore accessibilità: fino a 1,5- 2 mm in più rispetto ad un tronchese standard

caratteristiche tecniche		misura	
Capacità CuNi (mm)		Ø 0,1-1,3	

axbxc mm	L mm	g gr	Cod.		€
13x10,5x5,5	110	60	U00220004	1	59,50

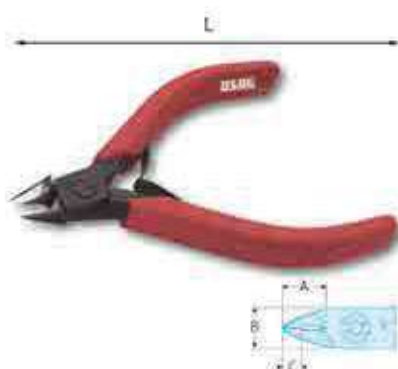

**024/1**  **ISO 9655 DIN ISO 9655**  
**NF ISO 9655 ASME B107.500**

**Tronchese con becchi ribassati a tagliente raso**

- Becchi conici appuntiti scanalati
- Molle di richiamo a lamina intercambiabili
- Impugnature ergonomiche in ABS resistenti agli oli e ai solventi
- Adatto per l'accesso fra le linguette dei componenti "DIP" con passo di 0,65 mm.
- Considerata l'estrema finezza delle punte, questo tronchese può essere utilizzato solo per questa funzione



caratteristiche tecniche		misura	
Capacità CuNi (mm)		Ø 0,1-0,6	

axbxc mm	L mm	g gr	Cod.		€
10,5x10,5x6,5	110	60	U00240001	1	59,50



**024/2**  **ISO 9655 DIN ISO 9655**  
**NF ISO 9655 ASME B107.500**

**Tronchese con becchi ribassati a tagliente raso**

- Becchi conici appuntiti
- Molle di richiamo intercambiabili
- Impugnature ergonomiche in ABS resistenti agli oli e ai solventi
- Modello particolarmente idoneo per lavori su circuiti stampati

caratteristiche tecniche		misura	
Capacità CuNi (mm)		Ø 0,1-0,8	
Capacità Fe 30 HRc (mm)		Ø 0,4	

axbxc mm	L mm	g gr	Cod.		€
10,5x10,5x9,5	110	60	U00240002	1	59,50



**030/1**  **ISO 9655 DIN ISO 9655**  
**NF ISO 9655 ASME B107.500**

**Tronchese ultra compatto a tagliente assiale**

- Becchi arrotondati
- Molle di richiamo a lamina intercambiabile
- Impugnature ergonomiche in ABS resistenti agli oli e ai solventi
- Indicato per compenti elettronici miniaturizzati

caratteristiche tecniche		misura	
Capacità CuNi (mm)		Ø 0,2-1	
Capacità Fe 30 HRc (mm)		Ø 0,5	

axb mm	L mm	g gr	Cod.		€
9x8,5	110	60	U00300001	1	59,50



**030/2**  **ISO 9655 DIN ISO 9655**  
**NF ISO 9655 ASME B107.500**

**Tronchese compatto a tagliente assiale**

- Becchi arrotondati
- Molle di richiamo a lamina intercambiabile
- Impugnature ergonomiche in ABS resistenti agli oli e ai solventi
- Alte prestazioni di taglio con grande maneggevolezza grazie alla nuova forma ogivale assottigliata

caratteristiche tecniche		misura	
Capacità CuNi (mm)		Ø 0,3-1,3	
Capacità Fe 30 HRc (mm)		Ø 0,7	
Capacità filo armonico (mm)		Ø 0,5	

axb mm	L mm	g gr	Cod.		€
9,5x10,5	110	60	U00300002	1	59,50

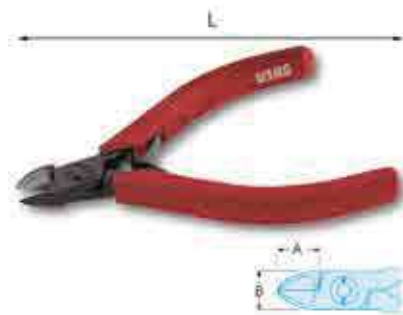

**030/3**  **ISO 9655 DIN ISO 9655**  
**NF ISO 9655 ASME B107.500**

**Tronchese standard a tagliente assiale**

- Becchi arrotondati
- Molle di richiamo a lamina intercambiabile
- Impugnature ergonomiche in ABS resistenti agli oli e ai solventi
- Alte prestazioni di taglio con grande maneggevolezza
- Modello con sistema di ritenuta del filo reciso

caratteristiche tecniche	misura
Capacità CuNi (mm)	Ø 0,3-1,2
Capacità Fe 30 HRc (mm)	Ø 0,7
Capacità filo armonico (mm)	Ø 0,5

axb mm	L mm	g gr	Cod.		€
11,5x10,5	110	60	U00300003	1	59,50



**030/5**  **ISO 9655 DIN ISO 9655**  
**NF ISO 9655 ASME B107.500**

**Tronchese con grande capacità a tagliente assiale**

- Becchi arrotondati
- Molle di richiamo a lamina intercambiabile
- Impugnature ergonomiche in ABS resistenti agli oli e ai solventi
- Alte prestazioni di taglio e maneggevolezza

caratteristiche tecniche	misura
Capacità CuNi (mm)	Ø 0,4-2
Capacità Fe 30 HRc (mm)	Ø 1
Capacità filo armonico (mm)	Ø 0,8

axb mm	L mm	g gr	Cod.		€
16x16	125	60	U00300005	1	64,00



**033/2**  **ISO 9655 DIN ISO 9655**  
**NF ISO 9655 ASME B107.500**

**Tronchese con testa inclinata a 30° a tagliente raso**

- Becchi lunghi e stretti per tagli in posizione inclinata
- Molle di richiamo a lamina intercambiabile
- Impugnature ergonomiche in ABS resistenti agli oli e ai solventi

caratteristiche tecniche	misura
Capacità CuNi (mm)	Ø 0,2-0,6

axb mm	L mm	g gr	Cod.		€
23x11	120	65	U00330002	1	76,50



**030/4**  **ISO 9655 DIN ISO 9655**  
**NF ISO 9655 ASME B107.500**

**Tronchese standard a tagliente assiale**

- Becchi arrotondati
- Molle di richiamo a lamina intercambiabile
- Impugnature ergonomiche in ABS resistenti agli oli e ai solventi
- Alte prestazioni di taglio con grande maneggevolezza

caratteristiche tecniche	misura
Capacità CuNi (mm)	Ø 0,3-1,4
Capacità Fe 30 HRc (mm)	Ø 0,8
Capacità filo armonico (mm)	Ø 0,5

axb mm	L mm	g gr	Cod.		€
11,5x10,5	110	60	U00300004	1	59,50

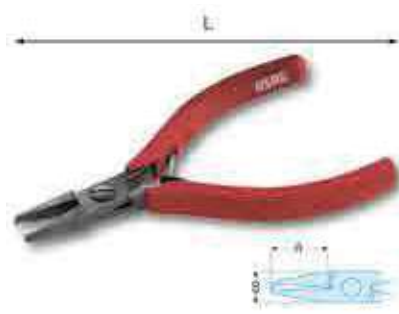

**033/1**  **ISO 9655 DIN ISO 9655**  
**NF ISO 9655 ASME B107.500**

**Tronchese con testa inclinata a 90° con tagliente raso**

- Becchi lunghi e stretti per tagli in posizione verticale
- Molle di richiamo a lamina intercambiabile
- Impugnature ergonomiche in ABS resistenti agli oli e ai solventi

caratteristiche tecniche	misura
Capacità CuNi (mm)	Ø 0,1-0,6

axb mm	L mm	g gr	Cod.		€
21x10,5	120	75	U00330001	1	76,50



**033/3**  **ISO 9655 DIN ISO 9655**  
**NF ISO 9655 ASME B107.500**

**Tronchese con testa inclinata a 70° con tagliente raso**

- Becchi lunghi e stretti per tagli in posizione inclinata
- Molle di richiamo a lamina intercambiabile
- Impugnature ergonomiche in ABS resistenti agli oli e ai solventi

caratteristiche tecniche	misura
Capacità CuNi (mm)	Ø 0,2-1

axb mm	L mm	g gr	Cod.		€
12x11,5	110	65	U00330003	1	76,50

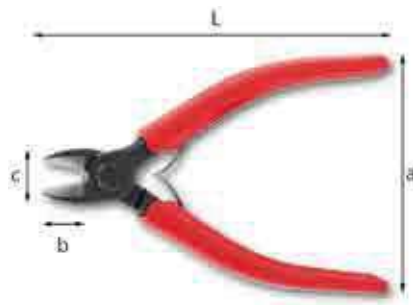

### 038 AU1



#### Tronchese per orafi a tagliente diagonale per filo d'oro

- Becchi arrotondati
- Taglio raso
- Capacità di taglio Oro: Ø 0,3÷0,8 mm
- Capacità di taglio Rame: Ø 0,3÷2 mm
- Molla di richiamo a lamina intercambiabile
- Impugnature in Arnitel resistenti agli oli e ai solventi
- Corpo in acciaio speciale altamente legato
- Esecuzione fosfatata

L mm	a mm	b mm	c mm	d mm	g gr	Cod.	€
130	52	19	16	8	94	U00380001	39,70

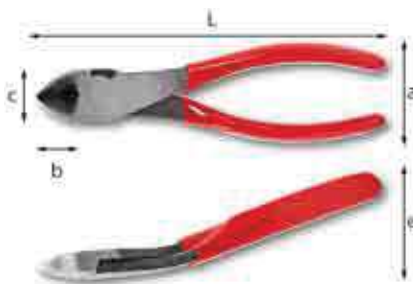

### 038 AU2



#### Tronchese per orafi piegato a 30° con tagliente diagonale

- Becchi arrotondati
- Taglio raso
- Capacità di taglio Oro max Ø 2,5 mm
- Manici rivestiti con guaina in PVC
- Corpo in acciaio speciale altamente legato
- Esecuzione fosfatata, testa lucida

L mm	a mm	b mm	c mm	e mm	g gr	Cod.	€
180	47	22	25	41	218	U00380002	55,50



### 040/1A

#### Pinzetta a molla con punte forti rigide

- Acciaio inox antiacido ed antimagnetico

L mm	Cod.	€
125	U00400002	11,50



### 040/2A

#### Pinzetta a molla con punte piatte arrotondate

- Acciaio inox antiacido ed antimagnetico

L mm	Cod.	€
115	U00400007	12,50



### 040/3

#### Pinzetta a molla con punte fini

- Acciaio inox antiacido ed antimagnetico

L mm	Cod.	€
117	U00400010	11,10



### 040/35A

#### Pinzetta a molla con becchi a spatola

- Acciaio inox antiacido ed antimagnetico

L mm	Cod.	€
123	U00400025	13,50



### 040/5

#### Pinzetta a molla con punte finissime

- Acciaio inox antiacido ed antimagnetico

L mm	Cod.	€
110	U00400016	13,50



### 040/5A

#### Pinzetta a molla con punte finissime angolate

- Acciaio inox antiacido ed antimagnetico

L mm	Cod.	€
115	U00400019	15,50



### 040/7

#### Pinzetta a molla con punte finissime curve

- Acciaio inox antiacido ed antimagnetico

L mm	Cod.	€
120	U00400022	13,50



### 040 SE6

#### Serie di sei pinzette

- (040/1A-040/2A-040/3-040/5-040/5A-040/7)
- Fornita in busta di plastica

g gr	Cod.	€
150	U00400081	81,37



### 041

#### Pinzetta a molla con becchi lunghi rigidi

- Acciaio inox antiacido
- Esecuzione lucida

L mm	Cod.	€
160	U00410001	10,10



### 042

#### Pinzetta a molla con becchi dritti e perno di guida

- Superficie di presa zigrinata
- Acciaio inox antiacido
- Esecuzione lucida

L mm	Cod.	€
150	U00420001	10,10



### 042 P

#### Pinzetta a molla con becchi piegati a 45° e perno di guida

- Superficie di presa zigrinata
- Acciaio inox antiacido
- Esecuzione lucida

L mm	Cod.	€
150	U00420011	10,10



### 045 N

#### Pinzetta a molla con becchi dritti incrociati autoserranti

- Superficie di presa zigrinata
- Corpo in acciaio inox
- Esecuzione lucida

L mm	Cod.	€
160	U00450002	11,40



**046**

**Artigli prensili flessibili**

- Pinzetta retrattile a tre griffe con azionamento a pulsante

L mm	a ø max mm	Cod.	€
350	30	U00460035	28,00
500	30	U00460050	29,70
750	30	U00460070	40,10



**046 L**

**Artiglio flessibile magnetico a LED**

- Pinzetta retrattile a 4 griffe con LED integrato azionabile tramite pulsante  
- Magnete all'estremità per recuperare piccole parti in metallo  
- Asta flessibile in acciaio cromato

caratteristiche tecniche		misura	
Tipo e numero LED		1 Power LED	
Luminosità (lm/lx)		7 / 100	
Tipo batteria (fornite)		3 x LR44	
Autonomia (ore)		8	
Categoria protezione		IP 54	
Temperatura di utilizzo (°C)		-20 ÷ + 50	

L mm	apertura max ø mm	capacità max Kg	Cod.	€
670	17	2	U00460001	38,70



**048**

**Giraviti per sintonia per viti con intaglio**

- Per interventi di regolazione su componenti elettronici  
- Materiale plastico antistatico

n°	axb mm	L mm	Cod.	€
1	0,5x2 - 0,5x2,4	175	U00480002	3,87
2	0,8x3 - 0,8x4	175	U00480003	3,87

**053 N**

**Tenditore per molle**

- Estremità a gancio e a forcella  
- Corpo in acciaio rivestito con guaina in PVC

L mm	Cod.	€
200	U00530003	12,40



**054**

**Oliatore a stilo**

- Pulsante per dosaggio di precisione  
- Corpo in materiale plastico trasparente con clip

L mm	capacità cm³	Cod.	€
140	5	U00540001	15,20



**056**

**Specchietto rigido**

- Corpo in materiale plastico

L mm	ø mm	Cod.	€
170	25	U00566001	2,71



**056/1**

**Specchietto snodato**

- Asta telescopica in ottone con clip

L mm	ø mm	Cod.	€
690	38	U00560002	23,30



**056 L**

**Specchietto telescopico snodato a LED**

- Specchio in vetro resistente alle rigature  
- Bordo paraurti in materiale plastico  
- 2 LED per evitare di creare ombre sulla zona da osservare  
- Doppio snodo regolabile  
- Corpo in acciaio inossidabile estensibile  
- Impugnatura antiscivolo  
- Diametro esterno compreso bordo: 75 mm  
- Diametro interno specchio: 51 mm

L max mm	L min mm	ø mm	h gr	Cod.	€
875	280	51	86	U00560001	19,90



**060/100**

**Saldatore a gas butano**

- Modello completo di ugello di ricambio e cappuccio di protezione  
- Fornito con punta sottile CT-01  
- Accensione con sistema piezo  
- Durata della carica (a regolazione media): 120 minuti  
- Capacità della carica: 20 ml

potenza W	temperatura max °C	h gr	Cod.	€
100	500	140	U00600005	72,00



**060 R**

**Ricambio punta sottile**

- Per saldatore 060/100

potenza W	Cod.	€
100	U00600011Q	7,81



**060 K**

**Assortimento in cassetta di plastica**

- Fornito con saldatore 060/100, ugello di ricambio, cappuccio di protezione, 4 diverse punte e rochetto stagno 60/40 con antiossidante

LxPxH mm	h gr	Cod.	€
275x170x45	250	U00600008	132,00



**061 W**

**Saldatori a stilo elettronici**

- Saldatori professionali per stagno  
- Ideali per diversi tipi di applicazioni in campo elettrotecnico  
- Punta in acciaio ad alta durezza  
- Corpo in materiale plastico resistente ad olii ed idrocarburi  
- Alimentazione 230V  
- Forniti con supporto da banco

potenza W	temperatura max °C	h gr	Cod.	€
15	396	30	U00610022	50,00
20	495	30	U00610023	50,00
25	495	30	U00610024	50,00





## 061 WR1

### Ricambio punta saldatori a stilo

- Per saldatori 061 W e 063 W

Cod.		€
U00610001Q	1	9,00

NEW



## 063 W

### Saldatore a stilo elettronico a doppia potenza

- Saldatore professionale per stagno
- Commutatore di potenza a pulsante
- Ideale per diversi tipi di applicazioni in campo elettrotecnico
- Punta in acciaio ad alta durata
- Corpo in materiale plastico resistente ad olii ed idrocarburi
- Alimentazione 230V
- Fornito con supporto da banco

potenza W	temperatura max °C	♠ gr	Cod.	€
15÷25	495	30	U00630002	55,00



## 065 C

### Pompetta aspirante per dissaldare

- Punta antistatica in teflon

L mm	Ø punta mm	Cod.	€
200	2,4	U00650001	25,80



## 066 N CE 2004/108/EC - 2006/95/EC

### Saldatore istantaneo

- Modello a pistola
- Punta diritta a lunga durata
- Tempo di riscaldamento 20 sec
- Alimentazione 230 Volts
- Lunghezza cavo: 1,5 metri

potenza W	temperatura max °C	Cod.	€
150	450	U00660001	87,00



## 066 NR

### Ricambio punta

- Per saldatori 066 N

potenza W	Cod.	€
150	U00660001Q	25,30



## 068 CE 2004/108/EC - 2006/95/EC

### Saldatori grande potenza

- Fornito con una punta piegata
- Forma studiata per accessi difficili
- Punte in rame
- Tubo del corpo di riscaldamento in inox
- Alimentazione 230 Volts

potenza W	temperatura max °C	♠ gr	Cod.	€
50	390	290	U00680006	72,00
80	400	330	U00680009	86,50



## 073

### Nastro isolante

- PVC autoestinguente

misura (mm x m)	Cod.	€
15x10	U00730001	1,41
19x25	U00730002	3,53



## 076 A CE

### Multimetro Digitale Professionale

- Misura di tensione e corrente AC/DC, frequenza, resistenza e capacità
- Prova di continuità e diodi
- Funzione ciclo di lavoro
- Auto calibrazione
- Memorizzazione dati
- Modalità relativa
- Fornito con coppia di puntali

caratteristiche tecniche	misura
Tensione continua DC (mV÷V)	400÷600
Tensione alternata AC (mV÷V)	4÷600
Corrente continua DC (µA÷A)	400÷10
Corrente alternata AC (µA÷A)	400÷10
Resistenza (Ω÷MΩ)	400÷40
Capacità (nF÷µF)	40÷100
Frequenza kHz	10÷100
Risposta in frequenza Hz	40÷400
Protezione per sovraccarico DC/AC (V)	600
Tipo batteria (fornite)	1x9V

♠ gr	Cod.	€
460	U00760003	147,00



## 076 F CE

### Multimetro digitale automotive

- Misura tensione e corrente AC/DC, resistenza, capacità e temperatura
- Prova di continuità e diodi
- Autocalibrazione
- Memorizzazione dati
- Funzione ciclo di lavoro
- Angolo DWELL e giri al minuto
- Fornito con coppia di puntali, pinze per batteria e termocoppia

caratteristiche tecniche	misura
Tensione continua DC (mV÷V)	400÷600
Tensione alternata AC (V÷V)	4÷600
Corrente continua DC (µA÷A)	400÷400
Corrente alternata AC (µA÷A)	400÷400
Resistenza (Ω÷MΩ)	400÷40
Temperatura con termocoppia K	-20°C÷1000°C
DWELL	180° (2 cil) ÷ 45° (8 cil)
Giri minuto RPM (giri/min)	250÷40000
Protezione per sovraccarico DC/AC (V)	600
Risposta in frequenza Hz	40÷400
Tipo batteria (fornite)	6xAAA

♠ gr	Cod.	€
705	U00760004	381,00



### 076 G

#### Tester di tensione

- Rilevamento tensione/continuità
- Identificazione fase/neutro
- Test rotazione di fase
- Segnalazione visiva e acustica
- Rilevamento tensione (12V ÷ 690V)
- Fornito con coppia di puntali

caratteristiche tecniche	misura
Tensione continua/alternata DC/AC (mV÷V)	12÷690
Frequenza kHz	50÷60
Tipo batteria (fornite)	1x9V

à gr	Cod.		€
185	U00760006	1	112,00



### 076 P

#### Pinza amperometrica

- Corrente AC/DC
- Funzione azzeramento manuale
- Indicazione batteria scarica
- Compatibile con multimetri 076 A e 076 F

caratteristiche tecniche	misura
Corrente continua/alternata DC/AC (A÷A)	40÷600
Apertura max ganascia (mm)	28
Tensione massima (CA rms)	600V
Risposta in frequenza Hz	50÷60
Protezione per sovraccarico DC/AC (V)	600
Tipo batteria (fornite)	1x9V

à gr	Cod.		€
310	U00760010	1	184,00



### 076 PD

#### Pinza amperometrica con multimetro digitale

- Misura tensione e corrente AC/DC, resistenza e temperatura
- Prova di continuità e diodi
- Indicazione batteria scarica
- Memorizzazione dati
- Fornito con coppia di puntali e termocoppia

caratteristiche tecniche	misura
Tensione continua DC (mV÷V)	400÷600
Tensione alternata AC (V÷V)	4÷600
Corrente continua/alternata DC/AC (A÷A)	400
Resistenza (Ω÷MΩ)	400÷40
Prova di continuità	segnale acustico per valori resistivi inferiori a 30Ω
Temperatura con termocoppia K	-20°C÷1000°C
Apertura max ganascia (mm)	33
Tipo batteria (fornite)	2xAAA

à gr	Cod.		€
236	U00760013	1	278,00

## UTENSILI ISOLATI 1000V

Una gamma completa per tutti gli interventi sotto tensione elettrica

### GAMMA USAG:

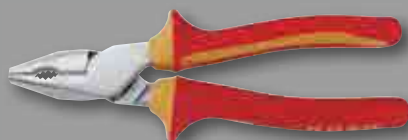

### GAMMA FACOM by USAG

CODICE COLORE = SICUREZZA



ARANCIONE : Protezione 1000 volts



GIALLO visibile : STOP. Sostituire l'utensile



## UTENSILI CONFORMI ALLE ESIGENZE DELLA NORMA EN60900

Ogni utensile è testato individualmente a 10000 volts per 10 secondi al termine del ciclo di fabbricazione.

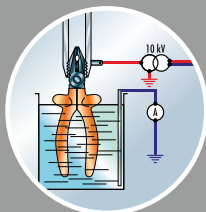

Test elettrico

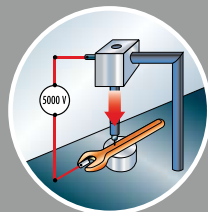

Test di penetrazione



Test di aderenza dei manici dell'utensile

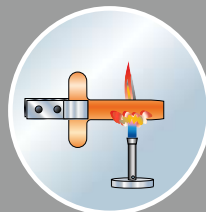

Test di non propagazione della fiamma

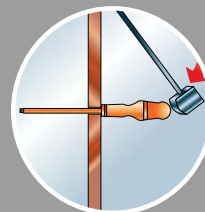

Test d'urto

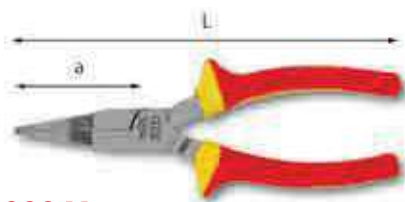

**1000 V**

**077 N**

UNI 7925

**Pinze a becchi piatti lunghissimi dritti**

- Impugnature isolanti ergonomiche
- Superficie di presa zigrinata
- Esecuzione cromata

L mm	a mm	Cod.		€
160	52	U00770003	1	38,70
200	75	U00770005	1	42,30

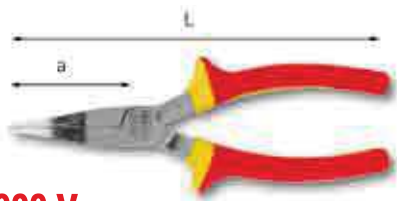

**1000 V**

**077 PN**

UNI 7925

**Pinze a becchi piatti lunghissimi piegati a 45°**

- Impugnature isolanti ergonomiche
- Superficie di presa zigrinata
- Esecuzione cromata

L mm	a mm	Cod.		€
160	46	U00770013	1	44,00
200	70	U00770015	1	48,50

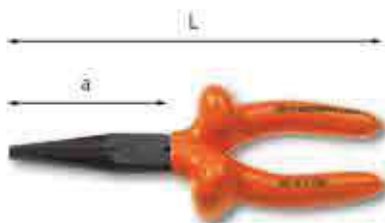

**1000 V**

**077 VSE**

by FACOM

ISO 5746

**Pinza a becchi piatti lunghissimi dritti**

- Superficie di presa zigrinata
- Esecuzione brunita

L mm	a mm	Cod.		€
165	50	U00770104	1	57,50



**1000 V**

**079 N**

UNI 10294 DIN-ISO 5745

**Pinze a becchi tondi lunghi dritti**

- Impugnature isolanti ergonomiche
- Superficie di presa zigrinata
- Esecuzione cromata

L mm	a mm	Cod.		€
160	52	U00790003	1	33,90

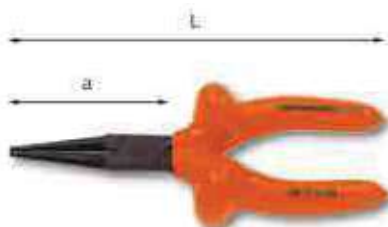

**1000 V**

**079 VSE**

by FACOM

**Pinza a becchi tondi lunghi dritti**

- Superficie di presa zigrinata
- Esecuzione brunita

L mm	a mm	Cod.		€
170	45	U00790105	1	62,50



**1000 V**

**081 N**

UNI 7926 DIN ISO 5745

**Pinze a becchi mezzotondi lunghissimi dritti**

- Modello con tagliente per filo duro
- Impugnature isolanti ergonomiche
- Superficie di presa zigrinata
- Esecuzione cromata

L mm	$\frac{E}{\sigma}$ 1600 N/mm <sup>2</sup> ø max mm	a mm	Cod.		€
160	1,6	52	U00810003	1	37,20
200	2	75	U00810005	1	39,40



**1000 V**

**081 PN**

UNI 7926 DIN ISO 5745

**Pinze a becchi mezzotondi lunghissimi piegati a 45°**

- Modello con tagliente per filo duro
- Impugnature isolanti ergonomiche
- Superficie di presa zigrinata
- Esecuzione cromata

L mm	$\frac{E}{\sigma}$ 1600 N/mm <sup>2</sup> ø max mm	a mm	Cod.		€
160	1,6	46	U00810013	1	39,70
200	2	70	U00810015	1	42,40

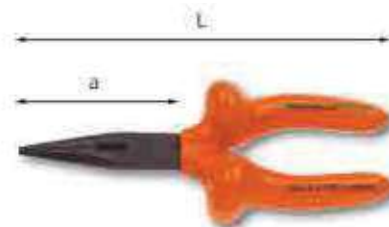

**1000 V**

**081 VSE**

by FACOM

**Pinza a becchi mezzotondi lunghissimi dritti**

- Superficie di presa zigrinata
- Esecuzione brunita

L mm	a mm	$\frac{E}{\sigma}$ Cu ø max mm	$\frac{E}{\sigma}$ max mm 140 Kg/mm <sup>2</sup>	Cod.		€
170	50	3	1,6	U00810104	1	68,50
200	69	3,5	2	U00810108	1	73,00



**1000 V**

**081 VSE P**

by FACOM

ISO 5745

**Pinza a becchi mezzotondi lunghissimi dritti piegati a 45°**

- Modello con tagliente per filo duro
- Superficie di presa zigrinata
- Esecuzione brunita

L mm	a mm	$\frac{E}{\sigma}$ Cu ø max mm	$\frac{E}{\sigma}$ max mm 140 Kg/mm <sup>2</sup>	Cod.		€
200	64	3,5	2	U00810118	1	83,00



**1000 V**

**082 N**

UNI 7923

**Pinza spellafili**

- Vite per la regolazione della profondità di spellatura
- Impugnature isolanti ergonomiche
- Esecuzione cromata

L mm	max mm <sup>2</sup>	Cod.		€
170	7	U00820003	1	33,10



**1000 V**

**082 VSE**

by FACOM

**Pinza spellafili**

- Vite per la regolazione della profondità di spellatura
- Esecuzione brunita

L mm	max mm <sup>2</sup>	Cod.		€
170	7	U00820105	1	76,00



**1000 V**

**083 VSE** ⚡

by **FACOM**

**Tagliacavi per cavi di rame e alluminio**

- Esecuzione brunita

L mm	ε Cu ø max mm	Cod.	1	€
195	8	U00830100	1	79,50
230	14	U00830102	1	82,50
450	32	U00830103	1	272,00



**1000 V**

**083 N**

**Tagliacavi per cavi di rame e alluminio**

- Impugnature isolanti ergonomiche  
- Esecuzione cromata

max mm <sup>2</sup>	L mm	Cod.	1	€
17	240	U00830007	1	71,00



**1000 V**

**083 VSE A** ⚡

by **FACOM**

**Tagliacavi per cavi di rame e alluminio a cricchetto**

- Lama in acciaio forgiato

	ø max mm	Cu	ø max mm <sup>2</sup>	Cu	Cu
U00820110	45	300	300/4x70	400/4x95	
U00820112	52	400	400/3x150+1/70	240/4x120	

L mm	kg	Cod.	1	€
260	1	U00830110	1	525,00
280	1,05	U00830112	1	788,00



**1000 V**

**083 VSE B** ⚡

by **FACOM**

**Seghetto**

- Modello per lame da 300 mm con lama orientabile  
- Vite per la regolazione della tensione della lama

mm	lama	”	Cod.	1	€
300	12		U00830120	1	97,00



**1000 V**

**083 VSE C** ⚡

by **FACOM**

**Coltello**

- Modello a lama spessa, piegata, piatta all'estremità  
- Impugnatura bimatereale ergonomica  
- Fornito in astuccio  
- Lunghezza della lama: 60 mm

g	Cod.	1	€
90	U00830125	1	62,00



**1000 V**

**085 VSE** ⚡

by **FACOM**

ISO 5746

**Pinze universali**

- Superficie di presa zigrinata  
- Esecuzione brunita

L mm	Cu	ε max mm 140 Kg/mm <sup>2</sup>	200 Kg/mm <sup>2</sup>	Cod.	1	€
165	3,3	2,0	1,6	U00850104	1	49,80
185	3,7	2,3	1,8	U00850106	1	56,00
205	4,0	2,4	2,0	U00850108	1	61,00

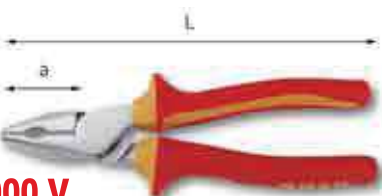

**1000 V**

**085 N** ⚡

UNI 9894

DIN-ISO 5746

**Pinze universali**

- Modello con tagliante per filo armonico  
- Impugnature isolanti ergonomiche  
- Superficie di presa zigrinata  
- Esecuzione cromata

L mm	ε 2000 N/mm <sup>2</sup> ø max mm	a mm	Cod.	1	€
160	1,6	34	U00850003	1	33,80
180	1,8	36	U00850004	1	35,40
200	2	42	U00850005	1	41,70



**1000 V**

**085 N/S2** ⚡

**Assortimento con pinza universale e tronchese diagonale (2 pz)**

- Pinza universale 085 N 180  
- Tronchese taglio diagonale 087 N 160

kg	Cod.	1	€
1,2	U00859000P	1	70,00

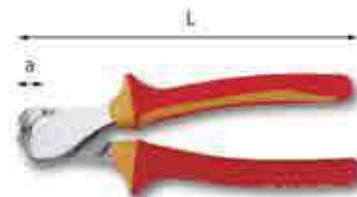

**1000 V**

**086 N** ⚡

UNI DIN ISO 5748

**Tronchese a tagliante frontale**

- Modello per filo armonico  
- Impugnature isolanti ergonomiche  
- Esecuzione cromata

ε 2000 N/mm <sup>2</sup> ø max mm	L mm	a mm	Cod.	1	€
1,6	160	6,5	U00860003	1	44,20



**1000 V**

**086 VSE** ⚡

by **FACOM**

ISO 5748

**Tronchese a tagliante frontale**

- Esecuzione brunita

L mm	ε 200 Kg/mm <sup>2</sup> ø max mm	Cod.	1	€
165	1,6	U00860104	1	65,00

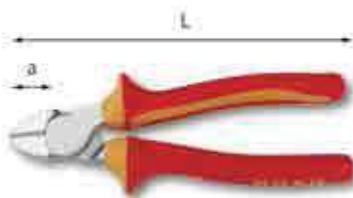

**1000 V**

**087 N**

DIN ISO 5749

**Tronchese a tagliente diagonale**

- Modello per filo duro
- Impugnature isolanti ergonomiche
- Esecuzione cromata

L mm	1600 N/mm <sup>2</sup> Ø max mm	a mm	Cod.		€
140	1,8	15,5	U00870002	1	33,20
160	2	16,5	U00870003	1	34,60



**1000 V**

**087 VSE**

by **FACOM**

ISO 5749

**Tronchesi a tagliente diagonale**

- Esecuzione brunita

L mm	200 Kg/mm <sup>2</sup> Ø max mm	Cod.		€
145	1,4	U00870102	1	61,00
165	1,6	U00870104	1	65,00
185	1,8	U00870106	1	69,50



**1000 V**

**087 VSE R**

by **FACOM**

ISO 5749

**Tronchese a tagliente diagonale per rame**

- Esecuzione brunita

L mm	Cu Ø max mm	Cod.		€
165	3,5	U00870110	1	67,00

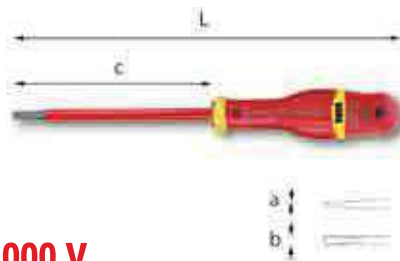

**1000 V**

**092**

UNI 10562 ISO 2380 DIN 5264

**Giraviti per viti con intaglio**

- Impugnatura ergonomica trimateriale isolante
- Lama in acciaio caricato al silicio, manganese e molibdeno
- Esecuzione fosfatata

axbxc mm	L mm	Cod.		€
0,4x2,5x50	144	U00920003	5	5,38
0,4x2,5x75	169	U00920004	5	5,43
0,5x3x75	179	U00920005	5	6,17
0,6x3,5x75	179	U00920006	5	6,22
0,6x3,5x100	204	U00920007	5	6,46
0,8x4x100	209	U00920008	5	7,04
0,8x4x150	259	U00920009	5	7,41
1x5,5x125	234	U00920010	5	8,19
1x5,5x150	259	U00920011	5	8,50
1,2x6,5x150	270	U00920012	5	10,60
1,2x8x150	275	U00920013	1	12,10
1,6x10x200	325	U00920014	1	16,20



**1000 V**

**092 SE4**

**Serie di 4 giraviti per viti con intaglio**

- 092/0,5x3x75-0,8x4x100-1x5,5x125-1,2x6,5x150

g gr	Cod.		€
260	U00920110	1	32,00

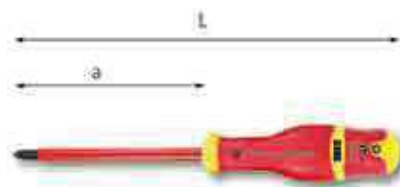

**1000 V**

**092 PH**

UNI ISO 8764 DIN 5260

**Giraviti per viti con impronta a croce PHILLIPS®**

- Impugnatura ergonomica trimateriale isolante
- Lama in acciaio caricato al silicio, manganese e molibdeno
- Esecuzione fosfatata

n°xa	L mm	Cod.		€
0x75	179	U00920023	5	6,25
1x100	209	U00920025	5	7,59
2x125	245	U00920027	5	9,32
3x150	275	U00920029	1	12,10
4x200	325	U00920031	1	15,10

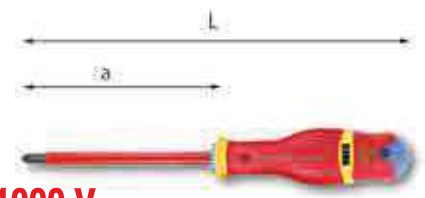

**1000 V**

**092 PZ**

UNI ISO 8764 DIN 5260

**Giraviti per viti con impronta a croce POZIDRIV® - SUPADRIV®**

- Impugnatura ergonomica trimateriale isolante
- Lama in acciaio caricato al silicio, manganese e molibdeno
- Esecuzione fosfatata

n°xa	L mm	Cod.		€
0x75	179	U00920040	5	6,14
1x100	209	U00920042	5	7,83
2x125	245	U00920044	5	9,59
3x150	275	U00920046	1	12,60



**1000 V**

**092 SH5**

**Serie di 5 giraviti per viti con intaglio e per viti con impronta a croce PHILLIPS®**

- 092/0,5x3x75-0,8x4x100-1x5,5x125
- 092 PH/1x100-2x125

g gr	Cod.		€
440	U00920100	1	38,30



**1000 V**

**092 SH6**

**Serie di 6 giraviti per viti con intaglio e per viti con impronta a croce PHILLIPS®**

- 092/0,4x2,5x75-0,8x4x100-1x5,5x125
- 092 PH/0x75-1x100-2x125

g gr	Cod.		€
486	U00920103	1	43,90



**1000 V**

**092 SH8**

**Serie di 8 giraviti per viti con intaglio, per viti con impronta a croce PHILLIPS® e per viti con impronta a croce POZIDRIV® - SUPADRIV®**

- 092/0,5x3x75-0,8x4x100-1x5,5x125-1,2x6,5x150
- 092 PH/1x100-2x125
- 092 PZ/1x100-2x125



à gr	Cod.		€
740	U00920106	1	66,00

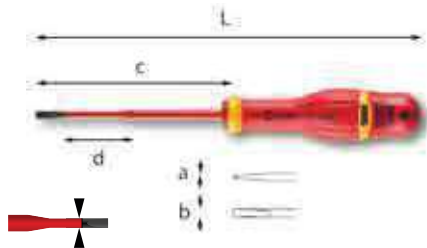

**1000 V USAG SLIM**

**092 D**

**Giraviti SLIM per viti con intaglio**

- Guaina isolante integrata nel diametro della lama
- Impugnatura ergonomica trimateriale isolante
- Lama in acciaio caricato al silicio, manganese e molibdeno
- Esecuzione fosfatata

axbxc mm	d mm	L mm	Cod.		€
0,6x3,5x100	25	204	U00920067	5	7,75
0,8x4x100	25	209	U00920068	5	8,45
1x5,5x125	25	234	U00920070	5	9,68
1,2x6,5x150	25	270	U00920072	5	12,60

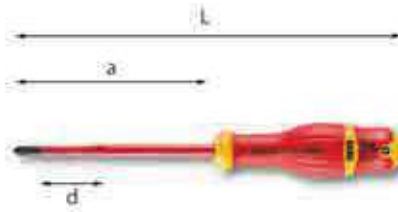

**1000 V USAG SLIM**

**092 DPH**

**Giraviti SLIM per viti con impronta a croce PHILLIPS®**

- Guaina isolante integrata nel diametro della lama
- Impugnatura ergonomica trimateriale isolante
- Lama in acciaio caricato al silicio, manganese e molibdeno
- Esecuzione fosfatata

n°xa	d mm	L mm	Cod.		€
1x100	25	209	U00920085	5	8,99
2x125	25	245	U00920087	5	11,00



**1000 V USAG SLIM**

**092 D/SH5**

**Serie di 5 giraviti SLIM per viti con intaglio e per viti con impronta a croce PHILLIPS®**

- 092 D/0,6x3,5x100-0,8x4x100-1x5,5x125
- 092 DPH/1x100-2x125

à gr	Cod.		€
440	U00920119	1	45,90

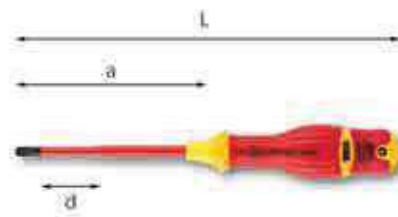

**1000 V USAG SLIM**

**092 DPHB**

**Giraviti SLIM per viti con impronta combinata intaglio / PHILLIPS®**

- Guaina isolante integrata nel diametro della lama
- Impugnatura ergonomica trimateriale isolante
- Lama in acciaio caricato al silicio, manganese e molibdeno
- Esecuzione fosfatata

n°xa	d mm	L mm	Cod.		€
1x100	25	209	U00920094	1	9,37
2x125	25	245	U00920095	1	10,20



**1000 V USAG SLIM**

**092 DPHB/SE2**

**Serie di 2 giraviti SLIM per viti con impronta combinata**

- 092 DPHB/1x100-2x125

à gr	Cod.		€
250	U00920122	1	19,60

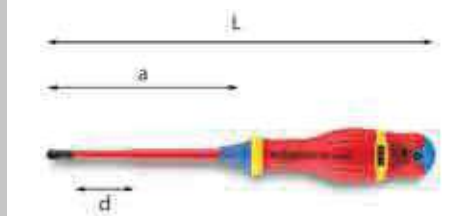

**1000 V USAG SLIM**

**092 DPZB**

**Giraviti SLIM per viti con impronta combinata intaglio / POZIDRIV® - SUPADRIV®**

- Guaina isolante integrata nel diametro della lama
- Impugnatura ergonomica trimateriale isolante
- Lama in acciaio caricato al silicio, manganese e molibdeno
- Esecuzione fosfatata

n°xa	d mm	L mm	Cod.		€
1x100	25	209	U00920098	1	9,37
2x125	25	245	U00920099	1	10,20



**1000 V USAG SLIM**

**092 DPZB/SE2**

**Serie di 2 giraviti SLIM per viti con impronta combinata**

- 092 DPZB/1x100-2x125

à gr	Cod.		€
250	U00920123	1	19,60



**1000 V**

**094 VSE** ⚠

by **FACOM**

**ISO 9876**

**Pinza regolabile**

- Modello regolabile a 7 posizioni
- Dotata di arresto si sicurezza, protezione delle dita in ogni posizione di apertura

L mm	Cod.	€
250	U00940100	68,50



**1/4**

**1000 V**

**097 1/4"** ⚠

by **FACOM**

**Chiavi a bussola per esagono incassato**

- Utilizzo manuale
- Attacco quadro 1/4"
- Inserto fosfatato

● mm	b mm	L mm	Cod.	€
4	11	37	U00970304	20,90
5	13	37	U00970305	20,90



**1/2**

**1000 V**

**097 1/2"** ⚠

by **FACOM**

**Chiavi a bussola per esagono incassato**

- Utilizzo manuale
- Attacco quadro 1/2"
- Inserto fosfatato

● mm	b mm	L mm	Cod.	€
8	10	70	U00970108	34,00
10	12	70	U00970110	34,20
12	12	92	U00970112	35,00
14	17	92	U00970114	35,30
17	19	92	U00970117	35,50



**1/4**

**1000 V**

**098 1/4" E** ⚠

by **FACOM**

**ISO 2725-1**

**Chiavi a bussola con bocca esagonale**

- Profilo OGV®
- Utilizzo manuale

● mm	b mm	L mm	Cod.	€
6	16	22	U00980306	13,90
7	17	22	U00980307	13,90
8	17	22	U00980308	13,90
10	18	22	U00980310	13,90
12	22	22	U00980312	13,90



**3/8**

**1000 V**

**098 3/8"** ⚠

by **FACOM**

**ISO 2725-1**

**Chiavi a bussola con bocca poligonale**

- Profilo OGV®
- Utilizzo manuale

● mm	b mm	L mm	Cod.	€
8	17	43	U00980208	18,80
10	20	43	U00980210	18,80
11	21	46	U00980211	18,80
12	22	46	U00980212	20,60
13	23	46	U00980213	21,30
14	25	46	U00980214	21,30



**3/8**

**1000 V**

**098 3/8" L** ⚠

by **FACOM**

**ISO 2725-1**

**Chiavi a bussola lunghe con bocca poligonale**

- Profilo OGV®
- Utilizzo manuale

● mm	b mm	L mm	Cod.	€
16	25	76	U00980236	39,90
17	27	76	U00980237	42,20
18	28	76	U00980238	42,20
19	29	76	U00980239	42,20



**1/2**

**1000 V**

**098 1/2"** ⚠

by **FACOM**

**ISO 2725-1**

**Chiavi a bussola con bocca poligonale**

- Profilo OGV®
- Utilizzo manuale

● mm	b mm	L mm	Cod.	€
8	17	52	U00980108	20,20
9	18	52	U00980109	20,50
10	19	52	U00980110	21,30
11	20	52	U00980111	21,30
12	22	52	U00980112	23,40
13	23	52	U00980113	23,40
14	24	52	U00980114	23,40
17	28	52	U00980117	23,40
19	32	52	U00980119	23,40
21	33	52	U00980121	23,40
22	34	52	U00980122	23,40



**1/2**

**1000 V**

**098 1/2" L** ⚠

by **FACOM**

**ISO 2725-1**

**Chiavi a bussola con bocca poligonale**

- Profilo OGV®
- Utilizzo manuale

● mm	b mm	L mm	Cod.	€
12	22	77	U00980132	39,00
13	23	77	U00980133	39,00
14	24	77	U00980134	43,40
16	27	77	U00980136	40,30
17	28	77	U00980137	43,40
18	29	77	U00980138	42,50
19	32	77	U00980139	45,90



**1/4**

**1000 V**

**098 A 1/4"** ⚠

by **FACOM**

**ISO 3315**

**Cricchetto 1/4"**

L mm	b mm	Cod.	€
125	45	U00980350	100,00



3/8

**1000 V**  
**098 A 3/8"**   
**Cricchetto 3/8"**

by **FACOM**  
ISO 3315

L mm	b mm	Cod.		€
180	50	U00980250	1	123,00



1/2

**1000 V**  
**098 A 1/2"**   
**Cricchetto 1/2"**

by **FACOM**  
ISO 3315

L mm	b mm	Cod.		€
265	55	U00980150	1	149,00



1/4

**1000 V**  
**098 B 1/4"**   
**Prolunga 1/4"**

by **FACOM**  
ISO 3316

L mm	Cod.		€
116	U00980352	1	19,10



3/8

**1000 V**  
**098 B 3/8"**   
**Prolunga**

by **FACOM**  
ISO 3316

L mm	Cod.		€
150	U00980252	1	33,10
260	U00980253	1	46,50



1/2

**1000 V**  
**098 B 1/2"**   
**Prolunga**

by **FACOM**  
ISO 3316

L mm	Cod.		€
145	U00980152	1	34,80
265	U00980153	1	40,90



3/8

**1000 V**  
**098 C 3/8"**

by **FACOM**

**Portabussole con impugnatura a T**

L mm	Cod.		€
205	U00980251	1	56,50



1/2

**1000 V**  
**098 C 1/2"**

by **FACOM**

**Portabussole con impugnatura a T**

L mm	Cod.		€
210	U00980151	1	64,50



1/4

**1000 V**  
**098 S10 1/4"**

by **FACOM**

**Assortimento in cassetta con bussole esagonali (10 pz)**

pz	descrizione	mis.
5	chiavi a bussola 1/4" con bocca esagonale	6-7-8-10-12
3	chiavi a bussola per esagono incassato	4-5-6
1	cricchetto 1/4"	
1	prolunga 1/4"	150

LxPxH mm	Cod.		€
322x136x53	U00980355	1	269,00



3/8

**1000 V**  
**098 S9 3/8"**

by **FACOM**

**Assortimento in cassetta di ABS con bussole poligonali (9 pz)**

pz	descrizione	mis.
6	chiavi a bussola 3/8" con bocca poligonale	8-10-11-12-13-14
1	cricchetto 3/8"	
2	prolunghe 3/8"	150-260

LxPxH mm	kg	Cod.		€
390x160x65	1,7	U00980255	1	372,00



1/2

**1000 V**  
**098 S12 1/2"**

by **FACOM**

**Assortimento in cassetta di ABS con bussole poligonali (12 pz)**

pz	descrizione	mis.
9	chiavi a bussola 1/2" con bocca poligonale	8-9-10-11-12-13-14-17-19
1	cricchetto 1/2"	
2	prolunghe 1/2"	145-265

LxPxH mm	Cod.		€
390x160x68	U00980155	1	524,00





3/8

1000 V

098 S17 3/8"

by

**Assortimento in cassetta con bussole poligonali (17 pz)**

pz	descrizione	mis.
9	chiavi a bussola 3/8" con bocca poligonale	8-9-10-11-12-13-14-17-19
5	chiavi a bussola per esagono incassato	8-10-12-14-17
1	cricchetto 3/8"	
1	prolunga 3/8"	
1	impugnatura 3/8"	

LxPxH mm	Cod.		€
345x280x65	U00980256	1	635,00



1/2

1000 V

098 S17 1/2"

by

**Assortimento in cassetta con bussole poligonali (17 pz)**

pz	descrizione	mis.
9	chiavi a bussola 1/2" con bocca poligonale	8-9-10-11-12-13-14-17-19
5	chiavi a bussola per esagono incassato	8-10-12-14-17
1	cricchetto 1/2"	
1	prolunga 1/2"	
1	impugnatura 1/2"	

LxPxH mm	Cod.		€
345x280x65	U00980156	1	723,00



1000 V

099 A

by

ISO 4429

**Chiave a forchetta**

a mm	L mm	g gr	Cod.		€
8	105	30	U00990108	1	20,70
9	105	35	U00990109	1	21,30
10	105	40	U00990110	1	21,90
11	115	50	U00990111	1	21,70
12	125	60	U00990112	1	21,80
13	135	70	U00990113	1	26,00
14	145	80	U00990114	1	26,00
15	145	90	U00990115	1	26,00
16	155	105	U00990116	1	26,80
17	155	120	U00990117	1	31,00
18	160	135	U00990118	1	31,00
19	165	150	U00990119	1	31,00
21	185	180	U00990121	1	34,00



1000 V

099 B

by

**Chiavi poligonali piegate**

- Profilo OGV®

a mm	L mm	g gr	Cod.		€
8	150	50	U00990128	1	25,60
9	151	55	U00990129	1	25,60
10	157	60	U00990130	1	26,50
11	160	70	U00990131	1	27,00
12	165	100	U00990132	1	27,90
13	165	105	U00990133	1	30,90
14	180	120	U00990134	1	31,80
15	183	130	U00990135	1	31,30
16	195	160	U00990136	1	34,90
17	198	180	U00990137	1	36,10
18	215	200	U00990138	1	37,60
19	215	200	U00990139	1	37,60
21	245	300	U00990141	1	44,00

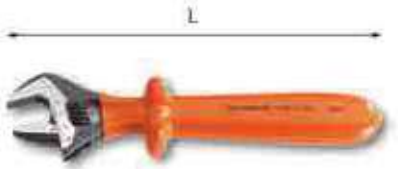

1000 V

099 C

by

**Chiave regolabile a rullino**

- Testa inclinata di 15° gradi con scala millimetrata
- Apertura della ganaschia mobile con rotazione sinistrorsa del rullino
- Esecuzione brunita

a mm	L mm	Cod.		€
27	210	U00990148	1	64,50
30	260	U00990150	1	56,00
34	310	U00990152	1	100,00
44	385	U00990155	1	153,00



1000 V

099 D

by

**Chiave a bussola esagonale con impugnatura a T**

Ø mm	L mm	g gr	Cod.		€
8	135	160	U00990178	1	40,10
10	135	185	U00990180	1	40,60
11	135	185	U00990181	1	41,10
12	135	210	U00990182	1	41,70
13	135	225	U00990183	1	43,00
10	300	420	U00990190	1	59,50
13	300	520	U00990193	1	64,00
16	300	800	U00990196	1	60,50
17	300	840	U00990197	1	72,00
19	300	910	U00990199	1	75,00



1000 V

099 E

by

ISO 2936

**Chiavi maschio esagonale piegate per viti con esagono incassato**

Ø mm	L mm	g gr	Cod.		€
3	125	20	U00990163	1	13,10
4	125	30	U00990164	1	13,50
5	125	50	U00990165	1	14,10
6	125	70	U00990166	1	14,80
8	125	110	U00990168	1	16,50
10	125	150	U00990170	1	21,60
12	125	210	U00990172	1	22,10



## 1000 V 099 G1

by **FACOM**

### Guanti isolanti

- Norma EN 60903 - Direttiva CE/89/686
- Realizzati in lattice naturale
- Buona protezione meccanica
- Categoria RC (resistenza ad acidi, olii, ozono, temperatura molto bassa)
- Si consiglia di utilizzare in abbinamento ai copriguanti di protezione
- Forniti in busta chiusa anti UV
- Lunghezza: 360 mm

Taglia	spessore mm	Tensione di utilizzo V	Cod.	€
9 (B)	0,5	500	U00990200	44,90
10 (C)	0,5	500	U00990201	44,90
9 (B)	1	1.000	U00990202	48,90
10 (C)	1	1.000	U00990203	48,90



## 1000 V 099 G2

by **FACOM**

### Copriguanti di protezione

- Direttiva CE/89/686
- Guanti in cuoio siliconato
- Si utilizzano a protezione dei guanti isolanti in lattice
- Classe di qualità fisico-meccanica: 2, 1, 2, 1 secondo norma EN 388

Taglia	gr	Cod.	€
9 (B)	160	U00990205	42,30
10 (C)	160	U00990206	42,30



## 1000 V 099 H

by **FACOM**

### Tappeto isolante in gomma

- NF C 18.420
- Elevata rigidità dielettrica
- Durezza: 60 DIDC

LxPxH mm	kg	Cod.	€
1.000x600x3,2	2,5	U00990210	140,00
1.000x1.000x3,2	4,2	U00990211	148,00



## 1000 V 099 I

by **FACOM**

### Serie di 4 pinze isolanti

- Per fissaggio teli isolanti
- Possibilità di appendere gli utensili tramite gancio
- Apertura max.: 40 mm
- Lunghezza: 155 mm

gr	Cod.	€
70	U00990215	20,90



## 115 CL

### Pinze doppio snodo a becchi mezzotondi dritti

L mm	a mm	Cod.	€
340	70	U01150020	33,00



## 115 CLP

### Pinze doppio snodo a becchi mezzotondi piegati a 45°

L mm	a mm	Cod.	€
340	65	U01150021	33,00

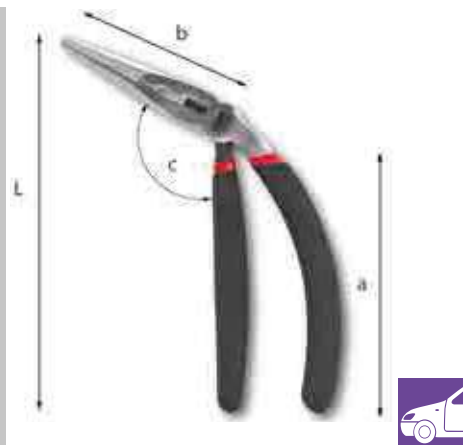

## 115 CP

### Pinza piegata a becchi semitondi lunghissimi

- Corpo piegato rispetto all'asse dell'impugnatura per una presa frontale più comoda
- Maggiore visibilità sul punto in cui si interviene
- Superficie di presa zigrinata: lunghezza 32 mm
- Ganasce sagomate per una migliore presa su superfici tonde
- Tagliente per filo duro integrato
- Cerniera chiusa con molla di richiamo interna
- Impugnature ergonomiche rivestite in materiale antiscivolo

L mm	a mm	b mm	c mm	gr	Cod.	€
170	127	73	120°	275	U01150024	31,50



## 127 N

UNI 7914 DIN 5256

### Pinze a becchi dritti per anelli elastici interni

- Manici rivestiti con guaina in PVC antiscivolo
- Esecuzione verniciata trasparente

capacità mm	L mm	Cod.	€
8÷13	130	U01270002	17,90
12÷25	140	U01270003	18,10
19÷60	185	U01270004	19,90
40÷100	220	U01270005	24,70
85÷200	280	U01270006	29,20



## 127 PN

UNI 7914 DIN 5256

### Pinze a becchi piegati a 90° per anelli elastici interni

- Manici rivestiti con guaina in PVC antiscivolo
- Esecuzione verniciata trasparente

capacità mm	L mm	Cod.	€
8÷13	122	U01270022	19,60
12÷25	130	U01270023	20,10
19÷60	175	U01270024	21,80
40÷100	205	U01270025	27,70
85÷200	265	U01270026	31,60



**128 N**  **UNI 7915 DIN 5254**

**Pinze a becchi diritti per anelli elastici esterni**

- Manici rivestiti con guaina in PVC antiscivolo
- Esecuzione verniciata trasparente

capacità mm	L mm	Cod.		€
3÷9	140	U01280002	5	24,70
10÷25	140	U01280003	5	19,40
19÷60	180	U01280004	5	21,00
40÷100	220	U01280005	5	26,40
85÷200	310	U01280006	2	36,10



**128 PN**  **UNI 7915 DIN 5254**

**Pinze a becchi piegati a 90° per anelli elastici esterni**

- Manici rivestiti con guaina in PVC antiscivolo
- Esecuzione verniciata trasparente

capacità mm	L mm	Cod.		€
3÷9	140	U01280022	5	25,10
10÷25	140	U01280023	5	21,10
19÷60	180	U01280024	5	22,70
40÷100	220	U01280025	5	27,90
85÷200	310	U01280026	2	37,40



**127 N/SE4**  

**Serie 4 pinze per anelli elastici**

- Pinze per anelli elastici interni 127 N 19÷60-127 PN 19÷60
- Pinze per anelli elastici esterni 128 N 19÷60-128 PN 19÷60

à gr	Cod.		€
760	U01279000P	1	85,40

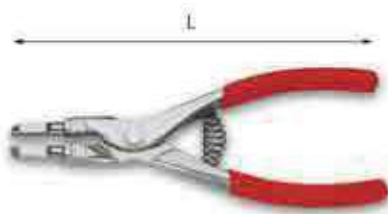

**129** 

**Pinza per anelli elastici esterni**

- Becchi speciali per manovrare anelli elastici o anelli d'arresto (norme BNA R.92.01)

capacità mm	L mm	Cod.		€
15÷62	190	U01290002	1	37,00



**131 A**  **UNI 7925**

**Pinze a becchi piatti lunghissimi diritti**

- Superficie di presa zigrinata
- Impugnature ergonomiche bimalteriali
- Esecuzione cromata

L mm	a mm	Cod.		€
160	52	U01310050	5	30,10
200	75	U01310051	5	32,20



**131 AP**  **UNI 7925**

**Pinze a becchi piatti lunghissimi piegati a 45°**

- Superficie di presa zigrinata
- Impugnature ergonomiche bimalteriali
- Esecuzione cromata

L mm	a mm	Cod.		€
160	46	U01310060	5	36,00
200	70	U01310061	5	38,70



**131 C**  **UNI 7925**

**Pinze a becchi piatti lunghissimi diritti**

- Superficie di presa zigrinata
- Manici rivestiti con guaina in PVC antiscivolo
- Esecuzione verniciata trasparente

L mm	a mm	Cod.		€
160	52	U01310054	5	25,30
200	75	U01310055	5	26,60

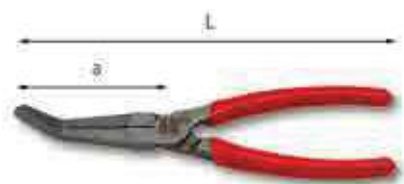

**131 CP**  **UNI 7925**

**Pinze a becchi piatti lunghissimi piegati a 45°**

- Superficie di presa zigrinata
- Manici rivestiti con guaina in PVC antiscivolo
- Esecuzione verniciata trasparente

L mm	a mm	Cod.		€
160	46	U01310064	5	31,00
200	70	U01310065	5	31,10



**133 A**  **UNI 7926 DIN ISO 5745**

**Pinze a becchi mezzotondi lunghissimi diritti**

- Modello con tagliente per filo duro
- Superficie di presa zigrinata
- Impugnature ergonomiche bimalteriali
- Esecuzione cromata

L mm	1600 N/mm <sup>2</sup> ø max mm	a mm	Cod.		€
160	1,6	50	U01330050	5	27,20
200	2	74	U01330051	5	29,40



**133 AP**  **UNI 7926**

**Pinze a becchi mezzotondi lunghissimi piegati a 45°**

- Modello con tagliente per filo duro
- Superficie di presa zigrinata
- Impugnature ergonomiche bimalteriali
- Esecuzione cromata

L mm	1600 N/mm <sup>2</sup> ø max mm	a mm	Cod.		€
160	1,6	46	U01330060	5	29,70
200	2	69	U01330061	5	32,20

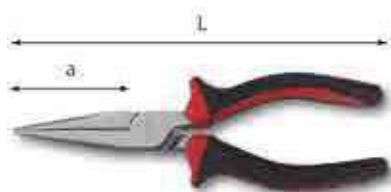

### 133 B ● UNI 7926 DIN ISO 5745

#### Pinze a becchi mezzotondi lunghissimi dritti

- Modello con tagliente per filo duro
- Superficie di presa zigrinata
- Impugnature ergonomiche bimateriali
- Esecuzione con vernice protettiva

L mm	1600 N/mm <sup>2</sup> Ø max mm	a mm	Cod.	€
160	1,6	50	U01330052	25,20
200	2	74	U01330053	27,00



### 133 BP ● UNI 7926

#### Pinze a becchi mezzotondi lunghissimi piegati a 45°

- Modello con tagliente per filo duro
- Superficie di presa zigrinata
- Impugnature ergonomiche bimateriali
- Esecuzione con vernice protettiva

L mm	1600 N/mm <sup>2</sup> Ø max mm	a mm	Cod.	€
160	1,6	46	U01330062	28,60
200	2	69	U01330063	29,50

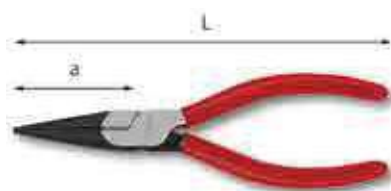

### 133 C ● UNI 7926 DIN ISO 5745

#### Pinze a becchi mezzotondi lunghissimi dritti

- Modello con tagliente per filo duro
- Superficie di presa zigrinata
- Manici rivestiti con guaina in PVC
- Esecuzione brunita testa pulita

L mm	1600 N/mm <sup>2</sup> Ø max mm	a mm	Cod.	€
160	1,6	50	U01330054	23,80
200	2	74	U01330055	24,80



### 133 CP ● UNI 7926

#### Pinze a becchi mezzotondi lunghissimi piegati a 45°

- Modello con tagliente per filo duro
- Superficie di presa zigrinata
- Manici rivestiti con guaina in PVC
- Esecuzione brunita testa pulita

L mm	1600 N/mm <sup>2</sup> Ø max mm	a mm	Cod.	€
160	1,6	46	U01330064	26,60
200	2	69	U01330065	26,80

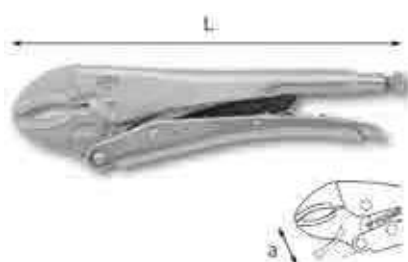

### 134

#### Pinze regolabili autobloccanti con ganasce concave

- Ganasce in acciaio speciale altamente legato al Cromo Vanadio
- Corpo in lamiera d'acciaio imbutita
- Esecuzione nichelata

L mm	a mm	Cod.	€
180	28	U01340001	20,00
250	42	U01340002	21,20
300	65	U01340003	36,10

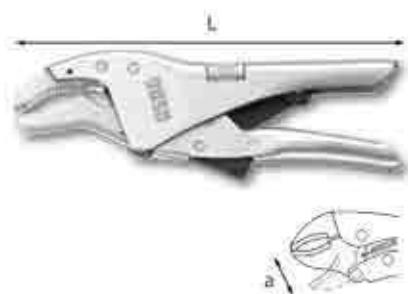

### 134 A

#### Pinza regolabile autobloccante con ganasce concave

- Ganasce forgiate
- Dentatura studiata per una presa perfetta anche su tondo
- Sistema di apertura brevettato ed integrato nei manici
- Rullino di regolazione della presa integrato sul manico superiore

L mm	a mm	Cod.	€
250	60	U01340100	48,80

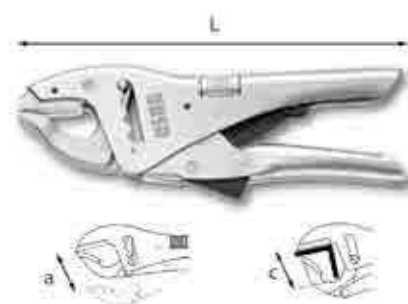

### 135 A

#### Pinza regolabile autobloccante a cremagliera con ganasce corte

- Ganasce forgiate
- Dentatura studiata per una presa perfetta anche su tondo
- Sistema di apertura brevettato ed integrato nei manici
- Rullino di regolazione della presa integrato sul manico superiore
- Cremagliera a 5 posizioni

L mm	a mm	c mm	Cod.	€
250	80	40	U01350505	57,50

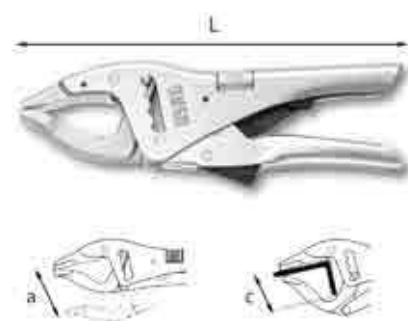

### 135 B

#### Pinza regolabile autobloccante a cremagliera con ganasce lunghe

- Ganasce forgiate
- Dentatura studiata per una presa perfetta anche su tondo
- Sistema di apertura brevettato ed integrato nei manici
- Rullino di regolazione della presa integrato sul manico superiore
- Cremagliera a 5 posizioni

L mm	a mm	c mm	Cod.	€
250	110	50	U01350510	62,50

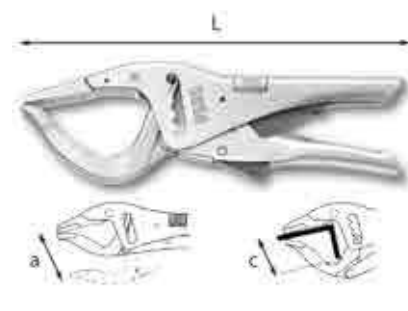

### 135 C

#### Pinza regolabile autobloccante a cremagliera a grande capacità

- Ganasce forgiate
- Dentatura studiata per una presa perfetta anche su tondo
- Sistema di apertura brevettato ed integrato nei manici
- Rullino di regolazione della presa integrato sul manico superiore
- Cremagliera a 5 posizioni

L mm	a mm	c mm	Cod.	€
250	135	70	U01350530	75,50

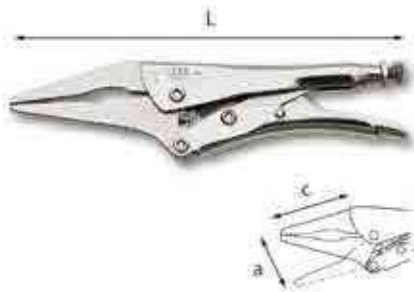

### 135 L

#### Pinza regolabile autobloccante con ganasce lunghe sottili

- Ganasce in acciaio speciale altamente legato al Cromo Vanadio
- Corpo in lamiera d'acciaio imbutita
- Esecuzione nichelata

L mm	a mm	c mm	Cod.	€
235	70	80	U01350401	28,60

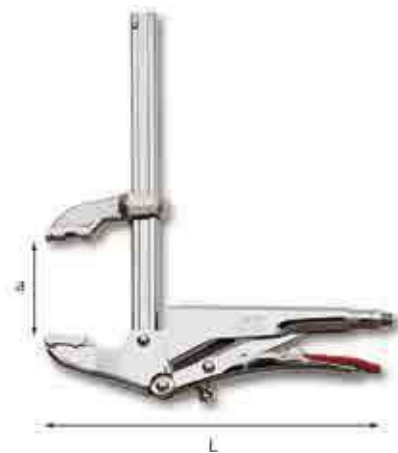

### 136 M

#### Pinze regolabili autobloccanti con ganascia superiore mobile

- Vite per la regolazione del parallelismo tra le ganasce
- Ganasce in acciaio speciale altamente legato al Cromo Vanadio
- Corpo in lamiera d'acciaio imbutita
- Esecuzione nichelata
- Accessori a richiesta: ganasce 136 MA e morsetto 136 MB

a mm	L mm	Cod.	€
100	260	U01360510	82,00
200	260	U01360511	87,00



### 136 MA

#### Coppia copri-ganasce

- In materiale plastico per l'impiego su componenti delicati

à gr	Cod.	€
20	U01360520	2,63



### 136 MB

#### Morsetto

- Per l'eventuale bloccaggio della ganascia superiore nella posizione desiderata

à gr	Cod.	€
60	U01360521	13,40

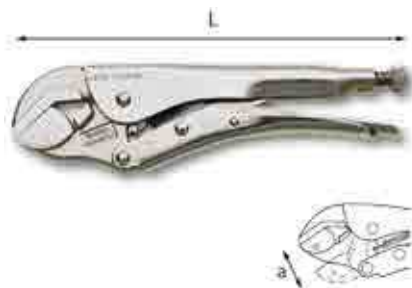

### 136 SN

#### Pinza regolabile autobloccante con ganascia inferiore snodata

- Ganasce in acciaio speciale altamente legato al Cromo Vanadio
- Corpo in lamiera d'acciaio imbutita
- Esecuzione nichelata

L mm	a mm	Cod.	€
235	45	U01360501	30,00

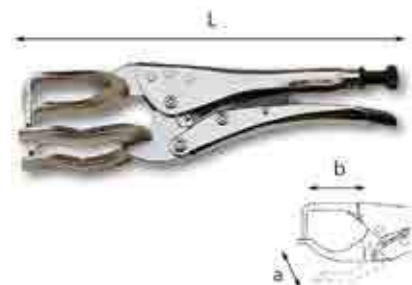

### 137

#### Pinza regolabile autobloccante con ganasce a forcilla

- Per la saldatura di tubi, lamiere e profilati
- Ganasce in acciaio speciale altamente legato al Cromo Vanadio
- Corpo in lamiera d'acciaio imbutita
- Esecuzione nichelata

L mm	a mm	b mm	Cod.	€
280	50	80	U01370001	36,20



### 137 AL

#### Pinza regolabile autobloccante con ganasce a forcilla in alluminio

- Per la saldatura ad arco di tubi, lamiere e profilati
- Corpo in lamiera d'acciaio imbutita
- Esecuzione nichelata

L mm	a mm	b mm	Cod.	€
275	75	80	U01370201	40,10

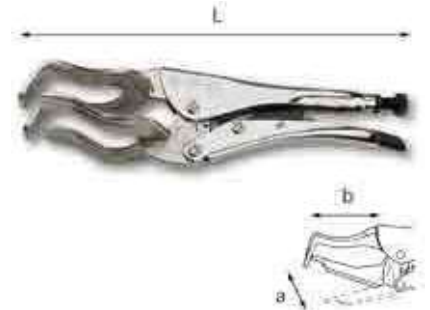

### 137 T

#### Pinza regolabile autobloccante con ganasce a forcilla

- Per la saldatura di tubi
- Ganasce in acciaio speciale altamente legato al Cromo Vanadio
- Corpo in lamiera d'acciaio imbutita
- Esecuzione nichelata

L mm	a mm	b mm	Cod.	€
285	75	80	U01370101	38,20

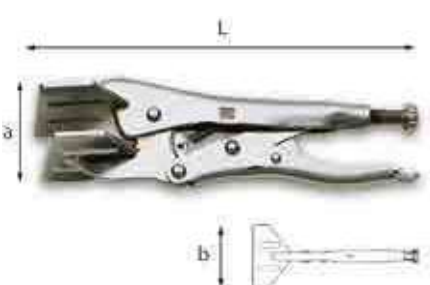

### 138

#### Pinza regolabile autobloccante con ganasce piane a paletta

- Per il bloccaggio di particolari piani
- Ganasce in acciaio speciale altamente legato al Cromo Vanadio
- Corpo in lamiera d'acciaio imbutita
- Esecuzione nichelata

L mm	a mm	b mm	Cod.	€
200	25	80	U01380001	31,60



### 139 AL

#### Pinze regolabili autobloccanti con ganasce a collo di cigno in alluminio

- Per la saldatura ad arco di profilati ed angolari
- Corpo in lamiera d'acciaio imbutita
- Esecuzione nichelata

L mm	a mm	b mm	Cod.	€
290	80	70	U01390101	33,90
350	125	120	U01390102	48,50

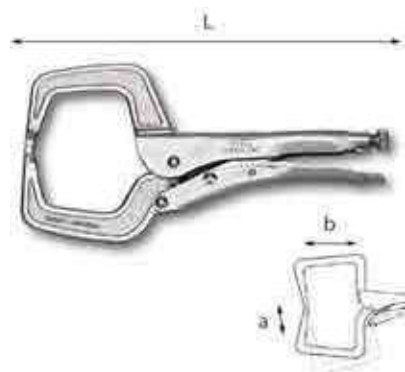

### 139 AN

#### Pinza regolabile autobloccante con ganasce a collo di cigno

- Per il bloccaggio di profilati ed angolari
- Ganasce in acciaio speciale altamente legato al Cromo Vanadio
- Corpo in lamiera d'acciaio imbutita
- Esecuzione nichelata

L mm	a mm	b mm	Cod.	€
280	76	75	U01390004	28,60

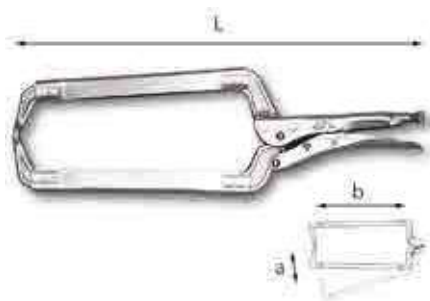

### 139 LN

#### Pinza regolabile autobloccante con ganasce lunghe a collo di cigno

- Per bloccaggi in profondità
- Ganasce in acciaio speciale altamente legato al Cromo Vanadio
- Corpo in lamiera d'acciaio imbutita
- Esecuzione nichelata

L mm	a mm	b mm	Cod.	€
450	260	280	U01390003	49,40



NEW

### 146 A

#### Pinza spellafili automatica diritta

- Funzioni di taglio e spellatura dei fili elettrici
- Capacità 0,02-10 mm<sup>2</sup>/AWG 34-80
- Ganasce intercambiabili senza uso di utensili
- Tagliafili integrato nel corpo dell'utensile
- Regolazione precisa del diametro di spellatura per evitare il danneggiamento dei conduttori
- Lunghezza di spellatura regolabile
- Dopo ogni singola spellatura, la ganasce si apre automaticamente per facilitare l'estrazione del filo
- Impugnature ergonomiche bimatereale

max mm <sup>2</sup>	max mm	L mm	Cod.	€
0,02÷10	15	191	U01460003	86,00



NEW

### 146 B

#### Pinza spellafili automatica piegata a 90°

- Funzioni di taglio e spellatura dei fili elettrici
- Capacità 0,02-10 mm<sup>2</sup>/AWG 34-80
- Ganasce intercambiabili senza uso di utensili
- Tagliafili integrato nel corpo dell'utensile
- Regolazione precisa del diametro di spellatura per evitare il danneggiamento dei conduttori
- Lunghezza di spellatura regolabile
- Dopo ogni singola spellatura, la ganasce si apre automaticamente per facilitare l'estrazione del filo
- Impugnature ergonomiche bimatereale
- Comode soprattutto in caso di operazioni ripetitive su un tavolo o un banco di lavoro

max mm <sup>2</sup>	max mm	L mm	Cod.	€
0,02÷10	15	110	U01460004	99,00



### 146 R

#### Ricambio ganasce

- Entrambe le ganasce sono compatibili con i modelli 146 A e 146 B
- Montando la ganasce più grande sulle pinze spellafili, si può facilmente aumentarne la capacità

n°	max mm <sup>2</sup>	Cod.	€
1	0,02÷10	U01460003Q	30,00
2	4÷16	U01460004Q	40,00



### 147 N

#### Pinza spellafili

- Vite per la regolazione della profondità di spellatura

max mm <sup>2</sup>	L mm	Cod.	€
7	160	U01470050	27,00



### 148 A

#### Tagliacavi per cavi di rame e alluminio

- Modello a cremagliera
- Manici in lamiera d'acciaio imbutita rivestiti con guaina in PVC

ø max mm	L mm	Cod.	€
32	260	U01480101	314,00
52	280	U01480102	408,00



### 148 AB

#### Ricambio lama fissa

ø max mm	Cod.	€
32	U01480111	102,00
52	U01480112	158,00



### 148 AC

#### Ricambio lama mobile

ø max mm	Cod.	€
32	U01480121	79,00
52	U01480122	123,00



**148 L** UNI 8791

**Tagliacavi per cavi di rame e alluminio**

- Modello lungo con manici in tubolare d'acciaio
- Impugnature in PVC

Ø max mm	L mm	Cod.		€
32	600	U01480201	1	97,00



**148 N**

**Tagliacavi per cavi di rame e alluminio**

- Impugnature ergonomiche bimateriali
- Corpo in acciaio al Cromo Vanadio

Ø max mm	L mm	Cod.		€
17	235	U01480004	1	62,00



**150 A** UNI 9894 DIN ISO 5746

**Pinze universali**

- Modello con tagliente per filo armonico
- Superficie di presa zigrinata
- Impugnature ergonomiche bimateriali
- Esecuzione cromata

L mm	2000 N/mm <sup>2</sup> Ø max mm	a mm	Cod.		€
160	1,6	34	U01500050	5	24,00
180	1,8	36	U01500051	5	25,10
200	2	42	U01500052	5	32,20



**150 A/S2**

**Assortimento con pinza universale e pinza regolabile a cerniera chiusa (2 pz)**

- Pinza universale 150 A 180
- Pinza regolabile a cerniera chiusa 180 C 250

Cod.		€
U01500100	1	53,80



**150 A/S3**

**Assortimento con pinza universale, pinza a becchi lunghi e tronchese (3 pz)**

- Pinza universale 150 A 180
- Pinza a becchi lunghi 133 A 160
- Tronchese taglio diagonale 188 A 160

gr	Cod.		€
625	U01509003P	1	78,10



**150 B** UNI 9894 DIN ISO 5746

**Pinze universali**

- Modello con tagliente per filo armonico
- Superficie di presa zigrinata
- Impugnature ergonomiche bimateriali
- Esecuzione con vernice protettiva

L mm	2000 N/mm <sup>2</sup> Ø max mm	a mm	Cod.		€
180	1,8	36	U01500054	5	22,20
200	2	42	U01500055	5	27,60



**150 C** UNI 9894 DIN ISO 5746

**Pinze universali**

- Modello con tagliente per filo armonico
- Superficie di presa zigrinata
- Manici rivestiti con guaina in PVC
- Esecuzione brunita testa pulita

L mm	2000 N/mm <sup>2</sup> Ø max mm	a mm	Cod.		€
160	1,6	34	U01500056	5	18,60
180	1,8	36	U01500057	5	19,90
200	2	42	U01500058	5	24,90

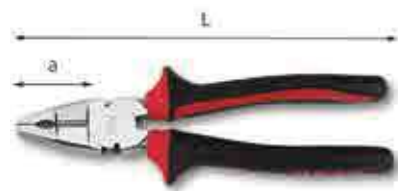

**156 A** UNI 9894 DIN ISO 5746

**Pinze universali**

- Modello con tagliente rialzato per filo armonico
- Tagliafili laterale per filo dolce con Ø max 3 mm
- Superficie di presa zigrinata
- Impugnature ergonomiche bimateriali
- Esecuzione cromata

L mm	2000 N/mm <sup>2</sup> Ø max mm	a mm	Cod.		€
180	1,8	39	U01560051	5	34,80
200	2	43	U01560052	5	39,70



**157 RV**

**Supporto per pinze, tronchesi ed utensili vari**

- Lamiera d'acciaio verniciata
- Fornito senza viti

n°	L mm	gr	Cod.		€
8	220	265	U01570001Q	1	16,10
14	440	665	U01570002Q	1	17,60



**158 A**

**Pinza torcifilo per bloccaggi di sicurezza**

- Modello con dispositivo di ritorno automatico
- Becchi affusolati con superficie di presa zigrinata
- Esecuzione brunita
- Utilizzo destrorso

Ø filo mm	L mm	Cod.		€
1,6	260	U01580001	1	137,00



**160**

**Fustellatrice**

- Modello a revolver con sei fustelle intercambiabili
- Manici rivestiti con guaina in PVC

Ø fustelle mm	Cod.		€
2-2,5-3-3,5-4-4,5	U01600001	1	20,50



## 160 A

### Ricambio fustelle

Ø fustelle mm	Cod.	Immagine	€
2	U01600101	1	1,56
2,5	U01600102	1	1,56
3	U01600103	1	1,56
3,5	U01600104	1	1,56
4	U01600105	1	1,56
4,5	U01600106	1	1,56



## 160 K

### Assortimento di fustelle

- Assortimento di 15 fustelle
- Capacità di taglio: Ø 3÷30 mm tramite punzone e Ø 56÷330 mm tramite compasso

LxPxH mm	kg	Cod.	Immagine	€
228x183x44	1,3	U01600080	1	156,00



## 161 A1

### Sguainacavi a lama orientabile

- Utensile multifunzione per tagli circolari e longitudinali
- Dispositivo per la regolazione della profondità di taglio
- Fornito con lama di ricambio

Ø max mm	L mm	Cod.	Immagine	€
28	134	U01610001	1	19,80



## 161 A2

### Sguainacavi a lama orientabile con coltello

- Utensile multifunzione per tagli circolari e longitudinali
- Dispositivo per la regolazione della profondità di taglio
- Fornito con lama di ricambio

Ø mm	L mm	Cod.	Immagine	€
28	206	U01610002	1	21,20



## 161 AR

### Ricambio lama

- Per 161 A1 e 161 A2

Ø gr	Cod.	Immagine	€
7	U01610001Q	1	4,06



## 162

### Sguainacavi regolabile

- Utensile sguainacavi professionale per cavi di potenza, cavi elettrici, cavi di comando multiconduttore, cavi in fibra ottica e cavi multipolari di rame
- Doppia staffa per il posizionamento del cavo: maggiore capacità
- Permette spellature circolari, longitudinali ed a spirale

Ø mm	L mm	Cod.	Immagine	€
4,5÷40	170	U01620001	1	60,00



## 162 R

### Lama di ricambio (10 pezzi)

- Per sguainacavi 162

Cod.	Immagine	€
U01620001Q	1	25,00



## 163

### Sguainacavi multifunzione

- Per il taglio circolare e longitudinale di cavi con rivestimento esterno in PVC
- Sistema a grilletto (-30% di sforzo): forza necessaria 75 N
- Rotella di avanzamento della lama
- Lama di spellatura auto rotante
- Blocco grilletto con lama estratta
- Blocco di sicurezza della lama
- Corpo ergonomico in materiale plastico
- Lama di ricambio inclusa
- Kit lame di ricambio cod. 872272



Ø mm	L mm	Cod.	Immagine	€
4÷28	170	U01630001	1	34,40

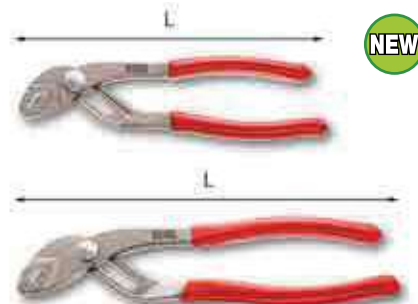

## 178 N

NF ISO 8976 ISO 8976  
DIN ISO 8976 ASME B107.500

### Pinza regolabile a cerniera sovrapposta

- Modello regolabile a 8 posizioni
- Manici rivestiti con guaina in PVC
- Esecuzione sabbata e verniciata
- Corpo in acciaio
- Dotata di arresto di sicurezza, protezione delle dita in ogni posizione di apertura

L mm	a mm	Cod.	Immagine	€
180	30	U01780011	1	17,00
250	44	U01780012	1	22,00

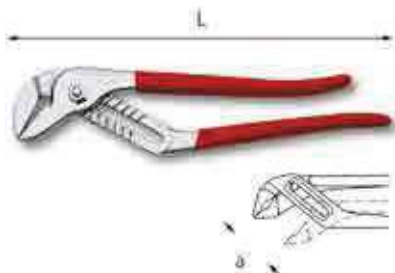

## 179 L

UNI DIN ISO 8976

### Pinza regolabile a cerniera sovrapposta e cremagliera

- Modello regolabile a undici posizioni
- Manici rivestiti con guaina in PVC
- Corpo in acciaio speciale altamente legato al Cromo Vanadio
- Esecuzione cromata

L mm	a mm	Cod.	Immagine	€
400	90	U01790102	1	54,00

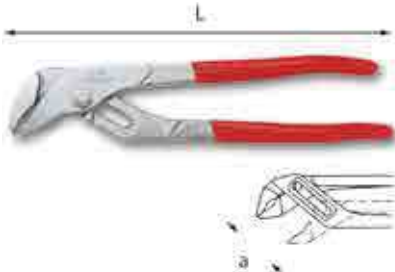

## 179 N

UNI DIN ISO 8976

### Pinza regolabile a cerniera sovrapposta e cremagliera

- Modello regolabile a cinque posizioni
- Manici rivestiti con guaina in PVC
- Corpo in acciaio speciale altamente legato al Cromo Vanadio
- Esecuzione cromata

L mm	a mm	Cod.	Immagine	€
240	42	U01790024	5	32,70



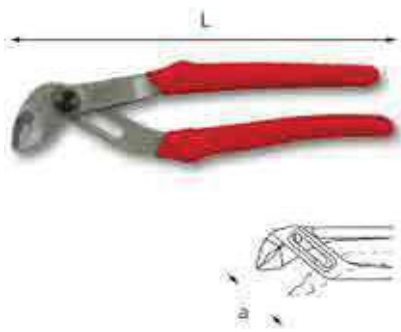

**180 B**

UNI DIN ISO 8976

**Pinza regolabile semiautomatica**

- Pulsante per regolazione integrato
- Modello a 12 posizioni
- Cremagliera rapida e precisa
- Sistema a cerniera chiusa
- Serraggio autobloccante
- Trattamento ganasce ad alta frequenza
- Corpo in acciaio interamente forgiato
- Esecuzione brunita con vernice protettiva
- Impugnature ergonomiche studiate per la massima forza

L mm	a mm	Cod.		€
180	24	U01800030	1	37,20
250	36	U01800031	1	38,20
300	42	U01800032	1	54,50

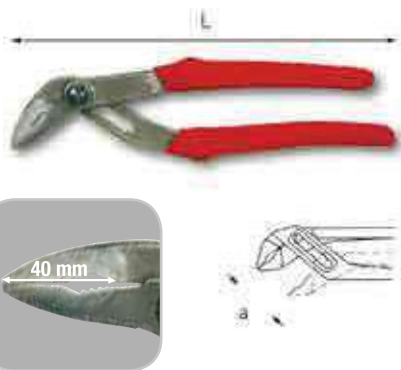

**180 BL**

UNI DIN ISO 8976

**Pinza regolabile semiautomatica a becchi allungati**

- Becchi allungati per la massima accessibilità
- Pulsante per regolazione integrato
- Modello a 12 posizioni
- Cremagliera rapida e precisa
- Sistema a cerniera chiusa
- Serraggio autobloccante
- Trattamento ganasce ad alta frequenza
- Corpo in acciaio interamente forgiato
- Esecuzione brunita con vernice protettiva
- Impugnature ergonomiche studiate per la massima forza

L mm	a mm	Cod.		€
250	36	U01800035	1	40,00

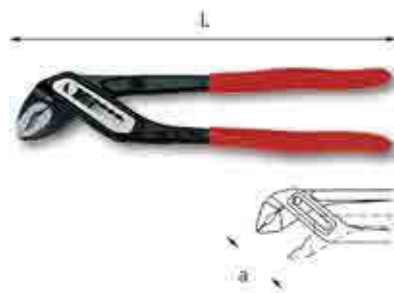

**180 C**

UNI DIN ISO 8976

**Pinze regolabili a cerniera chiusa**

- Modello regolabile a sette posizioni
- Manici rivestiti con guaina in PVC
- Corpo in acciaio speciale altamente legato al Cromo Vanadio
- Esecuzione verniciata

L mm	a mm	Cod.		€
250	36	U01800010	5	28,70
300	42	U01800011	5	37,90

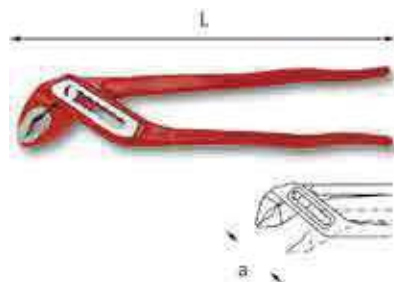

**180 V**

UNI DIN ISO 8976

**Pinze regolabili a cerniera chiusa**

- Modello regolabile a sette posizioni
- Corpo in acciaio speciale altamente legato al Cromo Vanadio
- Esecuzione verniciata

L mm	a mm	Cod.		€
250	36	U01800015	5	26,00
300	42	U01800016	5	34,00



**182 A**

UNI DIN ISO 5748

**Tronchesi a tagliente frontale**

- Modello per filo armonico
- Impugnature ergonomiche bimateriali
- Esecuzione cromata

L mm	± 2000 N/mm <sup>2</sup> Ø max mm	a mm	Cod.		€
160	1,6	6,5	U01820051	2	35,00
200	2	7	U01820052	2	39,70



**182 C**

UNI DIN ISO 5748

**Tronchesi a tagliente frontale**

- Modello per filo armonico
- Manici rivestiti con guaina in PVC
- Esecuzione brunita testa pulita

L mm	± 2000 N/mm <sup>2</sup> Ø max mm	a mm	Cod.		€
160	1,6	6,5	U01820057	2	28,60
200	2	7	U01820058	2	32,80



**185 A**

UNI DIN ISO 5749

**Tronchesi a tagliente diagonale**

- Modello per filo duro
- Impugnature ergonomiche bimateriali
- Esecuzione cromata

L mm	± 1600 N/mm <sup>2</sup> Ø max mm	a mm	Cod.		€
140	1,8	15,5	U01850051	5	25,00
160	2	16,5	U01850052	5	25,90



**185 B**

UNI DIN ISO 5749

**Tronchesi a tagliente diagonale**

- Modello per filo duro
- Impugnature ergonomiche bimateriali
- Esecuzione con vernice protettiva

L mm	± 1600 N/mm <sup>2</sup> Ø max mm	a mm	Cod.		€
140	1,8	15,5	U01850054	5	22,20
160	2	16,5	U01850055	5	22,80

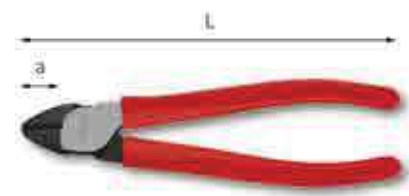

**185 C**

UNI DIN ISO 5749

**Tronchesi a tagliente diagonale**

- Modello per filo duro
- Manici rivestiti con guaina in PVC
- Esecuzione brunita testa pulita

L mm	± 1600 N/mm <sup>2</sup> Ø max mm	a mm	Cod.		€
140	1,8	15,5	U01850057	5	20,20
160	2	16,5	U01850058	5	20,30

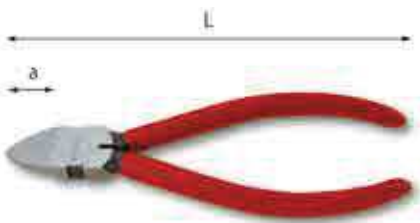

### 186 C

#### Tronchesi a tagliente raso diagonale per materiali plastici

- Becchi arrotondati ribassati
- Molla di richiamo
- Manici rivestiti con guaina in PVC
- Corpo in acciaio speciale altamente legato al Cromo Vanadio
- Esecuzione brunita testa pulita

L mm	a mm	Cod.	€
150	22	U01860060	28,70
180	27	U01860061	32,40



### 188 A

UNI DIN ISO 5749

#### Tronchesi a grande effetto a tagliente diagonale

- Modello per filo armonico con asse ravvicinato ai taglienti per diminuire lo sforzo di taglio
- Impugnature ergonomiche bimateriali
- Esecuzione cromata

L mm	2000 N/mm <sup>2</sup> ø max mm	a mm	Cod.	€
140	1,4	15,5	U01880050	25,60
160	1,6	18	U01880051	25,80
180	1,8	20	U01880052	29,80
200	2	22	U01880053	35,10



### 188 B

UNI DIN ISO 5749

#### Tronchesi a grande effetto a tagliente diagonale

- Modello per filo armonico con asse ravvicinato ai taglienti per diminuire lo sforzo di taglio
- Impugnature ergonomiche bimateriali
- Esecuzione con vernice protettiva

L mm	2000 N/mm <sup>2</sup> ø max mm	a mm	Cod.	€
140	1,4	15,5	U01880054	23,10
160	1,6	18	U01880055	22,50
180	1,8	20	U01880056	25,90
200	2	22	U01880057	31,10



### 188 C

UNI DIN ISO 5749

#### Tronchesi a grande effetto a tagliente diagonale

- Modello per filo armonico con asse ravvicinato ai taglienti per diminuire lo sforzo di taglio
- Manici rivestiti con guaina in PVC
- Esecuzione brunita testa pulita

L mm	2000 N/mm <sup>2</sup> ø max mm	a mm	Cod.	€
140	1,4	15,5	U01880058	20,70
160	1,6	18	U01880059	20,10
180	1,8	20	U01880060	23,20
200	2	22	U01880061	27,80



### 190 I

UNI ISO 5747

#### Tronchese a doppia leva a tagliente diagonale

- Modello per filo armonico con articolazione a ginocchiera per la demoltiplicazione dello sforzo di taglio
- Manici in lamiera d'acciaio imbutita rivestiti con guaina in PVC
- Esecuzione nichelata lucida e brunita

L mm	2000 N/mm <sup>2</sup> ø max mm	a mm	Cod.	€
160	2	16	U01900101	52,50



### 191

#### Tagliacavi per cavi d'acciaio

- Modello per cavi a tondo pieno ed a trefoli d'acciaio
- Impugnature in PVC
- Esecuzione brunita

L mm	2000 N/mm <sup>2</sup> ø max mm	1600 N/mm <sup>2</sup> ø max mm	Cod.	€
165	1,5	5	U01910001	36,60



### 192

UNI DIN ISO 5749

#### Tronchese a doppia leva a tagliente diagonale

- Modello per filo armonico con articolazione a ginocchiera per la demoltiplicazione dello sforzo di taglio
- Esecuzione verniciata

L mm	2000 N/mm <sup>2</sup> ø max mm	a mm	Cod.	€
200	2,5	20	U01920001	62,00



### 194

UNI DIN ISO 5748

#### Tronchese a doppia leva a tagliente frontale

- Modello per filo armonico con articolazione a ginocchiera per la demoltiplicazione dello sforzo di taglio
- Esecuzione verniciata

L mm	2000 N/mm <sup>2</sup> ø max mm	a mm	Cod.	€
210	2,5	10	U01940004	60,00



### 196 N

#### Troncabulloni a tagliente centrale

- Lame con taglienti ad alta resistenza
- Impugnature in PVC

L mm	140 Kg/mm <sup>2</sup> ø max mm	60 Kg/mm <sup>2</sup> ø max mm	Kg	Cod.	€
450	6	7	1,9	U01960002	66,50
600	7	10	3,5	U01960003	83,50
750	9	13	4,5	U01960004	108,00
900	10	16	6,1	U01960005	146,00
1050	11	18	8,3	U01960006	216,00



## 196 NR

### Troncabulloni a tagliente semi raso

- Lame con taglienti ad alta resistenza
- Impugnatura in PVC

L mm	140 Kg/mm <sup>2</sup> ø max mm	60 Kg/mm <sup>2</sup> ø max mm	kg	Cod.		€
350	5	6	1,3	U01960001	1	57,00



## 196 AN

### Ricambio lame

L mm	Cod.		€
R 350	U01960010Q	1	31,20
450	U01960020Q	1	33,90
600	U01960030Q	1	44,60
750	U01960040Q	1	54,50
900	U01960050Q	1	73,50
1050	U01960060Q	1	96,00

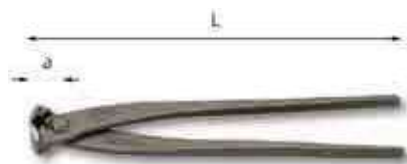

## 199

DIN ISO 9242

### Tenaglie per cementisti

- Acciaio al Carbonio
- Esecuzione fosfatata

L mm	a mm	Cod.		€
190	15	U01990010	5	17,40
225	17	U01990015	5	21,30
250	19	U01990013	5	21,20
280	19	U01990150	5	23,30



## 200

DIN 6473

### Seghetto

- Modello per lame da 300 mm con lama orientabile
- Vite per la regolazione della tensione della lama
- Impugnatura in alluminio
- Fornito con lama in acciaio

mm	lama	”	L mm	Cod.		€
300	12		450	U02000001	1	14,80



## 200 F



DIN 6437

### Seghetto in alluminio con Tension Control

- Modello per lame da 300 mm
- Lama orientabile con 8 posizioni differenti, ogni 45° di rotazione
- Sistema di tensionamento della lama integrato nell'impugnatura e tarato a 110 Kg per un taglio ottimale
- Capacità di taglio costante (100 mm)
- Vibrazioni ridotte
- Corpo in Alluminio con impugnatura bimateriale
- Fornito con lama al Cobalto mod. 200 C24

mm	lama	”	L mm	Cod.		€
300	12		440	U02006003	1	40,90



## 200 L

DIN 6473

### Seghetto

- Modello per lame da 300 mm
- Impugnatura in legno
- Fornito con lama in acciaio

mm	lama	”	L mm	Cod.		€
300	12		500	U02000003	1	12,00



## 200 S

DIN 6473

### Seghetto

- Modello per lame da 300 mm con possibilità di orientamento della lama a 45° ed a 90°
- Sistema di tensionamento della lama integrato nell'impugnatura
- Anima in acciaio rivestita in materiale plastico antiscivolo ed antiurto
- Fornito con lama in acciaio HSS BI-METAL 200 C24

mm	lama	”	L mm	Cod.		€
300	12		385	U02000002	1	29,30



## 200 C/10 PCS

DIN 6494

### Ricambio lama seghetto (confezione 10 pz)

- Modello in acciaio HSS ad alto contenuto di Cobalto
- Ottima capacità di taglio e durata della lama

n° denti	mm	lama	”	Cod.		€
18	300	12		U02000201	1	19,20
24	300	12		U02000202	1	19,20
32	300	12		U02000203	1	19,40



## 201

DIN 6473

### Seghetto

- Mini seghetto modello leggero per lame da 150 mm
- Archetto in acciaio
- Fornito con lama in acciaio Super Rapido (32 denti per pollice)

mm	lama	”	L mm	Cod.		€
150	6		237	U02010001	10	4,87



## 201 S

### Seghetto con tendilama

- Mini seghetto modello leggero per lame da 150 mm
- Fornito con lama in acciaio Super Rapido (32 denti per pollice)

L mm	mm	lama	”	Cod.		€
255	150	6		U02010003	5	7,53



## 201 A

DIN 6494

### Ricambio lama

- Per mini segchetti 201-201S

à gr	Cod.		€
3	U02010101	10	0,84



### 203 AN

#### Cesoie a doppia leva per lamiera

- Modello con lame dritte
- Impugnatura ergonomica bimatériale

L mm	a mm	≤ 400 N/mm <sup>2</sup> max mm	≤ 600 N/mm <sup>2</sup> max mm	Cod.	€
250	50	1,5	1	U02030001	30,40

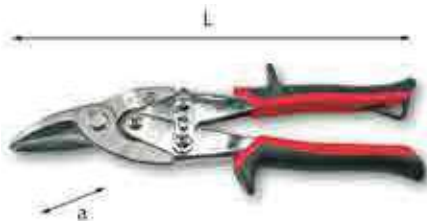

### 203 BN

#### Cesoie a doppia leva per lamiera

- Modello con lame destrorse
- Impugnatura ergonomica bimatériale

L mm	a mm	≤ 400 N/mm <sup>2</sup> max mm	≤ 600 N/mm <sup>2</sup> max mm	Cod.	€
250	40	1,5	1	U02030002	30,40



### 203 CN

#### Cesoie a doppia leva per lamiera

- Modello con lame sinistrorse
- Impugnatura ergonomica bimatériale

L mm	a mm	≤ 400 N/mm <sup>2</sup> max mm	≤ 600 N/mm <sup>2</sup> max mm	Cod.	€
250	40	1,5	1	U02030003	30,40

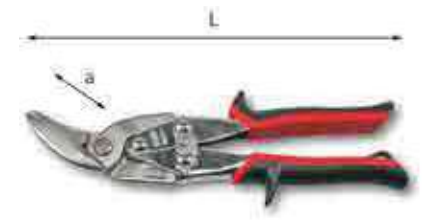

### 203 DN

#### Cesoie a doppia leva per lamiera

- Modello con lame sinistrorse per tagli passanti e per contornare
- Impugnatura ergonomica bimatériale

L mm	a mm	≤ 400 N/mm <sup>2</sup> max mm	≤ 600 N/mm <sup>2</sup> max mm	Cod.	€
260	40	1,8	1,2	U02030004	48,90

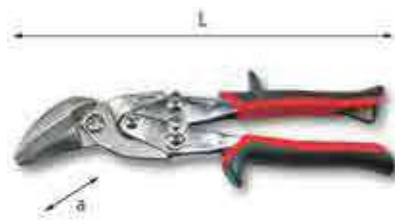

### 203 EN

#### Cesoie a doppia leva per lamiera

- Modello con lame destrorse per tagli passanti e per contornare
- Impugnatura ergonomica bimatériale

L mm	a mm	≤ 400 N/mm <sup>2</sup> max mm	≤ 600 N/mm <sup>2</sup> max mm	Cod.	€
260	40	1,8	1,2	U02030005	48,90



### 203 A

#### Ricambio molla

n°	Cod.	€
1 Per 203 AN-CN-DN	U02030006Q	0,66
2 Per 203 BN-EN	U02030007Q	0,66

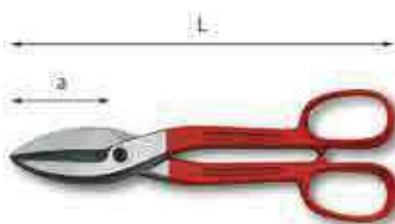

### 204

#### Cesoie per lamiera

- Modello americano con lame larghe dritte

L mm	a mm	≤ 400 N/mm <sup>2</sup> max mm	≤ 600 N/mm <sup>2</sup> max mm	Cod.	€
200	48	1	0,7	U02040002	16,60
250	58	1,2	0,8	U02040004	20,10
300	75	1,5	1	U02040006	25,80
350	95	1,5	1	U02040008	34,80

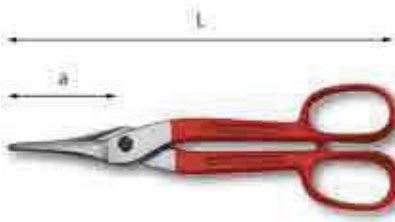

### 205

#### Cesoie per lamiera

- Modello americano con lame strette dritte

L mm	a mm	≤ 400 N/mm <sup>2</sup> max mm	≤ 600 N/mm <sup>2</sup> max mm	Cod.	€
250	72	1,2	0,8	U02050002	27,80

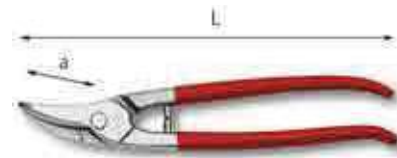

### 206 A

#### Cesoia per lamiera

- Modello con lame destrorse

L mm	a mm	≤ 400 N/mm <sup>2</sup> max mm	≤ 600 N/mm <sup>2</sup> max mm	Cod.	€
280	46	1,5	1	U02060101	26,30

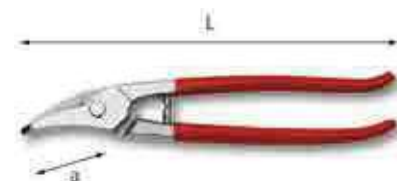

### 206 B

#### Cesoia per lamiera

- Modello con lame sinistrorse

L mm	a mm	≤ 400 N/mm <sup>2</sup> max mm	≤ 600 N/mm <sup>2</sup> max mm	Cod.	€
280	46	1,5	1	U02060102	26,30



### 206 C

#### Cesoia per lamiera

- Modello con lame sinistrorse

L mm	a mm	≤ 400 N/mm <sup>2</sup> max mm	≤ 600 N/mm <sup>2</sup> max mm	Cod.	€
280	50	1,5	1	U02060103	28,20

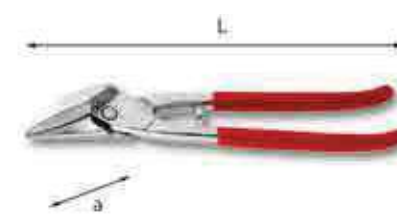

### 206 D

#### Cesoia per lamiera

- Modello con lame destrorse

L mm	a mm	≤ 400 N/mm <sup>2</sup> max mm	≤ 600 N/mm <sup>2</sup> max mm	Cod.	€
280	50	1,5	1	U02060104	28,20

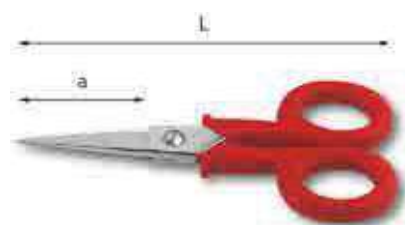

### 207 A

#### Forbice per elettricisti

- Modello con lame dritte
- Manici rivestiti in nylon
- Corpo in acciaio al Carbonio
- Esecuzione nichelata

L mm	a mm	g gr	Cod.	Immagine	€
145	47	90	U02070101	5	9,69

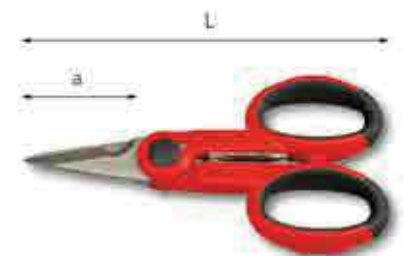

### 207 C

#### Forbice per elettricisti

- Modello con lama microdentata antiscivolo
- Impugnature ergonomiche grandi bimalteriali
- Ganasce stringitubo per tubo corrugato
- Corpo in acciaio Inox con rivestimento al Titanio

L mm	a mm	g gr	Cod.	Immagine	€
143	45	80	U02070004	1	13,10



### 207 E

#### Forbice professionale per elettricisti

- Struttura integrale in acciaio inox (lama e manici interni)
- Lama microdentata antiscivolo
- Tagliacavi su entrambe le lame (fino a 50 mm<sup>2</sup>)
- Spellafili integrato (1,5-2,5-4 mm<sup>2</sup>)
- Funzione crimpatura integrata
- Impugnature ergonomiche bimalteriali con asole sagomate
- Foro per aggancio
- Incluso supporto per cintura in materiale plastico con blocco di sicurezza



L mm	a mm	g gr	Cod.	Immagine	€
155	40	150	U02070006	1	32,90



### 208 A

#### Forbice per elettricisti

- Modello con lame curve
- Manici rivestiti in nylon
- Corpo in acciaio al Carbonio
- Esecuzione nichelata

L mm	a mm	g gr	Cod.	Immagine	€
145	47	90	U02080101	5	10,30

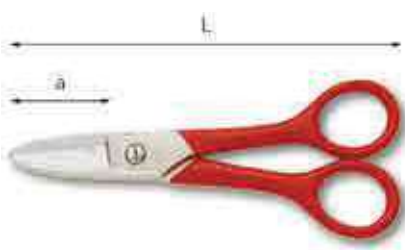

### 209

#### Forbice per telefonisti

- Modello con lame dritte di cui una microdentata
- Manici rivestiti con guaina in PVC
- Corpo in acciaio al Carbonio
- Esecuzione nichelata

L mm	a mm	g gr	Cod.	Immagine	€
150	33	120	U02090001	5	9,69



### 210 A

#### Forbice professionale multiuso

- Modello con manici simmetrici
- Lame in acciaio con rivestimento in titanio
- Impugnature ergonomiche bimalteriali

L mm	g gr	Cod.	Immagine	€
175	70	U02100001	5	12,20



### 210 C

#### Forbice Multiuso

- Lama microdentata antiscivolo in acciaio inox
- Grandi impugnature ergonomiche in bimalteriale
- Perfetta per il taglio di alluminio, cartone, gomma, cuoio, moquette, etc

L mm	a mm	g gr	Cod.	Immagine	€
280	100	250	U02100003	1	17,00



### 211 A

#### Forbice multiuso

- Lama con microdentatura antiscivolo
- Leva per la selezione di mani piccole/grandi
- Leva di sicurezza per il bloccaggio delle lame
- Impugnature ergonomiche bimalteriali antiscivolo

L mm	a mm	g gr	Cod.	Immagine	€
210	60	200	U02110001	1	19,30



## 211 B

### Forbice multiuso lame inclinate

- Lama con microdentatura antiscivolo
- Leva per la selezione di mani piccole/grandi
- Leva di sicurezza per il bloccaggio delle lame
- Impugnature ergonomiche bimalteriali antiscivolo

L mm	a mm	g gr	Cod.	€
200	55	200	U02110002	20,90



## 215 B

### Pinza foralamera e piegalamiera

- Modello a testa girevole per realizzare fori Ø 5 mm e piegature da 12 mm di bordi di lamiera da saldare

spessore max	L mm	Cod.	€
0,8	290	U02150002	130,00



## 216 N

### Coltello per elettricisti

- Coltello pieghevole con gola spellafili
- Impugnatura in materiale plastico
- Lama in acciaio inox

L mm	a mm	Cod.	€
200	85	U02160001	9,59



## 217

### Coltello per nautica

- Modello pieghevole con punteruolo scioglinodi
- Impugnatura in materiale plastico
- Lama e punteruolo in acciaio inox

L mm	a mm	Cod.	€
185	75	U02170001	39,60



## 218 N

### Coltello multiuso

- Lama in acciaio inox
- Blocco lama di sicurezza
- Perno per apertura facilitata
- Corpo in alluminio con inserti in poliammide
- Manico con foro di aggancio e frangivetro
- In dotazione: custodia in nylon con clip di chiusura e passante per cintura



L mm	a mm	Cod.	€
190	72	U02180002	28,60



## 220 A1

### Coltello multiuso con lama a settori

- Lama intercambiabile da 9 mm spezzabile
- Impugnatura ergonomica in ABS con rivestimento soft
- Carrello di guida della lama in acciaio
- Blocco automatico della lama
- Riserva di 2 lame

L mm	Cod.	€
173	U02200000	3,44



## 220 AR

### Ricambio lame (100 pz)

L mm	g gr	Cod.	€
80,6	240	U02200001Q	31,00



## 220 B1

### Coltello multiuso con lama a settori

- Lama intercambiabile da 18 mm spezzabile
- Impugnatura ergonomica in ABS con rivestimento soft
- Carrello di guida della lama in acciaio
- Blocco automatico della lama
- Riserva di 2 lame

L mm	Cod.	€
173	U02200001	5,57



## 220 B2

### Coltello multiuso con lama a settori

- Lama intercambiabile da 18 mm spezzabile e ricarica automatica delle lame
- Impugnatura ergonomica in ABS con rivestimento soft
- Carrello di guida della lama in acciaio
- Blocco automatico della lama
- Rotella per blocco lama
- Riserva di 6 lame

L mm	Cod.	€
172	U02200002	11,90



## 220 BR

### Ricambio lame (100 pz)

L mm	g gr	Cod.	€
100	520	U02200002Q	40,30



## 220 C

### Coltello multiuso

- Lama intercambiabile da 22 mm (spessore 0,7 mm) a settori spezzabili, in acciaio ad alto tenore di Carbonio
- Pulsante per l'avanzamento ed il bloccaggio della lama
- Caricamento automatico delle lame
- Impugnatura ergonomica in lega leggera
- Fornito con 3 lame di ricambio nell'impugnatura

L mm	g gr	Cod.	€
167	260	U02200003	23,20



## 220 CR

### Ricambio lame (50 pz)

L mm	g gr	Cod.		€
100	700	U02200003Q	1	51,00



## 221 AN

### Coltello multiuso

- Lama intercambiabile da 18 mm, in acciaio ad alto tenore di Carbonio
- Pulsante per l'avanzamento ed il bloccaggio della lama in tre diverse posizioni
- Corpo in lega leggera
- Esecuzione verniciata
- Fornito con lama di ricambio 221 AR/2 nell'impugnatura

L mm	g gr	Cod.		€
160	177	U02210001	2	10,10



## 221 AR

### Ricambio lame

n°	tipo	L mm	Cod.		€
1	Trapezoidale (100 pz)	51,6	U02210001Q	1	35,40
2	Trapezoidale lung (100 pz)	60,7	U02210002Q	1	40,40
3	A gancio doppio (50 pz)	51,6	U02210003Q	1	42,50



## 221 B

### Coltello di sicurezza a lama retrattile

- Coltello di sicurezza a lama retrattile
- Richiamo automatico della lama a fine applicazione
- Impugnatura ergonomica in lega leggera
- Corsore in ABS con posizionamento del pollice frontale e laterale
- Fornito con 3 lame 221 AR/2 (1 montata e 2 di riserva)

L mm	Cod.		€
173	U02210002	6	7,68

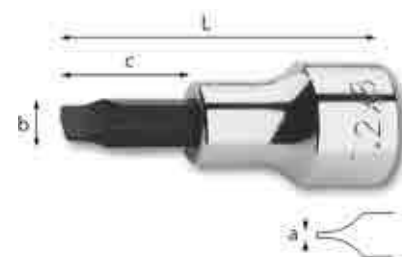

1/4

## 231 1/4" N

UNI 10562-1  
ISO 2380-1 DIN 5264

### Chiavi a bussola per viti con intaglio

- Acciaio speciale altamente legato al Cromo Vanadio
- Esecuzione cromata con inserto fosfatato

axbxc mm	L mm	Cod.		€
0,6x4x14	33	U02310009	5	5,75
1,2x6,5x14	33	U02310012	5	5,75
1,2x8x14	33	U02310014	5	5,75

3/8

## 231 3/8" N

UNI 10562-1  
ISO 2380-1 DIN 5264

### Chiavi a bussola per viti con intaglio

axbxc mm	L mm	Cod.		€
0,8x5,5x24	52	U02311010	5	11,10
1x6,5x24	52	U02311012	5	11,10
1,2x8x24	52	U02311014	5	11,10

1/2

## 231 1/2" N

UNI 10562-1  
ISO 2380-1 DIN 5264

### Chiavi a bussola per viti con intaglio

axbxc mm	L mm	Cod.		€
1,2x8x24	60	U02312014	5	12,40
1,6x10x24	60	U02312016	5	12,40
2x12x24	60	U02312018	5	12,40

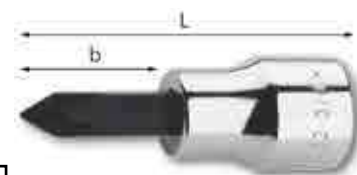

1/4

## 232 1/4" NPH

UNI-ISO 8764-1

### Chiavi a bussola per viti con impronta a croce PHILLIPS®

- Acciaio speciale altamente legato al Cromo Vanadio
- Esecuzione cromata con inserto fosfatato

n°xb mm	L mm	Cod.		€
1x14	33	U02320011	5	5,92
2x14	33	U02320012	5	5,92
3x14	33	U02320013	5	5,92

3/8

## 232 3/8" NPH

UNI-ISO 8764-1

### Chiavi a bussola per viti con impronta a croce PHILLIPS®

n°xb mm	L mm	Cod.		€
1x24	50	U02321011	5	10,50
2x24	50	U02321012	5	10,50
3x24	50	U02321013	5	10,50

1/2

## 232 1/2" NPH

UNI-ISO 8764-1

### Chiavi a bussola per viti con impronta a croce PHILLIPS®

n°xb mm	L mm	Cod.		€
2x24	60	U02322012	5	11,00
3x24	60	U02322013	5	11,00
4x24	60	U02322014	5	11,00

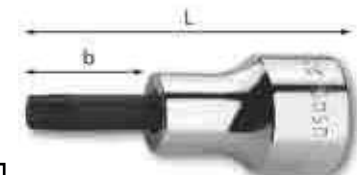

1/4

## 233 1/4" NTX

### Chiavi a bussola per viti con impronta TORX®

- Acciaio speciale altamente legato al Cromo Vanadio
- Esecuzione cromata con inserto fosfatato

n°xb mm	L mm	Cod.		€
T8x14	33	U02330110	5	6,36
T9x14	33	U02330111	5	6,36
T10x14	33	U02330112	5	6,36
T15x14	33	U02330113	5	6,36
T20x14	33	U02330114	5	6,36
T25x14	33	U02330115	5	6,36
T27x14	33	U02330116	5	6,36
T30x14	33	U02330117	5	6,36
T40x14	33	U02330119	5	6,36

**3/8****233 3/8" NTX**

Chiavi a bussola per viti con impronta TORX®

n°xb mm	L mm	Cod.		€
T10x24	51	U02331110	5	10,00
T15x24	51	U02331111	5	10,00
T20x24	51	U02331112	5	10,00
T25x24	51	U02331113	5	10,00
T27x24	51	U02331114	5	10,40
T30x24	51	U02331115	5	10,40
T40x24	51	U02331116	5	10,60
T45x24	51	U02331118	5	10,60
T50x24	51	U02331120	5	10,60

**1/2****233 1/2" NTX**

Chiavi a bussola per viti con impronta TORX®

n°xb mm	L mm	Cod.		€
T20x24	60	U02332105	5	12,00
T25x24	60	U02332107	5	12,00
T27x24	60	U02332109	5	12,00
T30x24	60	U02332111	5	12,00
T40x24	60	U02332113	5	12,00
T40Lx84	120	U02332114	5	13,70
T45x24	60	U02332115	5	12,10
T45Lx84	120	U02332116	5	14,00
T50x24	60	U02332117	5	12,50
T55x24	60	U02332119	5	15,80
T55Lx104	140	U02332120	5	17,70
T60x24	60	U02332121	5	15,90
T70Lx104	140	U02332124	5	20,10

**3/8****233 3/8" NTX/S7**

Serie di 7 chiavi a bussola per viti con impronta TORX®

- Fornita con supporti in plastica 559 3/8" e guida in lamiera 559 B/250

pz mis. art.

7 T15-T20-T25-T27-T30-T40-T45 233 3/8 NTX

à gr	Cod.		€
400	U02331551	1	79,29

**1/2****233 1/2" NTX/S9**

Serie di 9 chiavi a bussola per viti con impronta TORX®

- Fornita con supporti in plastica 559 1/2" e guida in lamiera 559 B/250

pz mis. art.

9 T20-T25-T27-T30-T40-T45-T50-T55-T60 233 1/2 NTX

à gr	Cod.		€
800	U02332551	1	124,45

**1/2****233 1/2" NTX/C9**

Serie in cassetta di lamiera (9 pz)

pz mis. art.

9 T20-T25-T27-T30-T40-T45-T50-T55-T60 233 1/2 NTX

LxPxH mm	à Kg	Cod.		€
240x90x40	1,2	U02332555	1	150,00

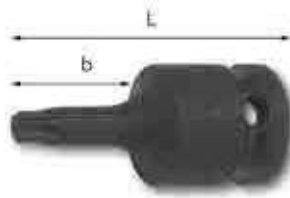
**1/2****233 1/2" MNTX**

Chiavi a bussola per viti con impronta TORX®

- Acciaio speciale altamente legato al Cromo Molibdeno
- Esecuzione fosfatata
- Utilizzare la spina di tenuta 235 MC/4 (U02350103Q) per le misure da T30÷T60
- Utilizzare l'anello di sicurezza 235 MD/4 (U02350123Q) per le misure da T30÷T60

n°xb mm	L mm	Cod.		€
T30x30	55	U02330610	1	12,50
T40x30	55	U02330611	1	12,50
T45x30	55	U02330612	1	13,20
T50x30	55	U02330613	1	13,20
T55x30	55	U02330614	1	16,20
T60x30	55	U02330615	1	16,20

**1/2****233 1/2" MNTX/C6**

Serie in cassetta di lamiera (6 pz)

pz mis. art.

6 T30-T40-T45-T50-T55-T60 233 1/2 MNTX

LxPxH mm	à Kg	Cod.		€
240x90x40	1	U02332560	1	117,00

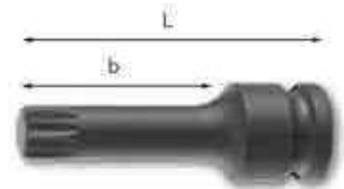
**1/2****233 1/2" MXZN**

Chiave a bussola XZN per mozzi ruote AUDI/VW/SEAT/SKODA

- Per il montaggio/smontaggio della vite sull'albero calettato al mozzo dell'asse posteriore
- Acciaio speciale altamente legato al Nichel Cromo Molibdeno
- Esecuzione fosfatata

n°xb mm	L mm	Cod.		€
18x54,5	78	U02332182	1	15,30

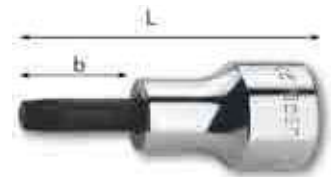
**1/2****233 1/2" NXZN**

Chiavi a bussola per viti con impronta XZN

- Acciaio speciale altamente legato al Cromo Molibdeno
- Esecuzione cromata con inserto brunito

n°xb mm	L mm	Cod.		€
5x24	60	U02332152	1	13,00
6x24	60	U02332153	1	13,00
6Lx64	100	U02332154	1	14,20
8x24	60	U02332156	1	13,00
8Lx64	100	U02332157	1	15,10
10x24	60	U02332159	1	14,30
10Lx64	100	U02332160	1	16,80
10L1x84	120	U02332161	1	19,00
12x24	60	U02332163	1	15,40
12Lx64	100	U02332164	1	18,30
12L1x104	140	U02332165	1	21,30
14x24	60	U02332167	1	18,40
14Lx64	100	U02332168	1	21,60
16x24	60	U02332170	1	20,70

**1/2****233 1/2" NXZN/S7**

Serie di 7 chiavi a bussola per viti con impronta XZN

- Fornita con supporti in plastica 559 1/2" e guida in lamiera 559 B/250

pz mis. art.

7 5-6-8L-10L-12L-14-16 233 1/2 NXZN

à gr	Cod.		€
700	U02332509	1	122,59





1/2

### 233 1/2" NXZN/S8

Serie di 8 chiavi a bussola per viti con impronta XZN

- Fornita con supporti in plastica 559 1/2" e guida in lamiera 559 B/250

pz	mis.	art.
8	6-6L-8-8L-10-10L-12-12L	233 1/2 NXZN

n°	gr	Cod.	€
840	1	U02332510	127,82

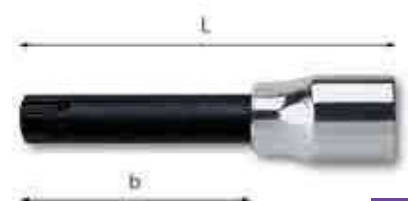

1/2

### 233 1/2" NS

Chiavi a bussola per viti con impronta esascalata (RIBE)

n°	b mm	L mm	Cod.	€
7	24	60	U02332005	14,20
7L	64	100	U02332006	15,30
9L	64	100	U02332012	15,60
10	24	60	U02332014	16,40
10L	64	100	U02332015	17,30
12L	64	100	U02332018	18,00
14L	64	100	U02332021	19,70
16L	64	100	U02332024	20,90

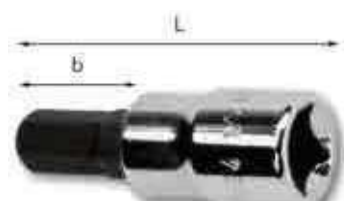

1/4

### 234 1/4" N

UNI-ISO 2936

Chiavi a bussola per viti con esagono incassato

- Acciaio speciale altamente legato al Cromo Vanadio  
- Esecuzione cromata con inserto fosfatato

n°xb mm	L mm	Cod.	€
2,5x14	33	U02340004	5,65
3x14	33	U02340008	5,65
4x14	33	U02340016	5,65
5x14	33	U02340024	5,65
6x14	33	U02340028	5,65
7x14	33	U02340032	5,65
8x14	33	U02340036	5,65

3/8

### 234 3/8" N

UNI ISO 2936 DIN 7422

Chiavi a bussola per viti con esagono incassato

n°xb mm	L mm	Cod.	€
2,5x24	51	U02341004	8,63
3x24	51	U02341008	8,63
4x24	51	U02341016	8,63
5x24	51	U02341024	8,63
6x24	51	U02341028	8,63
7x24	51	U02341032	8,63
8x24	51	U02341036	8,63
10x24	51	U02341040	8,63

1/2

### 234 1/2" N

UNI ISO 2936 DIN 7422

Chiavi a bussola per viti con esagono incassato

n°xb mm	L mm	Cod.	€
5x24	60	U02342004	9,23
5L2x144	180	U02342007	13,00
6x24	60	U02342008	9,23
6Lx64	100	U02342009	10,10
6L1x104	140	U02342010	12,40
6L2x184	220	U02342011	14,60
7x24	60	U02342012	9,23
7Lx64	100	U02342013	10,40
8x24	60	U02342016	9,23
8Lx64	100	U02342017	10,10
10x24	60	U02342022	9,23
10Lx104	140	U02342023	11,40
12x24	60	U02342027	10,20
12Lx64	100	U02342029	12,60
14x24	60	U02342033	10,20
17x24	60	U02342040	11,50
19x24	60	U02342048	13,40



3/8

### 234 3/8" N/S8

Serie di 8 chiavi a bussola per viti con esagono incassato

- Fornita con supporti in plastica 559 3/8" e guida in lamiera 559 B/250

pz	mis.	art.
8	2,5-3-4-5-6-7-8-10	234 3/8 N

n°	gr	Cod.	€
500	1	U02341510	76,76

1/2

### 234 1/2" N/S8

Serie di 8 chiavi a bussola per viti con esagono incassato

- Fornita con supporti in plastica 559 1/2" e guida in lamiera 559 B/250

pz	mis.	art.
8	5-6-7-8-10-12-14-17	234 1/2 N

n°	gr	Cod.	€
900	1	U02342510	85,77



1/2

### 234 1/2" N/S8L

Serie di 8 chiavi a bussola lunghe per viti con esagono incassato

- Fornita con supporto in plastica 559 1/2" e guida in lamiera 559 B/250

pz	mis.	art.
8	5L2-6L-6L1-6L2-7L-8L-10L-12L	234 1/2 N

n°	Kg	Cod.	€
1,2	1	U02342511	102,32



1/2

### 234 1/2" MN

Chiavi a bussola per viti con esagono incassato

- Acciaio speciale altamente legato al Cromo Molibdeno  
- Esecuzione fosfatata  
- Utilizzare la spina di tenuta 235 MC/4 (U02350103Q) per le misure da 8÷19  
- Utilizzare l'anello di sicurezza 235 MD/4 (U02350123Q) per le misure da 8÷19

n°xb mm	L mm	Cod.	€
8x30	75	U02340713	10,90
10x30	75	U02340714	10,90
12x30	75	U02340715	11,50
14x30	75	U02340716	11,50
17x30	75	U02340717	11,80
19x30	75	U02340718	12,10

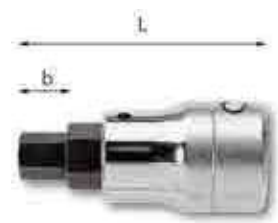

3/4

### 234 3/4" N

UNI ISO 2936 DIN 7422

Chiavi a bussola per viti con esagono incassato

- Acciaio speciale altamente legato al Cromo Vanadio  
- Esecuzione cromata

n°xb mm	L mm	Cod.	€
14x45	75	U02343003	25,00
17x45	75	U02343010	24,40
19x45	75	U02343018	24,30
22x45	75	U02343025	25,80



1/4

**235 1/4" EN** UNI-ISO 2725-1 DIN 3124

**Chiavi a bussola con bocca esagonale**

- Acciaio speciale altamente legato al Cromo Molibdeno  
- Esecuzione cromata

Ø mm	b mm	L mm	Cod.		€
4	6,9	22	U02350103	5	2,92
4,5	7,5	22	U02350104	5	2,92
5	8,2	22	U02350105	5	2,92
5,5	8,8	22	U02350106	5	2,92
6	9,4	22	U02350107	5	2,92
7	10,9	22	U02350108	5	2,92
8	11,9	22	U02350109	5	2,92
9	13,1	22	U02350110	5	2,92
10	14,6	22	U02350111	5	2,92
11	15,7	22	U02350112	5	2,92
12	16,9	22	U02350113	5	2,92
13	17,6	22	U02350114	5	2,92
14	18,6	22	U02350115	5	2,92

1/4

**235 1/4" EPN**

**Chiavi a bussola con bocca esagonale**

Ø "	b mm	L mm	Cod.		€
1/8	5,9	22	U02350151	2	3,27
5/32	6,9	22	U02350152	2	3,27
3/16	8	22	U02350153	2	3,27
7/32	9	22	U02350154	2	3,27
1/4	10,1	22	U02350155	2	3,27
9/32	10,9	22	U02350156	2	3,27
5/16	11,9	22	U02350157	2	3,27
11/32	13,1	22	U02350158	2	3,27
3/8	14,6	22	U02350159	2	3,27
7/16	15,7	22	U02350161	2	3,27
1/2	17,6	22	U02350162	2	3,27
9/16	18,6	22	U02350164	2	3,27

1/4

**235 1/4" EL** UNI-ISO 2725-1 DIN 3124

**Chiavi a bussola lunghe con bocca esagonale**

- Acciaio speciale altamente legato al Cromo Molibdeno  
- Esecuzione cromata

Ø mm	b mm	L mm	Cod.		€
4	6,5	50	U02350532	2	7,19
4,5	7	50	U02350533	2	7,19
5	7,5	50	U02350534	2	7,19
5,5	8,5	50	U02350535	2	7,19
6	9,5	50	U02350536	2	7,19
7	10,5	50	U02350537	2	7,19
8	12	50	U02350538	2	7,19
9	13	50	U02350539	2	7,19
10	14	50	U02350540	2	7,29
11	16	50	U02350541	2	7,29
12	17	50	U02350542	2	7,51
13	17,5	50	U02350543	2	7,51
14	20	50	U02350544	2	8,03



3/8

**235 3/8"** UNI-ISO 2725-1 DIN 3124

**Chiavi a bussola con bocca poligonale**

- Acciaio speciale altamente legato al Cromo Molibdeno  
- Esecuzione cromata

Ø mm	b mm	L mm	Cod.		€
6	9,2	27	U02350001	5	5,02
7	10,5	27	U02350002	5	5,02
8	11,8	27	U02350003	5	5,02
9	13	27	U02350004	5	5,02
10	14,4	27	U02350005	5	5,02
11	15,6	27	U02350006	5	5,02
12	16,5	27	U02350007	5	5,02
13	18,4	30	U02350008	5	5,02
14	19,4	30	U02350009	5	5,02
15	20,7	30	U02350010	5	5,63
16	21,9	30	U02350011	5	5,86
17	23,3	30	U02350012	5	5,86
18	24,6	33	U02350013	5	5,86
19	25,9	33	U02350014	5	5,86
20	28,4	33	U02350118	5	5,97
21	29,6	33	U02350119	5	6,09
22	27,1	33	U02350015	5	6,61

3/8

**235 3/8" P**

**Chiavi a bussola con bocca poligonale**

Ø "	b mm	L mm	Cod.		€
1/4	10,5	27	U02350016	2	5,85
5/16	11,8	27	U02350017	2	5,85
3/8	14,4	27	U02350019	2	5,85
7/16	15,6	27	U02350020	2	5,85
1/2	18	30	U02350021	2	5,85
9/16	19,4	30	U02350022	2	5,85
5/8	21,9	30	U02350024	2	6,51
11/16	23,9	33	U02350025	2	6,51
3/4	25,9	33	U02350026	2	6,63
13/16	27,9	33	U02350027	2	7,14
7/8	29,6	33	U02350028	2	7,52



3/8

**235 3/8" E** UNI-ISO 2725-1 DIN 3124

**Chiavi a bussola con bocca esagonale**

- Acciaio speciale altamente legato al Cromo Molibdeno  
- Esecuzione cromata

Ø mm	b mm	L mm	Cod.		€
6	9,2	27	U02350130	5	5,02
7	10,5	27	U02350131	5	5,02
8	11,8	27	U02350132	5	5,02
9	13	27	U02350133	5	5,02
10	14,4	27	U02350134	5	5,02
11	15,6	27	U02350135	5	5,02
12	16,5	27	U02350136	5	5,02
13	18,4	30	U02350137	5	5,02
14	19,4	30	U02350138	5	5,02
15	20,7	30	U02350139	5	5,63
16	21,9	30	U02350140	5	5,86
17	23,3	30	U02350141	5	5,86
18	24,6	33	U02350142	5	5,86
19	25,9	33	U02350143	5	5,86
20	27,1	33	U02350144	5	6,09
21	28,4	33	U02350145	5	6,25
22	29,6	33	U02350146	5	6,61

3/8

**235 3/8" S17**

**Serie di 17 chiavi a bussola poligonali**

- Fornita con supporti in plastica 559 3/8" e guide in lamiera 559 B/250

pz mis.	art.
17 6-7-8-9-10-11-12-13-14-15-16-17-18-	235 3/8
19-20-21-22	

à gr	Cod.		€
900	U02350086	1	108,79

3/8

**235 3/8" E/S17**

**Serie di 17 chiavi a bussola esagonali**

- Fornita con supporti in plastica 559 3/8" e guide in lamiera 559 B/250

pz mis.	art.
17 6-7-8-9-10-11-12-13-14-15-16-17-18-	235 3/8 E
19-20-21-22	

à gr	Cod.		€
900	U02350194	1	109,07

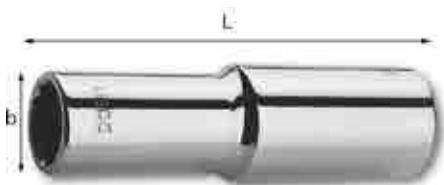

**3/8**

**235 3/8" LN UNI-ISO 2725-1 DIN 3124**

**Chiavi a bussola lunghe con bocca poligonale**

- Acciaio speciale altamente legato al Cromo Molibdeno
- Esecuzione cromata

Ø mm	b mm	L mm	Cod.		€
8	11,8	65	U02351206	2	9,94
9	13	65	U02351207	2	9,94
10	14,2	65	U02351208	2	9,94
11	15,5	65	U02351209	2	9,94
12	16,7	65	U02351210	2	9,94
13	18,2	65	U02351211	2	9,96
14	19,5	65	U02351212	2	9,96
15	21	65	U02351213	2	9,96
16	22	65	U02351214	2	11,10
17	23,2	65	U02351215	2	11,10
18	24,5	65	U02351216	2	11,50
19	26	65	U02351217	2	11,50
20	27	65	U02351218	2	11,80
21	28	65	U02351219	2	12,00
22	29,5	65	U02351220	2	12,30



**3/8**

**235 3/8" ELN UNI-ISO 2725-1 DIN 3124**

**Chiavi a bussola lunghe con bocca esagonale**

- Acciaio speciale altamente legato al Cromo Molibdeno
- Esecuzione cromata

Ø mm	b mm	L mm	Cod.		€
8	11,8	65	U02351306	2	9,94
9	13	65	U02351307	2	9,94
10	14,2	65	U02351308	2	9,94
11	15,5	65	U02351309	2	9,94
12	16,7	65	U02351310	2	9,94
13	18,2	65	U02351311	2	9,96
14	19,5	65	U02351312	2	9,96
15	21	65	U02351313	2	9,96
16	22	65	U02351314	2	10,80
17	23,2	65	U02351315	2	10,80
18	24,5	65	U02351316	2	11,50
19	26	65	U02351317	2	11,90
20	27	65	U02351318	2	12,00
21	28	65	U02351319	2	12,00
22	29,5	65	U02351320	2	12,30



**1/2**

**235 1/2" N UNI-ISO 2725-1 DIN 3124**

**Chiavi a bussola con bocca poligonale**

- Acciaio speciale altamente legato al Cromo Molibdeno
- Esecuzione cromata

Ø mm	b mm	L mm	Cod.		€
8	13,1	36	U02352003	5	4,78
9	13,8	36	U02352004	5	4,78
10	15,3	36	U02352005	5	4,78
11	16,5	36	U02352006	5	4,78
12	17,8	36	U02352007	5	4,78
13	18,9	36	U02352008	5	5,25
14	20,2	36	U02352009	5	5,25
15	21,4	36	U02352010	5	5,56
16	22,6	36	U02352011	5	5,64
17	24,1	36	U02352012	5	5,79
18	25,4	36	U02352013	5	5,79
19	26,6	36	U02352014	5	5,79
20	27,4	36	U02352015	5	6,75
21	29,1	38	U02352016	5	6,75
22	30,4	38	U02352017	5	6,75
23	31,6	38	U02352018	5	7,44
24	32,7	38	U02352019	5	7,44
25	34,1	38	U02352020	5	7,62
26	35,4	38	U02352021	5	7,96
27	36,6	44	U02352022	5	7,96
28	37,9	44	U02352023	5	7,96
29	38,7	44	U02352024	5	8,44
30	40,4	44	U02352025	5	8,44
32	42,5	44	U02352027	5	8,65

**1/2**

**235 1/2" N/SE15**

**Serie di 15 chiavi a bussola poligonali**

- Acciaio speciale altamente legato al Cromo Molibdeno
- Esecuzione cromata

pz mis.	art.
15 8-9-10-11-12-13-14-15-16-17-18-19-20-21-22	235 1/2 N

kg	Cod.		€
1	U02359215	1	83,22

**1/2**

**235 1/2" N/SE23**

**Serie di 23 chiavi a bussola poligonali**

- Acciaio speciale altamente legato al Cromo Molibdeno
- Esecuzione cromata

pz mis.	art.
23 8-9-10-11-12-13-14-15-16-17-18-19-20-21-22-23-24-25-26-27-28-30-32	235 1/2 N

kg	Cod.		€
2,2	U02359217	1	146,69

**1/2**

**235 1/2" PN**

**Chiavi a bussola con bocca poligonale**

- Acciaio speciale altamente legato al Cromo Molibdeno
- Esecuzione cromata

Ø "	b mm	L mm	Cod.		€
3/8	14,7	36	U02352053	2	5,69
7/16	16,5	36	U02352054	2	5,69
1/2	18,9	36	U02352055	2	5,69
9/16	20,2	36	U02352057	2	5,94
5/8	22,6	36	U02352059	2	6,17
11/16	24,6	36	U02352061	2	6,95
3/4	27	36	U02352062	2	6,95
13/16	28,6	38	U02352064	2	7,78
7/8	30,4	38	U02352065	2	7,78
15/16	32,7	38	U02352067	2	8,48
1	34,7	38	U02352068	2	9,04
1 1/16	36,6	44	U02352069	2	9,04
1 1/8	38,7	44	U02352070	2	9,04
1 3/16	40,4	44	U02352071	2	9,75
1 1/4	42,5	44	U02352072	2	9,84



**1/2**

**235 1/2" EN UNI-ISO 2725-1 DIN 3124**

**Chiavi a bussola con bocca esagonale**

- Acciaio speciale altamente legato al Cromo Molibdeno
- Esecuzione cromata

Ø mm	b mm	L mm	Cod.		€
8	13,1	36	U02352103	5	4,91
9	13,8	36	U02352104	5	4,91
10	15,3	36	U02352105	5	4,91
11	16,5	36	U02352106	5	4,91
12	17,8	36	U02352107	5	4,91
13	18,9	36	U02352108	5	5,25
14	20,2	36	U02352109	5	5,25
15	21,4	36	U02352110	5	5,56
16	22,6	36	U02352111	5	5,64
17	24,1	36	U02352112	5	5,79
18	25,4	36	U02352113	5	5,79
19	26,6	36	U02352114	5	5,79
20	27,4	36	U02352115	5	6,75
21	29,1	38	U02352116	5	6,75
22	30,4	38	U02352117	5	6,75
23	31,6	38	U02352118	5	7,62
24	32,7	38	U02352119	5	7,62
25	34,1	38	U02352120	5	7,62
26	35,4	38	U02352121	5	7,96
27	36,6	44	U02352122	5	7,96
28	37,9	44	U02352123	5	7,96
29	38,7	44	U02352124	5	8,44
30	40,4	44	U02352125	5	8,44
32	42,5	44	U02352127	5	8,78

**1/2**

**235 1/2" EN/SE15**

**Serie di 15 chiavi a bussola esagonali**

- Acciaio speciale altamente legato al Cromo Molibdeno
- Esecuzione cromata

pz mis.	art.
15 8-9-10-11-12-13-14-15-16-17-18-19-20-21-22	235 1/2 EN

kg	Cod.		€
1	U02359205	1	83,87

**1/2****235 1/2" EN/SE23****Serie di 23 chiavi a bussola esagonali**

- Acciaio speciale altamente legato al Cromo Molibdeno
- Esecuzione cromata

pz	descrizione	art./mis.
23	8-9-10-11-12-13-14-15-16-17-18-19-20-21-22-23-24-27-30-32	235 1/2 EN

kg	Cod.	€
2,2	U02359207	147,83

**1/2****235 1/2" N/S15****Serie di 15 chiavi a bussola poligonali**

- Fornita con supporti in plastica 559 1/2" e guide in lamiera 559 B/250

pz	mis.	art.
15	10-11-12-13-14-15-16-17-19-20-22-24-27-30-32	235 1/2 N

kg	Cod.	€
1,7	U02359225	108,62

**1/2****235 1/2" EN/S15****Serie di 15 chiavi a bussola esagonali**

- Fornita con supporti in plastica 559 1/2" e guide in lamiera 559 B/250

pz	mis.	art.
15	10-11-12-13-14-15-16-17-19-20-22-24-27-30-32	235 1/2 EN

kg	Cod.	€
1,6	U02359220	109,32

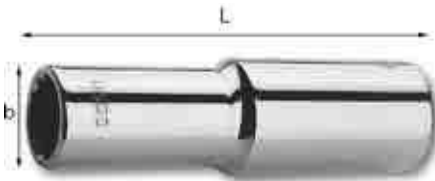
**1/2****235 1/2" LN UNI-ISO 2725-1 DIN 3124****Chiavi a bussola lunghe con bocca poligonale**

- Acciaio speciale altamente legato al Cromo Molibdeno
- Esecuzione cromata

Ø mm	b mm	L mm	Cod.	€
10	15	83	U02352205	12,10
11	16,3	83	U02352206	12,10
12	17,8	83	U02352207	12,80
13	18,8	83	U02352208	12,80
14	20	83	U02352209	12,80
15	21,3	83	U02352210	12,80
16	22,5	83	U02352211	13,70
17	23,8	83	U02352212	13,70
18	25	83	U02352213	13,70
19	26	83	U02352214	13,70
21	28,5	83	U02352216	15,50
22	30	83	U02352217	15,50
24	32,7	83	U02352219	16,30
27	36	83	U02352222	17,10
30	40	83	U02352225	20,10
32	42	83	U02352227	20,70

**1/2****235 1/2" LN/C10****Serie in cassetta di lamiera (10 pz)**

pz	mis.	art.
10	10-12-13-14-17-19-22-24-27-30	235 1/2 LN

LxPxH mm	kg	Cod.	€
325x140x52	3,1	U02359273	191,80

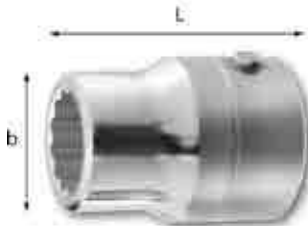
**3/4****235 3/4" N UNI-ISO 2725-1 DIN 3124****Chiavi a bussola con bocca poligonale**

- Acciaio speciale altamente legato al Cromo Vanadio
- Esecuzione cromata

Ø mm	b mm	L mm	Cod.	€
19	30,2	49	U02353004	11,80
21	31,9	49	U02353006	12,00
22	33,4	51	U02353007	12,10
23	36	53	U02353008	12,10
24	36	53	U02353009	12,10
26	39	53	U02353011	13,60
27	39,8	52,5	U02353012	13,60
28	41	53	U02353013	14,80
30	43	59	U02353015	14,80
32	46	59	U02353017	15,80
33	48	59	U02353018	16,20
34	48,5	59	U02353019	16,20
36	51	59	U02353021	16,50
38	54,3	67	U02353023	18,30
41	57,3	67	U02353025	20,20
46	63,5	75	U02353027	25,80
50	68,5	75	U02353029	30,40
55	74,8	75	U02353031	38,30

**3/4****235 3/4" PN****Chiavi a bussola con bocca poligonale**

Ø "	b mm	L mm	Cod.	€
7/8	33,7	51	U02353054	13,40
15/16	36	51	U02353056	13,40
1	38	52,5	U02353057	14,70
1 1/16	39,8	52,5	U02353058	14,70
1 1/8	41,7	52,5	U02353059	14,50
1 1/4	46	59	U02353061	16,70
1 5/16	48,2	59	U02353063	16,70
1 3/8	50,2	59	U02353065	17,10
1 7/16	51	59	U02353066	17,50
1 1/2	54,3	67	U02353067	19,30
1 5/8	57,3	67	U02353071	21,30
1 11/16	60,7	67	U02353073	25,20
1 3/4	62,2	67	U02353074	26,60
1 13/16	63,5	75	U02353076	28,10
1 7/8	66,2	75	U02353077	29,40
2	68,5	75	U02353080	33,40

**3/4****235 3/4" EN UNI-ISO 2725-1 DIN 3124****Chiavi a bussola con bocca esagonale**

- Acciaio speciale altamente legato al Cromo Vanadio
- Esecuzione cromata

Ø mm	b mm	L mm	Cod.	€
19	30,2	49	U02353104	11,80
21	31,9	49	U02353106	11,80
22	33,4	51	U02353107	11,80
23	36	53	U02353108	11,80
24	36	53	U02353109	11,80
26	39	52,5	U02353111	13,30
27	39,8	53	U02353112	13,30
28	41	53	U02353113	14,50
29	42	52,5	U02353114	14,60
30	43	59	U02353115	14,80
32	46	59	U02353117	15,80
33	48	59	U02353118	15,80
34	48,5	59	U02353119	15,80
35	49,9	59	U02353120	16,10
36	51	59	U02353121	16,50
38	54,3	67	U02353123	18,30
40	55,9	66,9	U02353124	19,20
41	57,3	67	U02353125	20,20
42	59,4	66,9	U02353126	20,60
43	59,4	66,9	U02353134	23,90
44	61,9	66,9	U02353135	23,90
46	63,5	75	U02353127	25,80
50	68,5	75	U02353129	30,40
54	73,9	75	U02353130	37,10
55	74,8	75	U02353131	38,30

**1****235 1" N UNI-ISO 2725-1 DIN 3124****Chiave a bussola con bocca poligonale (per Iveco)**

- Acciaio speciale altamente legato al Cromo Vanadio
- Esecuzione cromata
- Ideale per applicazione su mozzini ruote IVECO

Ø mm	b mm	L mm	Cod.	€
65	89	92	U02354014	55,50



1

### 235 1" EN

UNI-ISO 2725-1 DIN 3124

#### Chiavi a bussola con bocca esagonale

- Acciaio speciale altamente legato al Cromo Vanadio
- Esecuzione cromata

Ø mm	b mm	L mm	Cod.		€
41	57,5	74	U02354106	1	35,00
46	65	76	U02354108	1	35,20
50	70	80	U02354110	1	41,30
55	76	84	U02354112	1	44,30
60	83	87	U02354113	1	52,50
65	89	92	U02354114	1	55,50
70	95	96	U02354115	1	66,00
75	101	100	U02354116	1	72,00
80	108	106	U02354117	1	81,00

1

### 235 1" EPN

#### Chiavi a bussola con bocca esagonale

Ø"	b mm	L mm	Cod.		€
1 7/8	67	80	U02354163	1	44,40
2	70	80	U02354166	1	44,80
2 3/16	75,5	84	U02354169	1	48,70
2 1/4	79	84	U02354170	1	55,50
2 3/8	82,5	87	U02354172	1	56,50
2 1/2	86	92	U02354174	1	59,50
2 5/8	90,5	92	U02354177	1	67,50
2 3/4	94	96	U02354180	1	69,00
3	104	100	U02354182	1	75,00
3 1/8	108	106	U02354184	1	83,50



1/4

### 235 1/4" TX

#### Chiavi a bussola TORX®

- Acciaio speciale altamente legato al Cromo Molibdeno
- Esecuzione cromata

n°	b mm	L mm	Cod.		€
E4	5,5	25	U02350402	2	4,58
E5	7	25	U02350403	2	4,58
E6	8	25	U02350404	2	4,58
E7	9	25	U02350405	2	4,58
E8	9,8	25	U02350406	2	4,58
E10	12	25	U02350408	2	4,58

3/8

### 235 3/8" NTX

#### Chiavi a bussola TORX®

- Acciaio speciale altamente legato al Cromo Molibdeno
- Esecuzione cromata

n°	b mm	L mm	Cod.		€
E4	5,5	32	U02351402	2	6,36
E5	7	32	U02351403	2	6,36
E6	8	32	U02351404	2	6,36
E7	9	32	U02351405	2	6,36
E8	10,5	32	U02351406	2	6,36
E10	14	32	U02351408	2	6,36
E12	16	32	U02351409	2	6,36
E14	18	32	U02351410	2	6,36
E16	20	32	U02351412	2	6,36

1/2

### 235 1/2" NTX

#### Chiavi a bussola TORX®

- Acciaio speciale altamente legato al Cromo Molibdeno
- Esecuzione cromata

n°	b mm	L mm	Cod.		€
E10	14	38	U02352405	2	6,58
E12	16	38	U02352406	2	6,58
E14	18	38	U02352407	2	6,58
E16	20	38	U02352409	2	6,58
E18	22	38	U02352410	2	6,58
E20	24	38	U02352411	2	6,58
E24	28	38	U02352412	2	6,58



3/8

### 235 3/8" NTX/S9

#### Serie di 9 chiavi a bussola TORX®

- Fornita con supporti in plastica 559 3/8" e guida in lamiera 559 B/250

pz mis.	art.
9 E4-E5-E6-E7-E8-E10-E12-E14-E16	235 3/8 NTX

g	Cod.		€
300	U02359185	1	65,39



1/2

### 235 1/2" NTX/S7

#### Serie di 7 chiavi a bussola TORX®

- Fornita con supporti in plastica 559 1/2" e guida in lamiera 559 B/250

pz mis.	art.
7 E10-E12-E14-E16-E18-E20-E24	235 1/2 NTX

g	Cod.		€
700	U02359260	1	53,35



1/2

### 235 1/2" NTX/C7

#### Serie in cassetta di lamiera (7 pz)

pz mis.	art.
7 E10-E12-E14-E16-E18-E20-E24	235 1/2 NTX

LxPxH mm	g Kg	Cod.		€
240x90x40	1	U02359264	1	81,00



3/8

### 235 3/8" M

UNI-ISO 2725-2 DIN 3129

#### Chiavi a bussola con bocca esagonale

- Acciaio speciale altamente legato al Cromo Molibdeno
- Esecuzione fosfatata
- Utilizzare la spina di tenuta 235 MC/2 (U02350101Q) per le misure da 6÷14 e la 235 MC/3 (U02350102Q) per le misure da 15÷22
- Utilizzare l'anello di sicurezza 235 MD/2 (U02350131Q) per le misure da 6÷14 e la 235 MD/3 (U02350132Q) per le misure da 15÷22

Ø mm	b mm	L mm	Cod.		€
6	12,5	32	U02350101	1	8,15
7	12,5	32	U02350102	1	8,15
8	14	32	U02356103	1	8,15
9	15	32	U02356104	1	8,15
10	16,5	32	U02356105	1	8,15
11	17,5	32	U02356106	1	8,15
12	19	32	U02356107	1	8,15
13	20	32	U02356108	1	8,32
14	21,5	32	U02356109	1	8,32
15	22,5	32	U02356110	1	9,05
16	24	32	U02356111	1	9,05
17	25	32	U02356112	1	9,05
18	26,5	32	U02356113	1	9,34
19	27,5	32	U02356114	1	9,34
22	31,5	34	U02356115	1	10,60

**1/2****235 1/2" M UNI-ISO 2725-2 DIN 3129****Chiavi a bussola con bocca esagonale**

- Acciaio speciale altamente legato al Cromo Molibdeno
- Esecuzione fosfatata
- Utilizzare la spina di tenuta 235 MC/4 (U02350103Q) per le misure da 8÷14 e la 235 MC/5 (U02350104Q) per le misure da 15÷36
- Utilizzare l'anello di sicurezza 235 MD/4 (U02350123Q) per le misure da 8÷14 e la 235 MD/5 (U02350124Q) per le misure da 15÷36

Ø mm	b mm	L mm	Cod.		€
8	14	38	U02350224	1	9,32
9	15	38	U02350225	1	9,32
10	16	38	U02350201	1	9,32
11	17,5	38	U02350202	1	9,32
12	19	38	U02350203	1	9,32
13	20	38	U02350204	1	9,32
14	22	38	U02350205	1	9,32
15	23,7	38	U02350206	1	10,20
16	25	38	U02350207	1	10,20
17	26,3	38	U02350208	1	10,20
18	27,6	38	U02350209	1	10,20
19	28,8	38	U02350210	1	10,20
20	30	38	U02350211	1	10,20
21	30	38	U02350212	1	11,20
22	32	38	U02350213	1	11,20
23	32	38	U02350214	1	11,20
24	35	45	U02350215	1	11,80
25	36	45	U02350216	1	11,80
26	38	50	U02350217	1	11,80
27	38,8	50	U02350218	1	13,60
28	40	50	U02350219	1	13,60
29	40	50	U02350220	1	14,60
30	42	50	U02350221	1	14,60
32	44	50	U02350222	1	16,40
36	49	50	U02350223	1	20,20

**1/2****235 1/2" M/S7****Serie di 7 chiavi a bussola**

- Fornita con supporti in plastica 559 1/2" e guida in lamiera 559 B/250

pz mis.	art.
7 10-13-17-19-22-24-27	235 1/2 M

à Kg	Cod.		€
1	U02359254	1	82,93

**1/2****235 1/2" M/C21****Serie 21 bussole Impact in cassetta di ABS**

- Cassetta in ABS ad alta resistenza con sistema di chiusura rapida
- Il modulo interno è studiato per essere modulare con i cassetti dei carrelli

pz	descrizione	art./mis.
12	Chiavi a bussola con bocca esagonale / 10-11-12-13-14-15-16-17-18-19-22-24	235 1/2 M
5	Chiavi a bussola lunghe a parete sottile con bocca esagonale/15-17-19-21-22	235 1/2 MLS
2	Spina di tenuta	235 MC/4-5
2	Anello di sicurezza	235 MD/4-5

LxPxH mm	à Kg	Cod.		€
435x270x70	3	U02359281	1	216,97

**3/4****235 3/4" M UNI-ISO 2725-2 DIN 3129****Chiavi a bussola con bocca esagonale**

- Acciaio speciale altamente legato al Cromo Molibdeno
- Esecuzione fosfatata
- Utilizzare la spina di tenuta 235 MC/7 (U02350106Q) per le misure da 17÷46 e la 235 MC/8 (U02350107Q) per le misure da 50÷60
- Utilizzare l'anello di sicurezza 235 MD/7 (U02350126Q) per le misure da 17÷46 e la 235 MD/8 (U02350127Q) per le misure da 50÷60

Ø mm	b mm	L mm	Cod.		€
17	31	50	U02350301	1	21,40
18	32	50	U02350302	1	21,40
19	33	50	U02350303	1	21,40
20	34	50	U02350304	1	21,40
21	35	50	U02350305	1	21,40
22	37	50	U02350306	1	21,40
23	38	50	U02350307	1	21,90
24	39	50	U02350308	1	21,90
25	40	50	U02350309	1	21,90
26	41	50	U02350310	1	21,90
27	43	54	U02350311	1	22,40
28	44	54	U02350312	1	22,40
30	47	54	U02350313	1	22,40
32	49	56	U02350314	1	23,90
33	51	56	U02350324	1	23,90
34	52	56	U02350325	1	25,50
36	54	56	U02350315	1	25,50
38	57	58	U02350316	1	27,80
41	60	58	U02350317	1	31,70
46	67	63	U02350318	1	36,70
50	71	72	U02350319	1	42,00
55	77	74	U02350320	1	46,20
60	84	75	U02350321	1	53,00

**1****235 1" M UNI-ISO 2725-2 DIN 3129****Chiavi a bussola con bocca esagonale**

- Acciaio speciale altamente legato al Cromo Molibdeno
- Esecuzione fosfatata
- Utilizzare la spina di tenuta 235 MC/8 (U02350107Q) per le misure da 22÷70
- Utilizzare l'anello di sicurezza 235 MD/8 (U02350127Q) per le misure da 22÷70

Ø mm	b mm	L mm	Cod.		€
22	42,5	60	U02350972	1	33,90
24	42,5	60	U02350973	1	33,90
27	46,5	60	U02350974	1	33,90
30	50	62	U02350975	1	34,70
32	52,5	63	U02350976	1	34,70
33	54	63	U02350964	1	36,90
36	57,5	67	U02350977	1	36,10
41	64	70	U02350965	1	38,80
46	70	76	U02350966	1	41,90
50	75	82	U02350967	1	50,50
55	81,5	87	U02350968	1	55,50
60	87,5	91	U02350969	1	63,50
65	94	95	U02350970	1	74,50
70	100	100	U02350971	1	82,50

**1/2****235 1 1/2" M UNI-ISO 2725-2 DIN 3129****Chiavi a bussola con bocca esagonale**

- Acciaio speciale altamente legato al Cromo Molibdeno
- Esecuzione fosfatata
- Utilizzare la spina di tenuta 235 MC/9 (U02350108Q) per le misure da 46÷90 e la 235 MC/10 (U02350109Q) per le misure da 95÷120
- Utilizzare l'anello di sicurezza 235 MD/9 (U02350128Q) per le misure da 46÷90 e il 235 MD/10 (U02350129Q) per le misure da 95÷120

Ø mm	b mm	L mm	Cod.		€
46	76	84	U02350870	1	118,00
50	81	87	U02350871	1	125,00
55	88	90	U02350872	1	133,00
60	94	95	U02350873	1	153,00
65	100	100	U02350874	1	178,00
70	106,5	105	U02350875	1	216,00
75	113	113	U02350876	1	261,00
80	119	115	U02350877	1	291,00
85	125	118	U02350878	1	330,00
90	132	123	U02350879	1	377,00
95	138	123	U02350937	1	416,00
100	144	130	U02350945	1	502,00
105	150	130	U02350946	1	549,00
110	157	135	U02350947	1	620,00
115	163	140	U02350948	1	681,00
120	169	140	U02350949	1	743,00

**1/2****235 1/2" ML****Chiavi a bussola lunghe con bocca esagonale**

- Acciaio speciale altamente legato al Cromo Molibdeno
- Esecuzione fosfatata
- Utilizzare la spina di tenuta 235 MC/4 (U02350103Q) per le misure da 10÷14 e la 235 MC/5 (U02350104Q) per le misure da 16÷27
- Utilizzare l'anello di sicurezza 235 MD/4 (U02350123Q) per le misure da 10÷14 e la 235 MD/5 (U02350124Q) per le misure da 16÷27

Ø mm	b mm	L mm	Cod.		€
10	17,4	78	U02350240	1	15,20
13	21,2	78	U02350241	1	15,20
14	22,5	78	U02350242	1	15,20
16	25	78	U02350278	1	17,30
17	26,3	78	U02350243	1	17,30
18	27,6	78	U02350279	1	17,90
19	28,8	78	U02350244	1	17,90
21	30	78	U02350248	1	17,90
22	32	78	U02350245	1	17,90
24	35	78	U02350246	1	20,20
27	38,8	78	U02350247	1	24,60

**3/4****235 3/4" ML****Chiavi a bussola lunghe con bocca esagonale**

- Acciaio speciale altamente legato al Cromo Molibdeno
- Esecuzione fosfatata
- Utilizzare la spina di tenuta 235 MC/7 (U02350106Q) per le misure da 22÷41
- Utilizzare l'anello di sicurezza 235 MD/7 (U02350126Q) per le misure da 22÷41

Ø mm	b mm	L mm	Cod.		€
22	37	95	U02350340	1	34,70
24	39	95	U02350341	1	34,70
27	43	95	U02350342	1	34,70
30	47	95	U02350343	1	36,30
32	49	95	U02350344	1	37,50
33	51	95	U02350347	1	39,30
36	54	95	U02350345	1	43,40
41	60	95	U02350346	1	50,50

**1****235 1" ML****Chiavi a bussola lunghe con bocca esagonale**

- Acciaio speciale altamente legato al Cromo Molibdeno
- Esecuzione fosfatata
- Utilizzare la spina di tenuta 235 MC/8 (U02350107Q) per le misure da 24÷70
- Utilizzare l'anello di sicurezza 235 MD/8 (U02350127Q) per le misure da 24÷70

Ø mm	b mm	L mm	Cod.		€
24	42,5	100	U02350900	1	55,00
27	46,5	100	U02350901	1	55,00
30	50	100	U02350902	1	55,00
32	52,5	100	U02350903	1	55,00
33	54	100	U02350930	1	54,00
36	57,5	100	U02350904	1	58,00
38	57,5	100	U02350905	1	65,00
41	64	100	U02350906	1	68,50
46	70	100	U02350907	1	78,00
50	75	100	U02350908	1	93,00
55	81,5	100	U02350909	1	105,00
60	87,5	120	U02350910	1	124,00
65	94	125	U02350911	1	161,00
70	100	125	U02350912	1	174,00

**1 1/2****235 1 1/2" MLS****Chiavi a bussola lunghe a parete sottile con bocca esagonale**

- Acciaio speciale altamente legato al Cromo Molibdeno
- Esecuzione fosfatata
- Utilizzare la spina di tenuta 235 MC/5 (U02350104Q) per le misure da 15÷27
- Utilizzare l'anello di sicurezza 235 MD/5 (U02350124Q) per le misure da 15÷27

Ø mm	b mm	L mm	Cod.		€
15	21,7	78	U02350227	1	18,00
17	24	78	U02350230	1	18,40
19	26	78	U02350231	1	19,30
21	28	78	U02350235	1	19,30
22	29,5	78	U02350232	1	19,30
24	32	78	U02350233	1	21,20
27	36	78	U02350234	1	23,20

**1 1/2****235 1 1/2" MLS/S6****Serie di 6 chiavi a bussola lunghe**

- Fornite in vaschetta di plastica termoformata

pz	mis.	art.
6	17-19-21-22-24-27	235 1/2 MLS

kg	Cod.		€
1,7	U02350239	1	132,00

**3/4****235 3/4" MLS****Chiavi a bussola lunghe a parete sottile con bocca esagonale**

- Acciaio speciale altamente legato al Cromo Molibdeno
- Esecuzione fosfatata
- Utilizzare la spina di tenuta 235 MC/7 (U02350106Q) per le misure da 19÷36
- Utilizzare l'anello di sicurezza 235 MD/7 (U02350126Q) per le misure da 19÷36

Ø mm	b mm	L mm	Cod.		€
19	28,5	95	U02350338	1	35,60
22	33,5	95	U02350330	1	36,20
24	36,5	95	U02350331	1	36,20
27	40,5	95	U02350332	1	36,90
30	43,5	95	U02350333	1	37,90
32	46,5	95	U02350334	1	38,70
33	47,7	95	U02350335	1	42,60
36	52	95	U02350336	1	47,10

**1****235 1" MLS****Chiavi a bussola lunghe a parete sottile con bocca esagonale**

- Acciaio speciale altamente legato al Cromo Molibdeno
- Esecuzione fosfatata
- Utilizzare la spina di tenuta 235 MC/8 (U02350107Q) per le misure da 27÷36
- Utilizzare l'anello di sicurezza 235 MD/8 (U02350127Q) per le misure da 27÷36

Ø mm	b mm	L mm	Cod.		€
27	41,5	100	U02350861	1	56,00
30	46	100	U02350862	1	56,00
32	48	100	U02350863	1	56,00
33	50	100	U02350864	1	56,00
36	53	100	U02350865	1	60,50

**1 1/2****235 1 1/2" MTX****Chiavi a bussola TORX®**

- Acciaio speciale altamente legato al Cromo Molibdeno
- Esecuzione fosfatata
- Utilizzare la spina di tenuta 235 MC/4 (U02350103Q) per le misure da E10÷E18 e la 235 MC/5 (U02350104Q) per le misure da E20÷E24
- Utilizzare l'anello di sicurezza 235 MD/4 (U02350123Q) per le misure da E10÷E18 e la 235 MD/5 (U02350124Q) per le misure da E20÷E24

n°	b mm	L mm	Cod.		€
E10	13	38	U02350440	1	11,60
E12	15	38	U02350441	1	11,60
E14	17	38	U02350442	1	11,60
E16	18,5	38	U02350443	1	11,60
E18	20,5	38	U02350444	1	11,60
E20	22,5	38	U02350445	1	11,60
E24	26,5	45	U02350446	1	11,60

**1 1/2****235 1 1/2" MTX/S7****Serie di 7 chiavi a bussola TORX®**

- Fornita con supporti in plastica 559 1/2" e guida in lamiera 559 B/250

pz	mis.	art.
7	E10-E12-E14-E16-E18-E20-E24	235 1/2 MTX

kg	Cod.		€
1	U02359270	1	88,49



1/2

## 235 1/2" MTX/C7

Serie in cassetta di lamiera (7 pz)

pz mis.	art.
7 E10-E12-E14-E16-E18-E20-E24	235 1/2 MTX

LxPxH mm	kg	Cod.		€
240x90x40	1,2	U02359272	1	116,00



## 235 MC UNI-ISO 2725-2 DIN 3129

Spina di tenuta

n°	LxØ mm	Cod.		€
2	(15x2,5)	U02350101Q	5	0,40
3	(18x2,5)	U02350102Q	5	0,40
4	(20x3)	U02350103Q	5	0,47
5	(24x3)	U02350104Q	5	0,47
6	(28x3)	U02350105Q	5	0,54
7	(37x4)	U02350106Q	5	0,56
8	(43x5)	U02350107Q	5	0,75
9	(75x6)	U02350108Q	5	0,97
10	(84x6)	U02350109Q	5	0,95



## 235 MD UNI-ISO 2725-2 DIN 3129

Anello di sicurezza

n°	Ø mm	Cod.		€
2	15,5	U02350131Q	5	0,19
3	18,6	U02350132Q	5	0,49
4	20,2	U02350123Q	5	0,52
5	25	U02350124Q	5	0,61
6	28	U02350125Q	5	0,78
7	38	U02350126Q	5	0,95
8	46	U02350127Q	5	1,18
9	75	U02350128Q	5	2,19
10	85	U02350129Q	5	2,19



1/4

## 236 1/4" UNI-ISO 3316 DIN 3123

Prolunghe

- Acciaio speciale altamente legato al Cromo Vanadio
- Esecuzione cromata

L mm	Cod.		€
50	U02360801	5	6,40
100	U02360802	5	6,51
150	U02360803	5	7,14

3/8

## 236 3/8" UNI-ISO 3316 DIN 3123

Prolunghe

L mm	Cod.		€
75	U02360000	5	7,60
125	U02360001	5	8,23
250	U02360002	5	11,30

1/2

## 236 1/2" UNI-ISO 3316 DIN 3123

Prolunghe

L mm	Cod.		€
75	U02360300	5	8,57
125	U02360201	5	9,79
250	U02360202	5	12,90

3/4

## 236 3/4" UNI-ISO 3316 DIN 3123

Prolunghe

L mm	Cod.		€
100	U02360400	5	24,10
200	U02360401	5	24,60
400	U02360402	5	33,90

1

## 236 1" UNI-ISO 3316 DIN 3123

Prolunghe

L mm	Cod.		€
200	U02360601	1	38,80
415	U02360602	1	52,00



3/8

## 236 3/8" TS

Prolunghe angolari

- Modello con quadro maschio di attacco che permette inclinazioni fino a 8° rispetto all'asse della bussola
- Acciaio speciale altamente legato al Cromo Molibdeno
- Esecuzione cromata

L mm	Cod.		€
75	U02360009	1	9,94
125	U02360007	1	12,50
250	U02360011	1	18,50

1/2

## 236 1/2" TS

Prolunghe angolari

L mm	Cod.		€
75	U02360015	1	11,50
125	U02360017	1	15,20
250	U02360018	1	22,50



1/4

## 236 1/4" SN

Prolunga flessibile

- Torsione massima ammissibile 2,8 Nm
- Acciaio speciale altamente legato al Cromo Vanadio
- Stelo flessibile che consente di operare su bulloni di difficile accesso
- Esecuzione quadro e corpo lama nichelata

L mm	Cod.		€
150	U02360806	1	21,80



3/8

## 236 3/8" M

Prolunghe

- Acciaio speciale altamente legato al Cromo Molibdeno
- Esecuzione fosfatata
- Utilizzare la spina di tenuta 235 MC/2 (U02350101Q)
- Utilizzare l'anello di sicurezza 235 MD/2 (U02350131Q)

L mm	Cod.		€
75	U02360101	1	13,90
125	U02360103	1	16,10

1/2

## 236 1/2" M

Prolunghe

- Acciaio speciale altamente legato al Cromo Molibdeno
- Esecuzione fosfatata
- Utilizzare la spina di tenuta 235 MC/4 (U02350103Q)
- Utilizzare l'anello di sicurezza 235 MD/4 (U02350123Q)

L mm	Cod.		€
75	U02360102	1	16,60
125	U02360306	1	18,20

3/4

## 236 3/4" M

Prolunghe

- Acciaio speciale altamente legato al Cromo Molibdeno
- Esecuzione fosfatata
- Utilizzare la spina di tenuta 235 MC/7 (U02350106Q)
- Utilizzare l'anello di sicurezza 235 MD/7 (U02350126Q)

L mm	Cod.		€
100	U02360701	1	26,80
250	U02360406	1	35,90



**1****236 1" M****Prolunghe**

- Acciaio speciale altamente legato al Cromo Molibdeno
- Esecuzione fosfatata
- Utilizzare la spina di tenuta 235 MC/8 (U02350107Q)
- Utilizzare l'anello di sicurezza 235 MD/8 (U02350127Q)

L mm	Cod.		€
175	U02360603	1	51,50
250	U02360604	1	60,50
330	U02360605	1	68,50

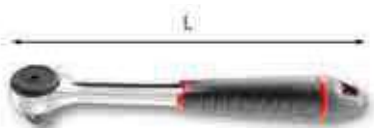
**1/4****237 A 1/4"**

UNI-ISO 3315 DIN 3122

**Cricchetto reversibile certificato IP51**

- Modello a 72 denti con angolo di ripresa di soli 5°
- Sistema di inversione a ghiera
- Meccanismo sigillato con certificazione IP51
- Resistenza superiore ai cricchetti standard, grazie al nuovo nottolino brevettato
- Corpo in acciaio forgiato con sezione a "doppia T": leggerezza e resistenza alla flessione
- Impugnatura bimatereale conica per garantire una presa perfetta e sicura
- Asola di aggancio sull'impugnatura per appendere il cricchetto ad un pannello portautensili
- Esecuzione cromata

L mm	Cod.		€
120	U02370102	1	30,00

**3/8****237 A 3/8"**

UNI-ISO 3315 DIN 3122

**Cricchetto reversibile certificato IP51**

L mm	Cod.		€
180	U02370104	1	35,00

**1/2****237 A 1/2"**

UNI-ISO 3315 DIN 3122

**Cricchetto reversibile certificato IP51**

L mm	Cod.		€
260	U02370106	1	40,00

**3/4****237 A 3/4"**

UNI-ISO 3315 DIN 3122

**Cricchetto reversibile**

- Modello a 72 denti con angolo di ripresa di soli 5° per operare in spazi ristretti
- Sistema di inversione a ghiera
- Impugnatura ergonomica in materiale plastico bicomponente
- Corpo in acciaio speciale altamente legato al Cromo Vanadio
- Esecuzione cromata

L mm	b mm	Cod.		€
515	60	U02370008	1	98,00

**237 AR 1/4" - 3/8"****Kit di ricambio (per cricchetti fino al 2016)**

- Per 237 A 1/4" - 3/8" 237 F 3/8"

g	Cod.		€
10	U02370122Q	1	6,81

**237 AR 1/2"****Kit di ricambio (per cricchetti fino al 2016)**

- Per 237 A 1/2" 237 F 1/2"

g	Cod.		€
20	U02370124Q	1	6,65

**237 AR 3/4"****Kit di ricambio**

- Per 237 A 3/4"

kg	Cod.		€
1	U02370125Q	1	7,08

**1/4****237 1/4" AK**

UNI-ISO 3315 DIN 3122

**Cricchetto con impugnatura rotante**

- Modello a 60 denti con angolo di ripresa di soli 6° per operare in spazi ristretti
- Sistema di inversione a ghiera sull'atesta del cricchetto
- Pulsante di rilascio della bussola
- Impugnatura bimatereale
- Sistema di utilizzo con impugnatura rotante per una massima accessibilità



L mm	b mm	Cod.		€
120	22,4	U02370003	1	43,50

**1/2****237 1/2" AK**NF ISO 3315 ISO 3315  
DIN 3122 ASME B107.10**Cricchetto reversibile con impugnatura rotante**

- Meccanismo a 60 denti con angolo di ripresa di soli 6°
- Sistema di inversione a ghiera sulla testa del cricchetto
- Pulsante di rilascio della bussola
- Impugnatura bimatereale
- Sistema di utilizzo con impugnatura rotante per una massima accessibilità



L mm	b mm	Cod.		€
260	41	U02370009	1	71,00

**1/4****237 B 1/4"**

UNI-ISO 3315 DIN 3122

**Cricchetto reversibile con meccanismo sigillato**

- Modello a 72 denti con angolo di ripresa di soli 5°
- Meccanismo sigillato grazie alla testa in acciaio forgiata in un corpo unico
- Inversione a leva utilizzabile con una sola mano
- Utilizzabile con due mani durante la manovra, tenendo premuto il cricchetto contro la vite
- Corpo in acciaio forgiato con sezione a "doppia T": leggerezza e resistenza alla flessione
- Impugnatura bimatereale conica per garantire una presa perfetta e sicura
- Asola di aggancio sull'impugnatura per appendere il cricchetto ad un pannello portautensili
- Esecuzione cromata



L mm	b mm	Cod.		€
120	22	U02370112	1	35,70

**3/8****237 B 3/8"**

UNI-ISO 3315 DIN 3122

**Cricchetto reversibile con meccanismo sigillato**

L mm	b mm	Cod.		€
210	29	U02370114	1	42,20

**1/2****237 B 1/2"**

UNI-ISO 3315 DIN 3122

**Cricchetto reversibile con meccanismo sigillato**

L mm	b mm	Cod.		€
260	38	U02370116	1	49,80

**3/4****237 B 3/4"**

UNI-ISO 3315

**Cricchetto reversibile con meccanismo sigillato 120 denti**

- Modello a 120 denti con angolo di ripresa di soli 3°
- Meccanismo sigillato grazie alla testa in acciaio forgiata in un corpo unico
- Inversione a leva utilizzabile con una sola mano
- Utilizzabile con due mani durante la manovra, tenendo premuto il cricchetto contro la vite
- Corpo in acciaio forgiato con sezione a "doppia T": leggerezza e resistenza alla flessione
- Impugnatura bimateriale conica per garantire una presa perfetta e sicura
- Asola di aggancio sull'impugnatura per appendere il cricchetto ad un pannello portautensili
- Esecuzione cromata

L mm	b mm	Cod.		€
510	60	U02370119	1	118,00

**1/4**

You Tube

**237 1/4" BP**NF ISO 3315 ISO 3315  
DIN 3122 ASME B107.10**Cricchetto con sistema di trattenimento bussola**

- Meccanismo a 72 denti con angolo di ripresa di soli 5°
- Sistema di inversione a leva sulla testa del cricchetto
- Pulsante di rilascio della bussola
- Impugnatura conica bimateriale per garantire una presa confortevole e sicura
- Meccanismo sigillato
- Corpo in acciaio forgiato con sezione a "doppia T": leggerezza e resistenza alla flessione
- Asola di aggancio sull'impugnatura per appendere il cricchetto ad un pannello portautensili
- Esecuzione cromata



L mm	b mm	Cod.		€
120	22	U02370122	1	38,60

**1/2****237 1/2" BP**NF ISO 3315 ISO 3315  
DIN 3122 ASME B107.10**Cricchetto con sistema di trattenimento bussola**

L mm	b mm	Cod.		€
260	38	U02370126	1	53,50

**1/4****237 D 1/4"**

UNI-ISO 3315 DIN 3122

**Cricchetto semplice con quadro di manovra scorrevole**

- Modello a 60 denti con angolo di ripresa di soli 6° per operare in spazi ristretti
- Impugnatura ergonomica in materiale plastico bicomponente
- Corpo in acciaio speciale altamente legato al Cromo Vanadio
- Esecuzione cromata

L mm	b mm	Cod.		€
130	24	U02370052	1	33,30

**3/8****237 D 3/8"**

UNI-ISO 3315 DIN 3122

**Cricchetto semplice con quadro di manovra scorrevole**

L mm	b mm	Cod.		€
181	32	U02370054	1	42,80

**1/2****237 D 1/2"**

UNI-ISO 3315 DIN 3122

**Cricchetto semplice con quadro di manovra scorrevole**

L mm	b mm	Cod.		€
260	41	U02370056	1	48,90

**3/4****237 D 3/4"**

UNI-ISO 3315 DIN 3122

**Cricchetto semplice con quadro di manovra scorrevole**

L mm	b mm	Cod.		€
515	60	U02370058	1	95,00

**3/8****237 E 3/8" ○**

UNI-ISO 3315 DIN 3122

**Cricchetto semplice con attacco quadro femmina**

- Modello a 60 denti con angolo di ripresa di soli 6° per operare in spazi ristretti
- Impugnatura ergonomica in materiale plastico bicomponente
- Corpo in acciaio speciale altamente legato al Cromo Vanadio
- Esecuzione cromata

L mm	b mm	Cod.		€
200	32	U02370044	1	34,20

**1/2****237 E 1/2"****Cricchetto semplice con attacco quadro femmina**

L mm	b mm	Cod.		€
260	41	U02370046	1	41,50

**3/4****237 E 3/4"**

UNI-ISO 3315 DIN 3122

**Cricchetto semplice con attacco quadro femmina**

L mm	b mm	Cod.		€
515	60	U02370048	1	85,00

**1/4****237 DRA 1/4"****Kit di ricambio**

- Per 237 1/4" D

kg	Cod.		€
1	U02370042Q	1	5,69

**3/8****237 DRA 3/8"****Kit di ricambio**

- Per 237 D 3/8" 237 E 3/8"

kg	Cod.		€
1	U02370043Q	1	6,66

**1/2****237 DRA 1/2"****Kit di ricambio**

- Per 237 D 1/2" 237 E 1/2"

kg	Cod.		€
1	U02370044Q	1	6,66

**3/4****237 DRA 3/4"****Kit di ricambio**

- Per 237 D 3/4" 237 E 3/4"

kg	Cod.		€
1	U02370045Q	1	8,23



3/8

### 237 DRB 3/8"

#### Ricambio quadro d'attacco

- Per 237 D 3/8" 237 E 3/8"

à gr	Cod.	€
19	U02370053Q	1 6,96

1/2

### 237 DRB 1/2"

#### Ricambio quadro d'attacco

- Per 237 D 1/2" 237 E 1/2"

à gr	Cod.	€
44	U02370054Q	1 6,43



3/4

### 237 DRB 3/4"

#### Ricambio quadro d'attacco

- Per 237 D 3/4" e 237 E 3/4"

à gr	Cod.	€
137	U02370055Q	1 10,40



1/2

### 237 FB 1/2"

UNI-ISO 3315

#### Cricchetto telescopico con testa snodata

- Allungabile fino al 70% in più di un cricchetto standard
- Sistema di regolazione della lunghezza sull'impugnatura
- Testa snodata a 180°
- Modello a 72 denti con angolo di ripresa di 5°
- Sistema di inversione con leva integrata
- Meccanismo sigillato
- Pulsante di rilascio della bussola
- Impugnatura bimatériale conica
- Asola di aggancio sull'impugnatura
- Esecuzione cromata

L max mm	L min mm	b mm	à Kg	Cod.	€
437	304	38	0,83	U02370070	1 85,00



3/4

### 237 3/4" SI

UNI-ISO 3315 DIN 3122

#### Cricchetto reversibile

- Modello a 30 denti da utilizzare in abbinamento all'asta di manovra 237 3/4" PR
- Corpo in acciaio speciale altamente legato al Cromo Vanadio
- Esecuzione cromata e fosfatata

L mm	b mm	d mm	H mm	Cod.	€
530	70	165	55	U02370403	1 132,00

1

### 237 1" SI

UNI-ISO 3315 DIN 3122

#### Cricchetto reversibile

- Da utilizzare in abbinamento all'asta di manovra 237 1" PR
- Stesse caratteristiche del 237 3/4" SI

L mm	b mm	d mm	H mm	Cod.	€
650	72	205	65	U02370603	1 151,00



3/4

### 237 3/4" PR

#### Asta di manovra

- Da utilizzare in abbinamento al cricchetto 237 3/4" SI
- Impugnatura in materiale plastico
- Corpo in acciaio al Cromo Vanadio
- Esecuzione cromata

ø mm	L mm	Cod.	€
20	450	U02370404	1 29,20

1

### 237 1" PR

#### Asta di manovra

- Da utilizzare in abbinamento al cricchetto 237 1" SI con le stesse caratteristiche principali del 237 3/4" PR

ø mm	L mm	Cod.	€
25	540	U02370604	1 40,80

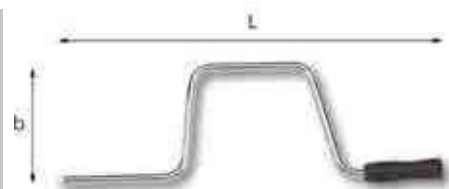

1/2

### 239 1/2" N

UNI-ISO 3315 DIN 3122

#### Manovella con impugnatura girevole

- Impugnatura in materiale plastico
- Corpo in acciaio speciale altamente legato al Cromo Vanadio
- Esecuzione cromata

L mm	b mm	Cod.	€
405	120	U02390004	2 21,70



1/4

### 240 1/4"

UNI-ISO 3315 DIN 3122

#### Leva a T con attacco quadro scorrevole

- Acciaio speciale altamente legato al Cromo Vanadio
- Esecuzione cromata

L mm	a mm	Cod.	€
115	22,5	U02400301	5 5,59

3/8

### 240 3/8" N

UNI-ISO 3315 DIN 3122

#### Leva a T con attacco quadro scorrevole

L mm	a mm	Cod.	€
200	35	U02400003	5 11,20

1/2

### 240 1/2" N

UNI-ISO 3315 DIN 3122

#### Leva a T con attacco quadro scorrevole

L mm	a mm	Cod.	€
280	45	U02400004	5 14,60

3/4

### 240 3/4" N

UNI-ISO 3315 DIN 3122

#### Leva a T con attacco quadro scorrevole

L mm	a mm	Cod.	€
425	62	U02400005	2 31,90

1

### 240 1" N

UNI-ISO 3315 DIN 3122

#### Leva a T con attacco quadro scorrevole

L mm	a mm	Cod.	€
500	80	U02400006	1 64,50



1/4

**241 1/4"** UNI-ISO 3316 DIN 3123

**Snodo cardanico**

- Molla di frizione per il preposizionamento della bussola con l'inclinazione desiderata
- Acciaio speciale altamente legato al Cromo Vanadio
- Esecuzione cromata

L mm	a mm	Cod.	Icona	€
40	14	U02410301	2	12,30

3/8

**241 3/8"** UNI-ISO 3316 DIN 3123

**Snodo cardanico**

L mm	a mm	Cod.	Icona	€
55	18	U02410001	2	16,40

1/2

**241 1/2"** UNI-ISO 3316 DIN 3123

**Snodo cardanico**

L mm	a mm	Cod.	Icona	€
68	24	U02410201	2	20,70

3/4

**241 3/4"** UNI-ISO 3316 DIN 3123

**Snodo cardanico**

L mm	a mm	Cod.	Icona	€
105	39,5	U02410401	2	79,00



3/8

**241 3/8" MN**

**Snodo cardanico**

- Acciaio speciale altamente legato al Cromo Molibdeno
- Esecuzione fosfatata
- Utilizzare la spina di tenuta 235 MC/4 (U02350103Q)
- Utilizzare l'anello di sicurezza 235 MD/4 (U02350123Q)

L mm	a mm	Cod.	Icona	€
51	24	U02410403	1	31,50

1/2

**241 1/2" MN**

**Snodo cardanico**

- Acciaio speciale altamente legato al Cromo Molibdeno
- Esecuzione fosfatata
- Utilizzare la spina di tenuta 235 MC/6 (Q02350105)
- Utilizzare l'anello di sicurezza 235 MD/6 (Q02350125)

L mm	a mm	Cod.	Icona	€
60	32	U02410404	1	38,40

3/4

**241 3/4" MN**

**Snodo cardanico**

- Acciaio speciale altamente legato al Cromo Molibdeno
- Esecuzione fosfatata
- Utilizzare la spina di tenuta 235 MC/7 (U02350106Q)
- Utilizzare l'anello di sicurezza 235 MD/7 (U02350126Q)

L mm	a mm	Cod.	Icona	€
90	44	U02410405	1	68,00

1

**241 1" MN**

**Snodo cardanico**

- Acciaio speciale altamente legato al Cromo Molibdeno
- Esecuzione fosfatata
- Utilizzare la spina di tenuta 235 MC/8 (U02350107Q)
- Utilizzare l'anello di sicurezza 235 MD/8 (U02350127Q)

L mm	a mm	Cod.	Icona	€
110	54	U02410406	1	114,00



1/4

**243 1/4"** UNI-ISO 3315 DIN 3122

**Portabussole con impugnatura**

- Impugnatura ergonomica trimateriale
- Corpo in acciaio al Cromo Vanadio
- Esecuzione cromata

L mm	a mm	Cod.	Icona	€
130	15	U02430002	1	6,47
170	50	U02430001	1	5,73



1/4

**243 1/4" SN**

**Portabussole flessibile con impugnatura**

- Torsione massima ammissibile 2,8 Nm
- Impugnatura ergonomica trimateriale
- Acciaio al Cromo Vanadio
- Stelo flessibile che consente di operare su bulloni di difficile accesso
- Esecuzione quadro e corpo lama nichelata

L mm	a mm	Cod.	Icona	€
270	150	U02430111	1	20,10



3/4

**244 3/4"** UNI-ISO 3315 DIN 3122

**Leva ad angolo**

- Acciaio speciale altamente legato al Cromo Vanadio
- Esecuzione cromata

L mm	a mm	Cod.	Icona	€
265	70	U02440401	2	27,40



1/2

**245 1/2" N** UNI-ISO 3315 DIN 3122

**Leve con attacco quadro snodato**

- Impugnatura ergonomica in materiale plastico bicomponente
- Acciaio speciale altamente legato al Cromo Vanadio
- Esecuzione cromata

L mm	Cod.	Icona	€
380	U02450106	1	47,80
460	U02450107	1	49,80



1/2

**245 A 1/2"** UNI-ISO 3315

**Leva telescopica con testa snodata**

- Allungabile fino a 7 differenti posizioni
- Sistema di regolazione della lunghezza sull'impugnatura
- Testa snodata a 180°
- Impugnatura bimateriale conica
- Asola di aggancio sull'impugnatura
- Esecuzione cromata

L max mm	L min mm	a gr	Cod.	Icona	€
413	280	0,67	U02450003	1	69,50



3/8

**246 3/8"** UNI-ISO 3316 DIN 3123

**Raccordo riduttore**

- Torsione massima ammissibile 62 Nm
- Acciaio speciale altamente legato al Cromo Molibdeno
- Esecuzione cromata

Icona	Icona	L mm	a mm	Cod.	Icona	€
3/8	1/4	25	18	U02460001	5	7,12

1/2

**246 1/2"** UNI-ISO 3316 DIN 3123

**Raccordo riduttore**

- Torsione massima ammissibile 202 Nm

Icona	Icona	L mm	a mm	Cod.	Icona	€
1/2	3/8	37	22	U02460201	5	7,86



**3/4**

**246 3/4"**

UNI-ISO 3316 DIN 3123

**Raccordo riduttore**

- Torsione massima ammissibile 512 Nm
- Modello con quadro maschio intercambiabile
- Acciaio speciale altamente legato al Cromo Vanadio
- Esecuzione cromata

"	"	L mm	a mm	Cod.	€
3/4	1/2	58	37	U02460301	5 19,30

**1**

**246 1"**

UNI-ISO 3316 DIN 3123

**Raccordo riduttore**

- Torsione massima ammissibile 1412 Nm

"	"	L mm	a mm	Cod.	€
1	3/4	74	42	U02460404	1 30,50



**3/4**

**246 R3**

**Ricambio quadro d'attacco**

- Per 246 3/4"

"	L mm	Cod.	€
1/2	30	U02460030Q	1 7,03



**1**

**246 R4**

**Ricambio quadro d'attacco**

- Per 246 1"

"	Cod.	€
3/4	U02460040Q	1 11,80



**3/8**

**246 3/8" M**

**Raccordo riduttore**

- Torsione massima ammissibile 62 Nm
- Acciaio speciale altamente legato al Cromo Molibdeno
- Esecuzione fosfatata
- Utilizzare la spina di tenuta 235 MC/3 (U02350102Q)
- Utilizzare l'anello di sicurezza 235 MD/3 (U02350132Q)

"	"	L mm	a mm	Cod.	€
3/8	1/4	32	22	U02460002	1 12,30

**1/2**

**246 1/2" M**

**Raccordo riduttore**

- Torsione massima ammissibile 202 Nm
- Acciaio speciale altamente legato al Cromo Molibdeno
- Esecuzione fosfatata
- Utilizzare la spina di tenuta 235 MC/4 (U02350103Q)
- Utilizzare l'anello di sicurezza 235 MD/4 (U02350123Q)

"	"	L mm	a mm	Cod.	€
1/2	3/8	38	25	U02460202	1 15,40

**3/4**

**246 3/4" M**

**Raccordo riduttore**

- Torsione massima ammissibile 512 Nm
- Acciaio speciale altamente legato al Cromo Molibdeno
- Esecuzione fosfatata
- Utilizzare la spina di tenuta 235 MC/7 (U02350106Q)
- Utilizzare l'anello di sicurezza 235 MD/7 (U02350126Q)

"	"	L mm	a mm	Cod.	€
3/4	1/2	56	44	U02460402	1 22,80

**1**

**246 1" M**

**Raccordo riduttore**

- Torsione massima ammissibile: 1412 Nm
- Acciaio speciale altamente legato al Cromo Molibdeno
- Esecuzione fosfatata
- Utilizzare la spina di tenuta 235 MC/8 (U02350107Q)
- Utilizzare l'anello di sicurezza 235 MD/8 (U02350127Q)

"	"	L mm	a mm	Cod.	€
1	3/4	75	54	U02460602	1 34,10

**1 1/2**

**246 1 1/2" M**

**Raccordo riduttore**

- Torsione massima ammissibile: 2515 Nm
- Acciaio speciale altamente legato al Cromo Molibdeno
- Esecuzione fosfatata
- Utilizzare la spina di tenuta 235 MC/9 (U02350108Q)
- Utilizzare l'anello di sicurezza 235 MD/9 (U02350128Q)

"	"	L mm	a mm	Cod.	€
1 1/2	1	100	86	U02460702	1 108,00



**1/4**

**247 1/4"**

UNI-ISO 3316 DIN 3123

**Raccordo aumentatore**

- Acciaio speciale altamente legato al Cromo Vanadio
- Esecuzione cromata

"	"	L mm	a mm	Cod.	€
1/4	3/8	25	12	U02470004	5 5,43

**3/8**

**247 3/8"**

UNI-ISO 3316 DIN 3123

**Raccordo aumentatore**

"	"	L mm	a mm	Cod.	€
3/8	1/2	35	18	U02470003	5 6,69

**1/2**

**247 1/2"**

UNI-ISO 3316 DIN 3123

**Raccordo aumentatore**

"	"	L mm	a mm	Cod.	€
1/2	3/4	47	25	U02470001	5 10,90

**3/4**

**247 3/4"**

UNI-ISO 3316 DIN 3123

**Raccordo aumentatore**

"	"	L mm	a mm	Cod.	€
3/4	1	67	36	U02470002	2 24,70



**3/8**

**247 3/8" M**

**Raccordo aumentatore**

- Acciaio speciale altamente legato al Cromo Molibdeno
- Esecuzione fosfatata
- Utilizzare la spina di tenuta 235 MC/3 (U02350102Q)
- Utilizzare l'anello di sicurezza 235 MD/3 (U02350132Q)

"	"	L mm	a mm	Cod.	€
3/8	1/2	36	22	U02470007	1 13,10

**1/2**

**247 1/2" M**

**Raccordo aumentatore**

- Acciaio speciale altamente legato al Cromo Molibdeno
- Esecuzione fosfatata
- Utilizzare la spina di tenuta 235 MC/5 (U02350104Q)
- Utilizzare l'anello di sicurezza 235 MD/5 (U02350124Q)

"	"	L mm	a mm	Cod.	€
1/2	3/4	48	30	U02470008	1 16,70

## 247 3/4" M

3/4

### Raccordo aumentatore

- Acciaio speciale altamente legato al Cromo Molibdeno
- Esecuzione fosfatata
- Utilizzare la spina di tenuta 235 MC/7 (U02350106Q)
- Utilizzare l'anello di sicurezza 235 MD/7 (U02350126Q)

□	■	L mm	a mm	Cod.	€
3/4	1	63	44	U02470010	26,90

## 247 1" M

1

### Raccordo aumentatore

- Acciaio speciale altamente legato al Cromo Molibdeno
- Esecuzione fosfatata
- Utilizzare la spina di tenuta 235 MC/8 (U02350107Q)
- Utilizzare l'anello di sicurezza 235 MD/8 (U02350127Q)

□	■	L mm	a mm	Cod.	€
1	1 1/2	90	54	U02470011	54,00

NEW



## 248

UNI 6733 DIN 3114

### Chiavi a forchetta semplici

- Testa inclinata di 15°
- Acciaio al Cromo Vanadio
- Esecuzione nichelata cromata

Ø mm	b mm	L mm	Cod.	€
4	3,5	90	U02480104	4,99
5	3,5	90	U02480105	4,99
6	3,7	100	U02480106	4,99
7	3,7	100	U02480107	4,99
8	4	105	U02480108	4,99
9	4	105	U02480109	4,99
10	4,5	120	U02480110	6,13
11	4,5	120	U02480111	5,08
12	4,5	120	U02480112	6,20
13	5,2	145	U02480113	6,86
14	5,2	145	U02480114	6,20
15	5,2	145	U02480115	7,50
16	5,5	160	U02480116	8,00
17	5,5	160	U02480117	8,24
18	5,5	160	U02480118	8,50
19	6	175	U02480119	9,61
20	6	175	U02480120	10,00
21	6	175	U02480121	10,00
22	6,5	196	U02480122	11,00
23	6,5	196	U02480123	11,00
24	6,5	196	U02480124	11,59
25	7	216	U02480125	12,00
26	7	216	U02480126	12,00
27	7	216	U02480127	13,00
28	7,5	240	U02480128	14,00
30	7,5	240	U02480130	15,86
32	8	270	U02480132	20,58
34	8	270	U02480134	21,00
35	8,5	300	U02480135	21,00
36	8,5	300	U02480136	21,00
38	8,5	300	U02480138	21,12
40	9,5	340	U02480140	24,96
41	9,5	340	U02480141	24,96
42	9,5	340	U02480142	27,12
45	10,5	376	U02480145	30,36
46	10,5	376	U02480146	30,36
47	10,5	376	U02480147	35,52
48	12	420	U02480148	43,32
50	12	420	U02480150	51,96
52	13	450	U02480152	54,12
55	13	450	U02480155	59,64
60	14	495	U02480160	70,20
65	14	495	U02480165	84,60
70	16	570	U02480170	102,00
75	16	570	U02480175	124,80



NEW

## 248 SE7

### Serie 7 chiavi a forchetta semplici

- 248/10-13-17-19-24-30-32 mm

kg	Cod.	€
4	U02480200	79,00



## 248 B

DIN 894

### Chiavi a forchetta semplici

- Chiavi forgiate in acciaio al carbonio
- Ideali per coppie di serraggio molto elevate
- Foro di aggancio all'estremità dell'impugnatura
- Finitura: Brunita

Ø mm	b mm	L mm	Cod.	€
5	3,5	90	U02480005	4,21
7	3,5	90	U02480007	4,21
8	3,8	105	U02480008	4,21
9	3,8	105	U02480009	4,21
10	4,2	120	U02480010	4,28
13	5,5	145	U02480013	4,79
14	5,5	145	U02480014	4,92
15	5,5	145	U02480015	5,38
16	7,8	160	U02480016	5,38
18	7,8	160	U02480018	5,90
19	8,4	175	U02480019	6,72
20	8,4	175	U02480020	6,88
21	8,4	175	U02480021	6,88
22	9,5	195	U02480022	8,39
24	9,5	195	U02480024	8,39
25	11,5	215	U02480025	9,16
26	11,5	215	U02480026	9,37
27	11,5	215	U02480027	9,37
28	12	248	U02480028	12,40
30	12	240	U02480030	12,40
32	13	270	U02480032	14,90
34	13	270	U02480034	14,90
35	14,5	296	U02480035	15,70
36	14,5	296	U02480036	16,00
38	14,5	296	U02480038	17,80
40	17,5	335	U02480040	21,10
41	17,5	335	U02480041	21,10
42	17,5	335	U02480042	22,90
45	18	370	U02480045	25,60
46	18	370	U02480046	25,60
47	18	370	U02480047	30,00
48	19,5	410	U02480048	36,60
50	19,5	410	U02480050	43,90
52	19,5	410	U02480052	45,70
55	19,5	410	U02480055	50,50
60	21,5	488	U02480060	59,50
65	21,5	488	U02480065	71,50
70	24	595	U02480070	86,00
75	24	595	U02480075	105,00

## 249

UNI 6735 DIN 133

### Chiavi a forchetta semplici a percussione

- Da utilizzare con mazze o martelli pneumatici
- Serraggi o disserraggi nel settore dell'industria pesante

Ø mm	a mm	L mm	Cod.	€
24	40	180	U02490024	21,10
27	56	180	U02490027	22,00
30	62	190	U02490030	24,30
32	70	200	U02490031	26,20
36	76	215	U02490032	33,60
41	86	235	U02490033	40,90
46	98	255	U02490034	54,50
50	105	275	U02490035	63,50
55	116	300	U02490036	73,00
60	128	320	U02490037	82,50
65	138	342	U02490038	106,00
70	154	375	U02490039	136,00
75	154	375	U02490040	146,00
80	174	408	U02490041	184,00
85	174	408	U02490042	197,00
90	194	445	U02490043	243,00
95	194	445	U02490044	258,00
100	215	485	U02490045	409,00
105	215	485	U02490046	457,00
110	235	510	U02490047	509,00
115	235	510	U02490048	586,00
120	255	545	U02490049	593,00
125	255	545	U02490050	675,00
130	275	575	U02490051	872,00



## 250 N

UNI 6737 ISO 3318

### Chiavi a forchetta doppie piccole

- Forchette di uguale misura inclinate di 15° e 75°

Ø mm	L mm	Cod.	€
3,2	70	U02500103	6,24
4	70	U02500104	6,24
4,5	75	U02500105	6,24
5	75	U02500106	6,24
5,5	75	U02500107	6,33
6	80	U02500108	7,24
7	80	U02500110	7,47
8	90	U02500111	7,98
9	90	U02500112	7,98
10	100	U02500113	8,35
11	100	U02500114	8,56
12	120	U02500115	9,41
13	120	U02500116	9,41
14	120	U02500117	9,79



## 250 N/SE12

### Serie di 12 chiavi

- 250 N 3,2-4-4,5-5-5,5-6-7-8-10-12-13-14 mm
- Fornita in busta di plastica

kg	Cod.	€
300	U02500386	93,50



**252 N** UNI 6736 ISO 10102 DIN 3110

**Chiavi a forchetta doppie**

- Forchette inclinate di 15°
- Acciaio al Cromo Vanadio
- Esecuzione cromata

Ø mm	a mm	b mm	c mm	L mm	Cod.		€
3,2x5,5	13,5	11	3,5	110	U02520511	5	4,62
4x5	13,5	11	3,5	114	U02520512	5	4,72
5,5x7	17,5	15	3,7	121	U02520513	5	4,71
6x7	17,5	15	3,7	121	U02520514	5	3,86
7x8	22	19	4,2	138	U02520516	5	4,94
8x9	22	19	4,2	138	U02520517	5	3,86
8x10	22	19	4,2	143	U02520518	5	4,16
10x11	25	23	4,9	153	U02520520	5	4,12
10x13	29	23	5,3	163	U02520522	5	5,70
12x13	29,8	25,5	5,5	168	U02520524	5	4,76
12x14	29,8	25,5	5,5	177	U02520525	5	5,71
13x17	37	31	6,3	192	U02520528	5	7,13
14x15	33,5	31	5,7	182	U02520529	5	5,72
16x17	42	37	6,3	210	U02520531	5	6,68
16x18	42	39	7,3	215	U02520532	5	6,93
17x19	42	39	7,3	220	U02520533	5	8,61
18x19	42	39	7,3	220	U02520535	5	7,72
19x22	48,5	43	7,5	242	U02520536	5	9,79
20x22	48,5	43	7,5	242	U02520538	5	8,87
21x23	52	47	8,3	242	U02520539	1	9,15
22x24	52	47	8,3	242	U02520540	5	10,40
24x26	58	53	8,8	270	U02520541	1	10,80
24x27	58	53	8,8	270	U02520542	1	12,00
25x28	64	59,5	9,5	282	U02520543	1	11,20
26x28	64	59,5	9,5	285	U02520556	1	11,20
27x29	64	59,5	9,5	301	U02520544	1	14,10
27x30	64	59,5	9,5	301	U02520545	1	16,90
30x32	70	64	9,8	318	U02520547	1	15,60
34x36	75	71	11,7	342	U02520550	1	28,30
35x38	87	78	12,3	381	U02520551	1	31,40
36x41	87	78	12,3	381	U02520552	1	33,10
38x42	87	78	12,3	385	U02520557	1	36,00
41x46	100	93	13	413	U02520553	1	50,50
46x50	106	101	13,8	442	U02520554	1	68,50
50x55	106	101	13,8	442	U02520555	1	72,00



**252 N/B8**

**Serie di 8 chiavi**

- 252 N/6x7-8x9-10x11-12x13-14x15-16x17-18x19-20x22 mm
- Fornita in busta di plastica

kg	Cod.		€
900	U02520865	1	54,00



**252 N/B12**

**Serie di 12 chiavi**

- 252 N/6x7-8x9-10x11-12x13-14x15-16x17-18x19-20x22-21x23-24x27-25x28-30x32 mm
- Fornita in busta di plastica

kg	Cod.		€
2,4	U02520866	1	103,00



**252 N/B13**

**Serie di 13 chiavi**

- 252 N/6x7-8x9-10x11-12x13-14x15-16x17-18x19-20x22-21x23-24x26-25x28-27x29-30x32 mm
- Fornita in busta di plastica

kg	Cod.		€
3	U02520867	1	116,00



**252 N/SR8**

**Serie di 8 chiavi**

- 252 N/6x7-8x9-10x11-12x13-14x15-16x17-18x19-20x22 mm
- Fornita con supporto in plastica

kg	Cod.		€
0,9	U02520862	1	48,70



**252 N/SR13**

**Serie di 13 chiavi**

- 252 N/6x7-8x9-10x11-12x13-14x15-16x17-18x19-20x22-21x23-24x26-25x28-27x29-30x32 mm
- Fornita con supporto di plastica

kg	Cod.		€
2,8	U02520864	1	111,00



**252 ASV8**

**Supporto vuoto**

gr	Cod.		€
60	U02520001Q	1	3,12



**252 ASV13**

**Supporto vuoto**

gr	Cod.		€
105	U02520002Q	1	4,75



**252 N/R13**

**Serie di 13 chiavi**

- 252 N/6x7-8x9-10x11-12x13-14x15-16x17-18x19-20x22-21x23-24x26-25x28-27x29-30x32 mm
- Fornita con supporto in lamiera

gr	Cod.		€
2,9	U02520868	1	113,00



## 252 RV13

### Supporto per chiavi a forchetta doppia

- Lamiera d'acciaio verniciata
- Fornito senza viti

L mm	h gr	Cod.	€
325	260	U02520502	7,60



## 252 N/S13

### Serie di 13 chiavi

- 252 N/6x7-8x9-10x11-12x13-14x15-16x17-18x19-20x22-21x23-24x26-25x28-27x29-30x32 mm
- Fornita con supporto in lamiera

h Kg	Cod.	€
3,6	U02520869	120,44



## 252 SV13

### Supporto vuoto

- Utilizzabile con serie chiavi 252 N, 283, 285
- Lamiera d'acciaio verniciata

h gr	Cod.	€
400	U02520012Q	14,00



## 252 NP

### Chiavi a forchetta doppia

- Forchette inclinata di 15°

Ø	L mm	Cod.	€
1/4x5/16	121	U02520652	5,32
5/16x3/8	139	U02520653	5,42
3/8x7/16	153	U02520655	5,71
7/16x1/2	168	U02520656	6,24
1/2x9/16	182	U02520657	6,65
9/16x5/8	182	U02520658	7,35
5/8x11/16	210	U02520660	8,51
11/16x3/4	220	U02520661	9,84
3/4x7/8	242	U02520663	11,20
15/16x1	270	U02520665	14,40
1 1/16x1 1/8	301	U02520668	17,20
1 3/16x1 3/16	318	U02520671	20,40
1 1/4x1 3/8	342	U02520672	29,90
1 3/8x1 1/2	381	U02520673	33,90

## 252 NP/SE7

### Serie di 7 chiavi

- 252 NP/1/4x5/16-3/8x7/16-1/2x9/16-5/8x11/16-3/4x7/8-15/16x1-1 1/16x1 1/8"

h Kg	Cod.	€
1,5	U02520872	68,99



## 253

### Chiavi poligonali semplici curvate pesanti

- Per elevate coppie di serraggio
- Da utilizzare con le aste di manovra 253 P

Ø mm	c mm	L mm	Cod.	€
24	38	180	U02530001	36,10
27	41	190	U02530002	36,80
30	48	200	U02530003	39,90
32	49	235	U02530004	42,50
36	55	245	U02530005	46,60
41	62	265	U02530006	59,50
46	69	280	U02530007	65,00
50	76	290	U02530008	78,00
55	81	300	U02530009	85,00
60	90	345	U02530010	108,00
65	98	355	U02530011	120,00
70	105	365	U02530012	137,00
75	110	375	U02530013	153,00
80	125	385	U02530014	176,00
85	125	385	U02530015	181,00
90	140	410	U02530016	334,00
95	140	410	U02530017	361,00
100	143	412	U02530018	383,00

## 253 P

### Aste di manovra

- Da utilizzare con le chiavi 253

n°	Ø mm	L mm	D1 Ø	D2 Ø	Cod.	€
1	24÷30	460	29	23	U02530101	26,90
2	32÷41	580	29	23	U02530102	35,60
3	46÷55	760	29	23	U02530103	52,00
4	60÷100	860	29	23	U02530104	65,50



## 254

UNI 6738 DIN 7444

### Chiavi poligonali semplici a percussione

- Da utilizzare con mazze o martelli pneumatici
- Serraggi o disserraggi nel settore dell'industria pesante

Ø mm	a mm	L mm	Cod.	€
24	43	165	U02540024	22,00
27	46	180	U02540027	25,70
30	52	190	U02540030	31,90
32	52	190	U02540032	32,70
36	58	205	U02540033	40,10
41	66	230	U02540034	51,50
46	74	240	U02540035	57,50
50	80	255	U02540036	66,50
55	86	270	U02540037	75,00
60	93	280	U02540038	83,00
65	102	300	U02540039	107,00
70	110	330	U02540040	119,00
75	110	330	U02540041	128,00
80	126	360	U02540042	188,00
85	126	360	U02540043	228,00
90	142	390	U02540044	276,00
95	142	390	U02540045	308,00
100	155	420	U02540046	352,00
105	155	420	U02540047	430,00
110	170	450	U02540048	484,00
115	170	450	U02540049	529,00
120	182	480	U02540050	838,00
125	182	480	U02540051	1.069,00
130	202	520	U02540052	1.163,00
135	202	520	U02540053	1.217,00
140	210	520	U02540054	1.416,00
145	228	580	U02540055	1.851,00





## 254 P

UNI 6738 DIN 7444

### Chiavi poligonali semplici a percussione in pollici

- Da utilizzare con mazze o martelli pneumatici
- Serraggi o disserraggi nel settore dell'industria pesante

Ø"	a mm	L mm	Cod.	€
1 1/16	44	180	U02540101	35,70
1 1/8	44	180	U02540102	35,70
1 3/16	53	190	U02540103	41,30
1 1/4	53	190	U02540104	42,60
1 5/16	53	190	U02540105	42,60
1 3/8	60	205	U02540106	54,00
1 7/16	60	205	U02540107	54,00
1 1/2	60	205	U02540108	54,00
1 9/16	67	230	U02540109	70,50
1 5/8	67	230	U02540110	70,50
1 11/16	67	230	U02540111	70,50
1 3/4	75	240	U02540112	75,50
1 13/16	75	240	U02540113	75,50
1 7/8	75	240	U02540114	75,50
1 15/16	81	254	U02540115	87,00
2	81	254	U02540116	87,00
2 1/16	81	254	U02540117	87,00
2 1/8	88	268	U02540118	96,50
2 3/16	88	268	U02540119	96,50
2 1/4	88	268	U02540120	96,50
2 5/16	95	280	U02540121	104,00
2 3/8	95	280	U02540122	104,00
2 7/16	95	280	U02540123	104,00
2 1/2	95	280	U02540124	136,00
2 9/16	102	300	U02540125	136,00
2 5/8	102	300	U02540126	136,00
2 11/16	102	300	U02540127	153,00
2 3/4	112	320	U02540128	153,00
2 13/16	112	320	U02540129	153,00
2 7/8	112	320	U02540130	164,00
2 15/16	112	320	U02540131	164,00
3	112	320	U02540132	164,00
3 1/8	128	359	U02540133	244,00
3 1/4	128	359	U02540134	244,00
3 3/8	128	364	U02540135	287,00
3 1/2	143	388	U02540136	347,00
3 5/8	143	388	U02540137	348,00
3 3/4	143	388	U02540138	389,00
3 7/8	156	421	U02540139	444,00
4	156	421	U02540140	451,00
4 1/8	156	421	U02540141	521,00
4 1/4	171	450	U02540142	589,00
4 1/2	171	450	U02540143	642,00
4 5/8	171	450	U02540144	649,00
5	183	475	U02540145	1.310,00



## 255 N UNI 6739 ISO 10103 DIN 837

### Chiavi poligonali doppie diritte

- Chiavi poligonali doppie diritte

Ø mm	L mm	Cod.	€
6x7	120	U02550201	7,14
8x9	136	U02550202	7,82
10x11	153	U02550203	8,29
12x13	163	U02550204	8,67
14x15	180	U02550205	9,05
16x17	210	U02550206	10,10
17x19	226	U02550207	11,50
18x19	226	U02550208	11,90
21x23	255	U02550210	13,10
22x24	255	U02550211	14,60
26x28	315	U02550214	17,60
27x29	315	U02550215	18,80
30x32	334	U02550216	20,30

## 255 N/SE8

### Serie di 8 chiavi

- 255 N/6x7-8x9-10x11-12x13-14x15-16x17-18x19-22x24 mm

g	Cod.	€
500	U02550260	77,57

## 255 N/SE12

### Serie di 12 chiavi

- 255 N/6x7-8x9-10x11-12x13-14x15-16x17-18x19-21x23-22x24-26x28-27x29-30x32 mm

Kg	Cod.	€
1,5	U02550261	147,37



## 255 TX

### Chiavi TORX® doppie diritte

- Teste con profilo brevettato ad alta resistenza
- Impronta Torx ruotata di 15° rispetto all'asse della chiave una ripresa di 30° rovesciando la chiave

n°	L mm	Cod.	€
E6xE8	115	U02550303	12,70
E10xE12	150	U02550304	13,40
E14xE18	190	U02550305	15,30
E20xE24	240	U02550306	19,30

## 255 TX/S4

### Serie di 4 chiavi

- 255 TX E6xE8-E10xE12-E14xE18-E20xE24

g	Cod.	€
300	U02550300	60,70



## 256 AN

### Chiavi speciali per raccordi

- Teste diritte a profilo esagonale
- Sistema di appoggio sul dado durante la manovra

Ø mm	L mm	Cod.	€
8x10	125	U02560061	14,40
10x11	127	U02560062	14,40
11x13	143	U02560063	16,00
12x14	145	U02560064	16,70
17x19	164	U02560065	20,40



## 256 AN/S5

### Serie di 5 chiavi

- 256 AN 8x10-10x11-11x13-12x14-17x19 mm
- Fornita in busta di nylon

g	Cod.	€
400	U02560151	92,50



## 256 N

DIN 3118

### Chiavi per raccordi

- Teste piegate di 15° ed inclinate lateralmente di 15°
- Profilo esagonale fino alla misura 12x14 mm e poligonale per le misure superiori

Ø mm	L mm	Cod.	€
8x10	140	U02560041	12,90
10x11	153	U02560042	13,50
11x13	174	U02560043	14,20
12x14	174	U02560044	14,80
17x19	203	U02560045	17,60
19x22	228	U02560046	19,30
22x24	243	U02560047	23,10
24x27	257	U02560048	27,70
30x32	296	U02560049	37,10
36x41	316	U02560050	58,00

## 256 N/SE7

### Serie di 7 chiavi

- 256 N 8x10-10x11-11x13-12x14-17x19-19x22-24x27 mm

Kg	Cod.	€
1	U02560150	120,00



## 257 3/8"

### Chiavi a zampa di gallo

- Per operare su controdadi, tappi filettati, bulbi, sensori ed altri organi meccanici difficilmente accessibili
- Acciaio speciale altamente legato al Cromo Vanadio
- Esecuzione cromata

Ø mm	L mm	a mm	Cod.	Art.	€
8	34	25	U02570001	1	7,29
9	34	25	U02570002	1	7,29
10	34	25	U02570003	1	7,29
11	34	25	U02570004	1	7,29
12	37	30	U02570005	1	9,84
13	37	30	U02570006	1	9,84
14	37	30	U02570007	1	9,84
15	43	38	U02570008	1	12,30
16	43	38	U02570009	1	12,30
17	43	38	U02570010	1	12,30
19	45	41	U02570012	1	15,30
20	45	41	U02570013	1	15,30
21	45	41	U02570014	1	15,30
22	50	46	U02570015	1	16,90
24	53	50	U02570017	1	18,60

## 257 3/8" SE15

### Serie di 15 chiavi a zampa di gallo

- 257 3/8" 8÷24 mm

g	Cod.	Art.	€
700	U02570081	1	176,98



## 258 N

ISO 3318

### Chiavi poligonali doppie speciali

- Per dadi poco accessibili: motorini d'avviamento, collettori ed altri organi ausiliari

Ø mm	L mm	L mm	Cod.	Art.	€
10x12	54,1	143	U02580300	5	10,40
11x13	66,6	165	U02580301	5	10,90
14x17	79,2	190	U02580302	5	12,40
15x17	81,3	220	U02580303	5	13,10
16x18	81,3	220	U02580304	5	14,50
19x22	94,3	253	U02580305	5	15,10

## 258 N/SE5

### Serie di 5 chiavi

- 258 N 10x12-11x13-15x17-16x18-19x22 mm

g	Cod.	Art.	€
900	U02580350	1	64,00



## 260

### Chiavi a cricchetto per raccordi

- Per effettuare serraggi rapidi senza togliere la chiave dal dado
- Profilo esagonale fino 12 mm

Ø mm	L mm	Cod.	Art.	€
8	138	U02600008	1	31,10
10	138	U02600010	1	31,10
11	138	U02600011	1	31,80
12	138	U02600012	1	31,80
13	138	U02600013	1	32,10
14	184	U02600014	1	38,90
16	184	U02600016	1	38,90
17	184	U02600017	1	38,90
19	184	U02600019	1	38,90
22	236	U02600022	1	48,70
24	236	U02600024	1	48,70

## 260 SE11

### Serie di 11 chiavi

- 260/8-10-11-12-13-14-16-17-19-22-24 mm

g	Cod.	Art.	€
1,5	U02600185	1	410,90



## 1/2

### 263 ST12

### Assortimento per tappi olio TRUCK (12 pz)

- Permette di montare/smontare i tappi olio ed intervenire sulla scatola del cambio, sul differenziale e sul serbatoio carburante
- Applicabile sui marchi: MERCEDES, MAN, IVECO, SCANIA, RENAULT, VOLVO Leva snodata telescopica con quadro 1/2"
- Fornito in cassetta di ABS

pz	descrizione	art./mis.
5	Chiavi a bussola per viti con esagono incassato/10-12-14-17-19	234 1/2 N
3	Chiavi a bussola con bocca esagonale/17-22-32	235 1/2 EN
1	Leva telescopica con testa snodata	245 A 1/2/280
1	Raccordo riduttore	246 1/2
1	Raccordo aumentatore	247 1/2
1	Bussole con quadro maschio per tappi olio	263 Q/8

LxPxH mm	g	Cod.	Art.	€
360x160x65	2,5	U02631402	1	164,00



## 3/8

### 263/S16

### Kit per tappi olio (16 pz)

- Assortimento completo per la maggior parte dei veicoli
- Bussole magnetiche per il trattenimento dei tappi
- Leva snodata con quadro 3/8" per la massima accessibilità
- Sistema salva mani integrato nella leva snodata: evita che l'olio cada sulle mani durante l'operazione
- Assortimento fornito con un supporto in materiale plastico con clip di fissaggio al recuperatore d'olio

LxPxH mm	g	Cod.	Art.	€
310x280x50	1,3	U02631400	1	156,00



## 3/8

### 263 K

### Leva snodata per bussole tappi olio

- Quadro di manovra da 3/8"
- Leva snodata per la massima accessibilità
- Sistema salva mani integrato: evita che l'olio cada sulle mani durante l'operazione
- Impugnatura ergonomica bimateriale
- Corpo in acciaio con finitura cromata

L mm	Cod.	Art.	€
270	U02631147	1	40,50



## 3/8

### 263 F

### Bussola con quadro femmina per tappi olio

- Quadro di manovra: 3/8"

mm	L mm	Cod.	Art.	€
10	29,5	U02631102	1	15,90



## 3/8

### 263 Q

### Bussole con quadro maschio per tappi olio

- Quadro di manovra: 3/8"

mm	L mm	Cod.	Art.	€
8	29,5	U02631114	1	14,60
10,5	29,5	U02631116	1	17,60



3/8

### 263 XZN

#### Bussola con profilo XZN per tappi olio

- Quadro di manovra: 3/8"
- Scatola del cambio Audi

attacco profilo XZN	L mm	Cod.		€
M16	55	U02631145	1	20,10



NEW

### 263 RA

#### Recuperatore olio (80 litri)

- Modello a caduta
- Capacità del serbatoio 80 litri
- Indicatore laterale per la verifica del livello olio nel serbatoio
- Compatibile con liquido freni DOT e liquido antigelo
- Coppa superiore simmetrica in acciaio da 13,5 litri
- Diametro coppa 550 mm
- Griglia in materiale plastico all'interno della coppa
- Asta telescopica in acciaio diametro 38 mm fissata con ghiera in metallo
- Sistema di svuotamento del serbatoio con aria compressa (max 3,5 bar)
- Tubo di scarico flessibile lungo 1800 mm
- Altezza regolabile da 1140 a 1580 mm
- 4 ruote pivotanti

capacità l	Cod.		€
80	U02631600	1	507,00



### 264/1

#### Chiave per tappi olio

- CITROEN, RENAULT, PEUGEOT

mm	L mm	Cod.		€
8x10	230	U02640011	1	14,30



1/2

### 270 B

ISO 2725-2

#### Bussole per cerchi in lega con protezione in téflon

- Protezione in téflon che riduce il rischio di danneggiamento del cerchio in lega
- Versione 7 volte più resistente rispetto al modello standard
- Misura da 15 mm ideale per Smart
- Misura da 22 mm ideale per Honda, Mitsubishi e Toyota

a mm	L mm	g gr	Cod.		€
15	85	154	NSI.15L	1	31,17
17	85	177	NSI.17L	1	31,17
19	85	209	NSI.19L	1	31,17
21	85	251	NSI.21L	1	31,17
22	85	264	NSI.22L	1	31,17



NEW

1/2

### 270 B/C3

#### Serie di 3 bussole per cerchi in lega con protezione in téflon

- 270 B 17-19-21 mm
- Protezione in téflon che riduce il rischio di danneggiamento del cerchio in lega
- Bussole 7 volte più resistenti rispetto al modello standard
- Cassetta in ABS ad alta resistenza con sistema di chiusura rapida
- Il modulo interno è studiato per essere modulare con i cassetti dei carrelli

LxPxH mm	kg	Cod.		€
210x130x60	0,8	U02700105	1	93,51



1/2

### 270 BL

ISO 2725-2

#### Bussole lunghe per cerchi in lega con protezione in téflon

- Protezione in téflon che riduce il rischio di danneggiamento del cerchio in lega
- Versione 7 volte più resistente rispetto al modello standard

a mm	L mm	Cod.		€
17	150	NSI.17EL	1	44,96
19	150	NSI.19EL	1	44,96
21	150	NSI.21EL	1	44,96



NEW

### 270 BM

#### Chiave a bussola per dadi ruota Mercedes

- Indispensabili per allentare e serrare il nuovo profilo delle viti Mercedes
- Protezione in téflon che riduce il rischio di danneggiamento del cerchio in lega
- Adatta per i modelli:
  - Classe C e GLK (W204)
  - Classe E (W211, W212, W207)
  - Classe SLK (W172)
  - Classe ML (W164, W166)
  - Classe CL (W216)
  - Classe S (W221, W222)

a mm	L mm	Cod.		€
44	80	U02700140	1	11,40



3/4

### 271 M

#### Chiave a bussola per dadi mozzi ruote

- Quadro di manovra: 3/4"

Ø mm	a mm	L mm	Cod.		€
36	46	36	U02712005	1	35,40

**3/4****271 ML****Chiave a bussola impact per dadi mozzi ruote**

- FIAT - LANCIA - ALFA ROMEO
- Quadro di manovra: 3/4"

Ø mm	a mm	L mm	Cod.	€
36	46,8	100	U02712006	50,50

**272****Chiavi a croce per dadi ruote (autovetture e veicoli commerciali leggeri)**

- Quadro maschio 1/2" intercambiabile
- Dimensioni: 400x400 mm

n°	Ø mm	a mm	Cod.	€
3	17x19x22x1/2"	25x28x32	U02720000	51,00
5	17x19x21x1/2"	25x28x30	U02720103	52,00

**272 CA****Chiavi a croce per dadi ruote (veicoli industriali)**

- Quadro maschio 3/4" intercambiabile
- Dimensioni: 700x700 mm

n°	Ø mm	a mm	Cod.	€
1	24x27x30x3/2"	35x39x42x45	U02720202	110,00
3	24x27x32x3/4"	36x39x46	U02720201	118,00

**1/2****272 Q 1/2"****Ricambio quadro maschio**

- Per 272/3 e 272/5

Ø gr	Cod.	€
40	U02720202Q	7,33

**3/4****272 Q 3/4"****Ricambio quadro maschio**

- Per 272 CA 3

Ø gr	Cod.	€
50	U02720302Q	7,91

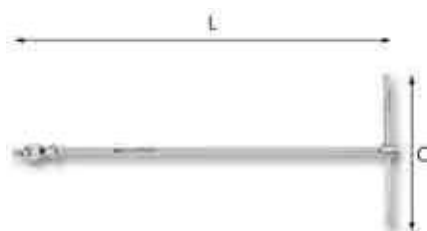
**273 C**

UNI 6754

**Chiavi a T snodate con maschio esagonale**

- Modello a snodo cardanico con molla di frizione per consentire il preposizionamento della testa con l'inclinazione desiderata
- Asta di manovra scorrevole ed estraibile
- Acciaio speciale altamente legato al Silicio Cromo Vanadio
- Esecuzione cromata

Ø mm	c mm	L mm	Cod.	€
3	165	393	U02730303	24,70
4	165	393	U02730304	24,70
5	165	393	U02730305	24,70
6	175	430	U02730306	26,60
8	175	430	U02730308	26,60
10	175	432	U02730310	26,60

**273 CTX****Chiavi a T snodate per viti con impronta TORX®**

- Modello a snodo cardanico con molla di frizione per consentire il preposizionamento della testa con l'inclinazione desiderata
- Asta di manovra scorrevole ed estraibile
- Acciaio speciale altamente legato al Silicio Cromo Vanadio
- Esecuzione cromata con estremità brunita

n°	b mm	L mm	Cod.	€
T20	165	403	U02730053	29,30
T25	165	403	U02730054	29,30
T27	165	403	U02730055	29,30
T30	175	436	U02730056	30,60
T40	175	436	U02730057	30,60
T45	175	436	U02730058	31,40
T50	175	468	U02730059	33,50
T55	180	500	U02730060	37,80

**273 CTX/SE8****Serie di 8 chiavi per viti con impronta TORX®**

- 273 CTX/T20÷T55

Ø Kg	Cod.	€
2,3	U02730065	251,80

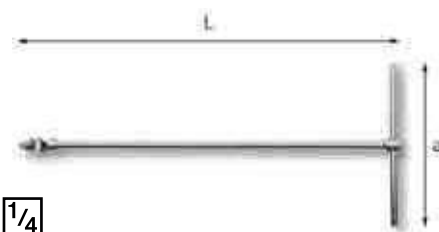
**1/4****273 1/4" Q****Chiave a T con attacco quadro snodato**

- Modello a snodo cardanico con molla di frizione per consentire il preposizionamento della bussola con l'inclinazione desiderata
- Asta di manovra scorrevole ed estraibile
- Acciaio speciale altamente legato al Cromo Vanadio
- Esecuzione cromata

L mm	a mm	Cod.	€
390	165	U02730201	25,70

**3/8****273 3/8" Q****Chiave a T con attacco quadro snodato**

L mm	a mm	Cod.	€
460	175	U02730202	30,20

**1/2****273 1/2" Q**

UNI-ISO 1174-1 DIN 3120

**Chiave a T con attacco quadro snodato**

L mm	a mm	Cod.	€
500	180	U02730203	36,30

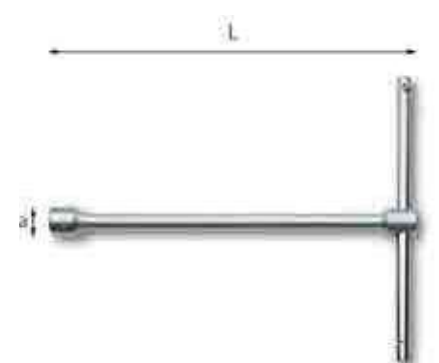
**275**

UNI 6742 DIN 3112

**Chiavi a T semplici con bocca esagonale**

- Asta di manovra scorrevole ed estraibile

Ø mm	a mm	L mm	Cod.	€
6	9,8	215	U02750001	14,30
7	11,3	215	U02750002	14,40
8	12,5	235	U02750003	14,90
9	13,7	235	U02750004	15,40
10	15	260	U02750005	15,50
11	16,5	260	U02750006	17,00
12	17,5	260	U02750007	18,10
13	19,2	260	U02750008	18,20
14	20,5	260	U02750009	19,20
15	21,7	285	U02750010	20,50
17	24	285	U02750012	22,80
18	25,2	285	U02750013	24,20
19	26,5	310	U02750014	26,40
21	29	310	U02750016	28,60
22	30,2	310	U02750017	29,80
24	33	315	U02750019	32,80
27	37	315	U02750022	38,10
30	40,5	320	U02750025	46,30

## 275 SE5

### Serie di 5 chiavi

- 275 8-10-13-17-19 mm

Kg	Cod.	€
2	U02750180	97,80

## 275 SE12

### Serie di 12 chiavi

- 275 8-9-10-11-12-13-14-15-17-18-19-22 mm

Kg	Cod.	€
6	U02750185	242,00



## 276 CE UNI 6743 ISO 2236 DIN 896

### Chiavi a T snodate con bocca esagonale

- Modello a snodo cardanico con molla di frizione per il preposizionamento della bussola  
- Asta di manovra scorrevole ed estraibile

Ø mm	a mm	L mm	Cod.	€
6	9,5	398	U02760400	22,80
7	10,7	398	U02760401	22,80
8	12	398	U02760402	22,80
9	13,2	398	U02760403	22,80
10	14,6	431	U02760404	24,90
11	15,8	431	U02760405	24,90
12	17	434	U02760406	24,90
13	18,7	466	U02760407	27,10
14	20,7	466	U02760408	27,10
15	20,9	497	U02760409	31,40
16	22,2	499	U02760410	31,40
17	23,4	499	U02760411	31,40
18	24,7	501	U02760412	31,40
19	26	523	U02760413	39,80
20	27,3	526	U02760414	40,70
21	28,5	526	U02760415	40,70
22	29,7	526	U02760416	40,70
24	32,5	531	U02760417	42,00



## 276 CE/SE8

### Serie di 8 chiavi

- 276 CE/7-8-10-12-13-14-17-19 mm

Kg	Cod.	€
3,5	U02760484	220,80

## 276 CE/SE18

### Serie di 18 chiavi

- 276 CE 6-7-8-9-10-11-12-13-14-15-16-17-18-19-20-21-22-24 mm

Kg	Cod.	€
9,5	U02760481	549,60

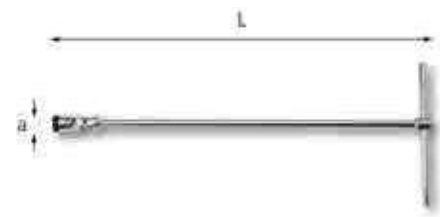

## 276 CEB UNI 6743

### Chiavi a T snodate con bocca esagonale e sistema di trattenimento

- Modello a snodo cardanico con molla di frizione per il preposizionamento della bussola  
- Asta di manovra scorrevole ed estraibile

Ø mm	a mm	L mm	Cod.	€
8	12	398	U02760471	26,30
10	14,6	431	U02760472	28,60
13	18,7	466	U02760473	30,40
17	23,4	499	U02760474	35,70
19	26	523	U02760475	44,20

## 276 CEB/SE5

### Serie di 5 chiavi

- 276 CEB 8-10-13-17-19 mm

Kg	Cod.	€
2,5	U02760490	165,20



## 276 CEBM

### Ricambio molla

- Ricambio per chiavi 276 CEB

Ø mm	Cod.	€
8	U02760471Q	1,96
10	U02760472Q	1,96
13	U02760473Q	1,96
17	U02760474Q	1,96
19	U02760475Q	1,96



## 276 CTX

### Chiavi a T snodate TORX®

- Modello a snodo cardanico con molla di frizione per il preposizionamento della bussola  
- Asta di manovra scorrevole ed estraibile

★ mm	a mm	L mm	Cod.	€
E6	8	399	U02760021	28,10
E7	8,5	399	U02760022	28,10
E8	10	399	U02760023	28,50
E10	13	432	U02760024	30,90
E12	15	432	U02760025	34,30
E14	17	499	U02760026	44,60
E16	19	499	U02760027	44,60
E18	20,5	499	U02760028	44,60
E20	23,5	523	U02760029	47,30

## 276 CTX/SE9

### Serie di 9 chiavi

- 276 CTX E6-E7-E8-E10-E12-E14-E16-E18-E20

Kg	Cod.	€
3,9	U02760030	331,00



**3/8**

## 278 D

ISO 11168

### Chiavi snodate per candele di preriscaldamento

- Sistema block per il trattenimento della candele  
- Bocca esagonale  
- Quadro di manovra: 3/8"

Ø mm	Ø mm	L mm	Cod.	€
9L	14,5	178	U02780016	29,40
8L	14,5	178	U02780017	29,40
10L	14,5	178	U02780019	29,40
12L	17	178	U02780021	29,70



## 278 N

ISO 11168

### Chiavi a T snodate per candele

- Bocca esagonale  
- Guarnizione in gomma per il trattenimento della candela  
- Asta di manovra scorrevole ed estraibile

Ø mm	a mm	L mm	Cod.	€
16	22	270	U02780011	30,80
18	25	270	U02780013	33,00
19	25	270	U02780014	32,80
20,8	26	270	U02780015	34,00



## 278 NL

### Chiavi a T snodate per candele lunghe

- Bocca esagonale
- Guarnizione in gomma per il trattenimento della candela
- Asta di manovra scorrevole ed estraibile

Ø mm	a mm	L mm	Cod.	€
16	22	517	U02780031	37,60
20,8	27,5	564	U02780035	50,00



## 278 A

### Ricambio guarnizione

- Per 278 N - 278 NL - 279 3/8 - 279 N

Ø mm	Cod.	€
14-16	U02780001Q	0,68
18	U02780002Q	0,68
19	U02780003Q	0,68
20,8	U02780004Q	0,70

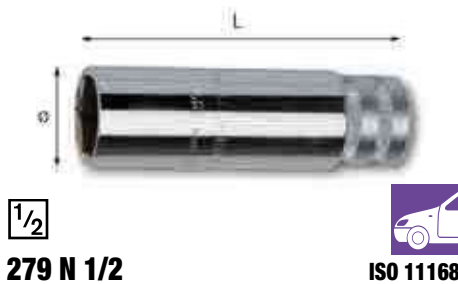

1/2

## 279 N 1/2

ISO 11168

### Chiavi a bussola per candele

- Bocca esagonale
- Guarnizione in gomma per il trattenimento della candela
- Quadro di manovra: 1/2"

Ø mm	Ø mm	L mm	Cod.	€
16	22	90	U02792013	18,10
16L	21,5	250	U02792014	25,50
18	25	90	U02792016	19,40
20,8	28	90	U02792021	21,10



## 279 PC

### Pinza per cappucci candele

- Per scollegare i cappucci delle candele
- Non danneggia i cavi

Ø mm	L mm	Cod.	€
11	198	U02796004	55,00



## 280

UNI DIN ISO 2936

### Chiavi maschio esagonale piegate

- Per viti con esagono incassato
- Acciaio speciale altamente legato al Cromo Vanadio
- Esecuzione zincocromatata

Ø mm	a mm	L mm	Cod.	€
1,5	14	45	U02800000	0,73
2	16	50	U02800001	0,74
2,5	18	56	U02806002	0,78
3	20	63	U02806003	0,83
3,5	22	66	U02800004	1,00
4	25	70	U02806005	1,03
4,5	26	75	U02800006	1,09
5	28	80	U02806007	1,15
6	32	90	U02806008	1,37
7	34	95	U02800009	1,87
8	36	100	U02806010	2,18
9	38	105	U02800011	2,54
10	40	112	U02800012	3,03
11	42	118	U02800024	4,03
12	45	125	U02800013	4,43
13	50	132	U02800023	5,90
14	56	140	U02800014	6,56
17	63	160	U02800015	10,10
19	70	180	U02800016	13,50
22	80	200	U02800017	20,70
24	90	224	U02800018	26,70
27	100	250	U02800019	37,00
30	112	280	U02806020	47,10
32	125	315	U02800021	63,50
36	140	355	U02800022	90,00



3/8

## 279 3/8

ISO 11168

### Chiavi a bussola per candele

- Bocca poligonale: 14 mm
- Bocca esagonale: 16 mm
- Guarnizione in gomma per il trattenimento della candela
- Quadro di manovra: 3/8"

Ø mm	L mm	Ø mm	Cod.	€
14	90	19	U02791011	22,50
14L	250	19	U02791012	32,10
16	90	21,5	U02791013	22,50
16L	250	21,5	U02791014	29,60

## 280 P

### Chiavi maschio esagonale piegate in pollici

- Per viti con esagono incassato
- Acciaio speciale altamente legato al Cromo Vanadio
- Esecuzione zincocromatata

"	a mm	L mm	Cod.	€
1/20	13	41	U02800101	0,80
1/16	14	45	U02800102	0,91
5/64	16	50	U02800103	0,95
3/32	18	56	U02800104	1,03
1/8	20	63	U02800105	1,08
5/32	25	70	U02800106	1,37
3/16	28	80	U02800107	1,44
7/32	30	85	U02800108	1,57
1/4	32	90	U02800109	1,74
5/16	36	100	U02800110	2,20
3/8	38	105	U02800111	2,87
7/16	42	118	U02800112	4,01
1/2	50	132	U02800113	5,28



## 280 N

UNI DIN ISO 2936

### Chiavi maschio esagonale piegate

- Per viti con esagono incassato
- Acciaio speciale altamente legato al Cromo Vanadio
- Esecuzione brunita

Ø mm	a mm	L mm	Cod.	€
1,5	14	45	U02800701	0,41
2	16	50	U02800702	0,42
2,5	18	56	U02800703	0,43
3	20	63	U02800704	0,47
3,5	22	66	U02800705	0,54
4	25	70	U02800706	0,58
4,5	26	75	U02800707	0,62
5	28	80	U02800708	0,68
6	32	90	U02800709	0,83
7	34	95	U02800710	1,06
8	36	100	U02800711	1,40
9	38	105	U02800712	1,70
10	40	112	U02800713	2,01
11	42	118	U02800714	2,81
12	45	125	U02800715	3,29



## 280 S6

### Serie di 6 chiavi maschio esagonale con anello

- 280/2,5-3-4-5-6-8 mm
- Esecuzione zincocromata

Ø gr	Cod.	€
130	U02800282	9,55



### 280 S7

#### Serie di 7 chiavi maschio esagonale

- 280/2-2,5-3-4-4,5-5-6 mm
- Fornita con supporto in plastica
- Esecuzione zincocromata

g	Cod.		€
95	U02800280	1	9,37



### 280 S9

#### Serie di 9 chiavi maschio esagonale

- 280/1,5-2-2,5-3-4-5-6-8-10 mm
- Esecuzione zincocromata
- Supporto in plastica

g	Cod.		€
250	U02800287	1	15,10



### 280 N/S9

#### Serie di 9 chiavi maschio esagonale

- 1,5-2-2,5-3-4-5-6-8-10 mm
- Esecuzione brunita
- Supporto in plastica

g	Cod.		€
250	U02800731	1	10,60



### 280 SE8

#### Serie di 8 chiavi maschio esagonale

- 280/1,5-2-2,5-3-3,5-4-5-6 mm
- Fornita in busta di plastica
- Esecuzione zincocromata

g	Cod.		€
95	U02800283	1	10,70

### 280 P/SE8

#### Serie di 8 chiavi maschio esagonale

- 280 P/1/16÷1/4"
- Fornita in busta di plastica
- Esecuzione zincocromata

g	Cod.		€
95	U02800383	1	13,30



### 280 SE12

#### Serie di 12 chiavi maschio esagonale

- 280/2÷10 mm
- Fornita in busta di plastica
- Esecuzione zincocromata

g	Cod.		€
400	U02800284	1	21,41

### 280 P/SE12

#### Serie di 12 chiavi maschio esagonale

- 280 P/1/20÷7/16"
- Fornita in busta di plastica
- Esecuzione zincocromata

g	Cod.		€
400	U02800285	1	23,80



### 280 N/SE12

#### Serie di 12 chiavi maschio esagonale

- 280 N/2÷10 mm
- Fornita in busta di plastica
- Esecuzione brunita

g	Cod.		€
400	U02800733	1	14,60



### 280 S12

#### Serie di 12 chiavi maschio esagonale

- 280/2÷10 mm
- Fornita con supporto in plastica
- Esecuzione zincocromata

g	Cod.		€
440	U02800281	1	21,20

### 280 P/S12

#### Serie di 12 chiavi maschio esagonale

- 280 P/1/20÷7/16"
- Fornita con supporto in plastica
- Esecuzione zincocromata

g	Cod.		€
440	U02800381	1	23,50



## 280 N/S12

### Serie di 12 chiavi maschio esagonale

- 280 N/2÷10 mm
- Fornita con supporto in plastica
- Esecuzione brunita

g	Cod.		€
440	U02800734	1	14,30



## 280 SV12

### Supporto vuoto

- Per 280-280 N

g	Cod.		€
70	U02800202	1	3,56

## 280 P/SV12

### Supporto vuoto

- Per 280 P

g	Cod.		€
70	U02800203	1	3,56



## 280 MP/S24

### Serie di 24 chiavi maschio esagonale

- 280/2÷10 mm 280 P/1/20÷7/16"
- Fornita in astuccio di plastica
- Esecuzione zincocromata

g	Cod.		€
880	U02800481	1	40,30



## 280 MP/SV24

### Astuccio vuoto

g	Cod.		€
97	U02800204	1	2,77



## 280 S5

### Serie di 5 chiavi maschio esagonale

- 4-5-6-8-10 mm
- Fornita con supporto tascabile in acciaio con guanciali in materiale plastico antiurto
- Esecuzione brunita

g	Cod.		€
285	U02800190	1	21,90



## 280 S8

### Serie di 8 chiavi maschio esagonale

- 1,5-2-2,5-3-4-5-6-8 mm
- Fornita con supporto tascabile in acciaio con guanciali in materiale plastico antiurto
- Esecuzione brunita

g	Cod.		€
220	U02800192	1	21,20



## 280 L

DIN 911

### Chiavi maschio esagonale lunghe piegate

- Per viti con esagono incassato
- Acciaio speciale altamente legato al Cromo Vanadio
- Esecuzione brunita

mm	a mm	L mm	Cod.		€
1,5	13	88	U02800039	20	0,99
2	15	98	U02800040	20	1,01
2,5	17	112	U02800041	20	1,05
3	20	122	U02800042	20	1,31
3,5	22	131	U02800043	20	1,35
4	25	141	U02800044	20	1,35
4,5	26	150	U02800045	20	1,54
5	28	160	U02800046	20	1,68
6	32	174	U02800047	20	1,96
7	34	185	U02800048	10	2,34
8	36	197	U02800049	10	3,03
9	38	210	U02800050	10	3,57
10	40	224	U02800051	10	4,43
12	45	238	U02800052	10	6,31



## 280 L/S9

### Serie di 9 chiavi maschio esagonale lunghe

- 280 L/1,5-2-2,5-3-4-5-6-8-10 mm
- Esecuzione brunita
- Supporto in plastica

g	Cod.		€
405	U02800057	1	19,90





## 280 L/S12

### Serie di 12 chiavi maschio esagonale

- 280 L/2÷10 mm
- Fornita con supporto in plastica
- Esecuzione brunita

g	Cod.		€
720	U02800286	1	29,10



## 280 L/SV12

### Supporto vuoto

g	Cod.		€
84	U02800210	1	4,47



## 280 LTS

### Chiavi maschio esagonale lunghe piegate con testa sferica

- Per viti con esagono incassato
- Modello che permette di operare con inclinazioni fino a 25° rispetto all'asse della vite
- Acciaio speciale altamente legato al Cromo Vanadio
- Esecuzione brunita

mm	a mm	L mm	Cod.		€
1,5	14	62	U02800059	10	1,90
2	16	75	U02800060	10	1,90
2,5	18	85	U02800061	10	1,96
3	20	90	U02800062	10	1,96
4	25	100	U02800064	10	2,16
5	28	115	U02800066	10	2,32
6	32	135	U02800067	10	2,69
8	36	150	U02800069	10	4,70
10	40	170	U02800071	10	6,77

## 280 LTSP

### Chiavi maschio esagonale lunghe piegate con testa sferica in pollici

- Per viti con esagono incassato
- Modello che permette di operare con inclinazioni fino a 25° rispetto all'asse della vite
- Acciaio speciale altamente legato al Cromo Vanadio
- Esecuzione brunita

"	a mm	L mm	Cod.		€
1/16	14	62,5	U02800091	5	1,93
5/64	13,5	75	U02800092	5	1,93
3/32	17,5	84,5	U02800093	5	1,98
1/8	20	90	U02800094	5	1,98
5/32	25	100	U02800095	5	2,20
3/16	27	117	U02800096	5	2,36
7/32	30,5	135,5	U02800097	5	2,92
1/4	33	141,5	U02800098	5	3,27
5/16	36	150	U02800099	5	4,78
3/8	37,5	170,5	U02800100	5	7,15



## 280 LTS/S9

### Serie di 9 chiavi maschio esagonale lunghe testa sferica

- 280 LTS/1,5÷10 mm
- Esecuzione brunita
- Supporto in plastica

g	Cod.		€
350	U02800084	1	28,00



## 280 LTS/SV9

### Supporto vuoto

- Per serie 280 S9 - 280 N/S9 - 280 L/S9 - 280 LTS/S9

g	Cod.		€
30	U02800001Q	1	3,41



## 280 LTSP/S8

### Serie di 8 chiavi maschio esagonale lunghe testa sferica

- 280 LTSP/3/32-1/8-5/32-3/16-7/32-1/4-5/16-3/8"
- Esecuzione brunita
- Supporto in plastica

g	Cod.		€
320	U02800090	1	28,10

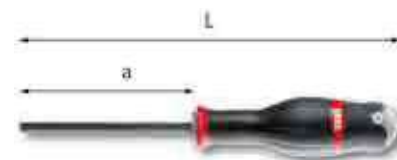

## 280 D

UNI 10753

### Chiavi maschio esagonale con impugnatura

- Impugnatura ergonomica trimateriale
- Lama in acciaio al Cromo Vanadio
- Esecuzione brunita

mm	a mm	L mm	Cod.		€
1,5	75	169	U02800221	5	4,49
2	75	169	U02800222	5	4,89
2,5	75	169	U02800223	5	4,89
3	75	169	U02800224	5	5,02
4	75	178	U02800226	5	5,28
5	100	209	U02800228	5	5,39
6	100	220	U02800230	5	5,93



## 280 TS

### Chiavi maschio esagonale a testa sferica con impugnatura

- Per viti con esagono incassato
- Modello che permette di operare con inclinazioni fino a 25° rispetto all'asse della vite
- Lama in acciaio speciale altamente legato al Cromo Vanadio
- Esecuzione brunita

mm	a mm	L mm	Cod.		€
2	75	220	U02800259	5	5,28
2,5	75	169	U02800260	5	5,28
3	75	169	U02800261	5	5,64
4	75	169	U02800263	5	6,01
5	100	178	U02800265	5	6,71
6	100	209	U02800267	5	7,59

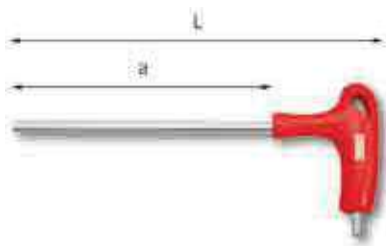

## 280 H

### Chiavi maschio esagonale piegate con impugnatura

- Per viti con esagono incassato
- Impugnatura ergonomica
- Lama in acciaio speciale altamente legato al Cromo Vanadio
- Esecuzione cromata

● mm	a mm	L mm	Cod.		€
2	90	133	U02800302	5	6,35
2,5	90	133	U02800303	5	6,48
3	90	133	U02800304	5	6,65
3,5	90	133	U02800305	5	6,91
4	130	183	U02800306	5	7,02
4,5	130	183	U02800307	5	7,16
5	130	183	U02800308	5	7,38
6	175	240	U02800310	5	7,84
7	175	240	U02800311	5	8,51
8	175	240	U02800312	5	8,94
10	175	240	U02800314	5	10,30

## 280 H/SE11

### Serie di 11 chiavi maschio esagonale con impugnatura

- 280 H/2÷10 mm

■ gr	Cod.		€
805	U02800317	1	83,54

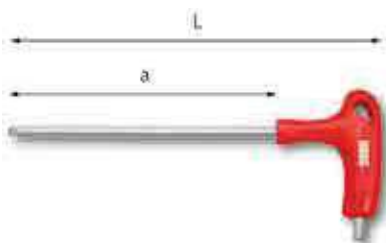

## 280 HTS

### Chiavi maschio esagonale piegate a testa sferica con impugnatura

- Modello che permette di operare con inclinazioni fin a 25° rispetto all'asse della vite
- Stesse caratteristiche 280H

● mm	a mm	L mm	Cod.		€
2,5	90	133	U02800321	5	7,25
3	90	133	U02800322	5	7,25
4	130	183	U02800324	5	7,73
5	130	183	U02800326	5	8,24
6	175	240	U02800327	5	8,72
8	175	240	U02800329	5	9,79
10	175	240	U02800331	5	11,40

## 280 HTS/SE7

### Serie di 7 chiavi maschio esagonale piegate a testa sferica con impugnatura

- 280 HTS/2,5÷10 mm

■ gr	Cod.		€
670	U02800337	1	60,38

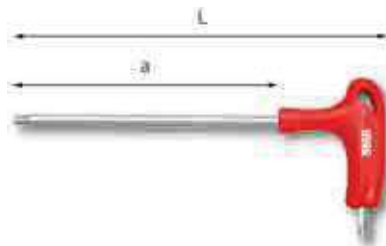

## 280 HTX

### Chiavi maschio piegate con impugnatura per viti con impronta TORX®

- Impugnatura ergonomica
- Lama in acciaio speciale altamente legato al Cromo Molibdeno
- Esecuzione cromata

n°	a mm	L mm	Cod.		€
T6	90	133	U02800341	2	6,57
T7	90	133	U02800342	2	6,73
T8	90	133	U02800343	2	6,85
T9	90	133	U02800344	2	6,95
T10	90	133	U02800345	2	7,06
T15	90	133	U02800346	2	7,06
T20	130	183	U02800347	2	7,66
T25	130	183	U02800348	2	7,77
T27	130	183	U02800349	2	8,22
T30	175	240	U02800350	2	9,23
T40	175	240	U02800351	2	10,30
T45	175	240	U02800352	2	12,00
T50	175	240	U02800353	2	14,50

## 280 HTX/SE11

### Serie di 11 chiavi maschio piegate con impugnatura per viti con impronta TORX®

- 280 HTX/T6÷T40

■ gr	Cod.		€
554	U02800357	1	84,40

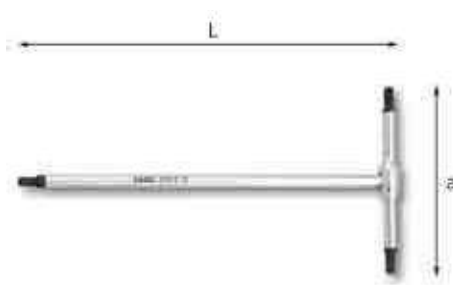

## 280 T

### Chiavi a T con maschio esagonale

- Per viti con esagono incassato
- Acciaio speciale altamente legato al Cromo Vanadio
- Esecuzione cromata con estremità brunate fino alla misura da 8 mm per garantire la precisione dimensionale ed il perfetto accoppiamento con la vite

● mm	a mm	L mm	■ gr	Cod.		€
2	62	125	22	U02800130	5	12,60
2,5	62	125	22	U02800131	1	12,60
3	75	150	26	U02800132	5	12,60
3,5	75	150	26	U02800133	1	12,80
4	90	180	63	U02800134	5	13,20
4,5	90	180	63	U02800135	5	13,50
5	105	210	100	U02800136	5	13,80
6	105	210	145	U02800137	5	16,10
7	105	210	145	U02800138	1	16,90
8	125	250	220	U02800139	5	17,90
9	140	280	345	U02800140	1	21,00
10	150	300	440	U02800141	5	22,00
12	160	320	645	U02800142	5	27,60
14	170	340	630	U02800143	5	34,20



## 280 T/SE7

### Serie di 7 chiavi a T con maschio esagonale

- 280 T/2-2,5-3-4-5-6-8

■ gr	Cod.		€
670	U02800903	1	98,80

## 280 T/SE8

### Serie di 8 chiavi a T con maschio esagonale

- 280 T/2-2,5-3-4-5-6-8-10 mm

■ Kg	Cod.		€
1	U02800186	1	120,80

## 280 T/SE14

### Serie di 14 chiavi a T con maschio esagonale

- 280 T/2÷14 mm

■ Kg	Cod.		€
3	U02800181	1	246,80



## 280 T/S8

### Serie di 8 chiavi a T con maschio esagonale

- 280 T/2-2,5-3-4-5-6-8-10 mm
- Fornita con supporto in lamiera

■ Kg	Cod.		€
1,8	U02800213	1	134,50



## 280 TSV8

### Supporto vuoto

à gr	Cod.	€
700	U02800214Q	13,70



## 280 TTS

### Chiavi a T maschio esagonale con testa sferica

- Per viti con esagono incassato
- Acciaio speciale altamente legato al Cromo Vanadio
- Esecuzione cromata con estremità brunate dimensionate per il perfetto accoppiamento con la vite
- Modello che permette di operare con inclinazioni fino a 30° rispetto all'asse della vite
- Massima accessibilità con la testa sferica

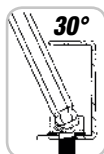

mm	a mm	L mm	à gr	Cod.	€
2,5	62	125	16	U02800741	12,70
3	75	150	20	U02800742	12,70
4	90	180	60	U02800744	13,30
5	105	210	95	U02800746	13,80
6	105	210	130	U02800747	16,20
8	125	250	200	U02800749	18,00



## 280 TTS/SE6

### Serie di 6 chiavi a T maschio esagonali con testa sferica

- 280 TTS/2,5-3-4-5-6-8 mm
- Per viti con esagono incassato
- Acciaio speciale altamente legato al Silicio Cromo Vanadio
- Esecuzione cromata con estremità brunate
- Modello che permette di operare con inclinazioni fino a 30° rispetto all'asse della vite
- Massima accessibilità con la testa sferica

à gr	Cod.	€
570	U02800760	86,70



## 280 TK

### Chiave a T con traversino scorrevole

- Per viti con esagono incassato
- Traversino scorrevole che permette di avere maggiore accessibilità rispetto alla chiave standard
- Fermo di sicurezza che impedisce l'estrazione del traversino
- Acciaio speciale altamente legato al Cromo Vanadio
- Esecuzione cromata con estremità brunate per il gambo
- Esecuzione interamente brunita per il traversino
- Estremità dimensionate per il perfetto accoppiamento con la vite

mm	a mm	L mm	à gr	Cod.	€
2,5	63	150	20	U02800002	12,80
3	63	150	22	U02800003	12,80
4	76	175	47	U02800005	13,30
5	87	195	76	U02800007	14,20
6	99	215	117	U02800008	16,40
8	122	250	219	U02800010	18,00



## 280 TK/SE6

### Serie di 6 chiavi a T maschio esagonale con traversino scorrevole

- 280 TK/2,5-3-4-5-6-8 mm

à gr	Cod.	€
660	U02800020	87,50



## 280 TTX

### Chiavi a T per viti con impronta TORX®

- Acciaio speciale altamente legato al Silicio Cromo Vanadio
- Esecuzione cromata con estremità brunate

n°	a mm	L mm	Cod.	€
T6	62	125	U02800650	17,10
T7	62	125	U02800651	17,10
T8	62	125	U02800652	17,10
T9	62	125	U02800653	17,60
T10	75	150	U02800654	17,50
T15	75	150	U02800655	17,50
T20	75	150	U02800656	17,50
T25	90	180	U02800657	18,10
T27	90	180	U02800658	18,10
T30	90	180	U02800659	18,10
T40	105	210	U02800660	20,90
T45	105	210	U02800661	20,90
T50	125	250	U02800662	22,80
T55	150	300	U02800663	28,80
T60	150	320	U02800664	36,00

## 280 TTX/SE7

### Serie di 7 chiavi per viti con impronta TORX®

- 280 TTX/T27÷T60

Kg	Cod.	€
1,7	U02800687	165,60

## 280 TTX/SE8

### Serie di 8 chiavi a T per viti con impronta TORX®

- 280 TTX/T6÷T25

à gr	Cod.	€
230	U02800686	139,50



## 280 TSTX

### Chiavi a T con testa sferica per viti con impronta TORX®

- Acciaio speciale altamente legato al Cromo Vanadio
- Esecuzione cromata con estremità brunate dimensionate per il perfetto accoppiamento con la vite
- Modello che permette di operare con inclinazioni fino a 30° rispetto all'asse della vite
- Massima accessibilità con la testa sferica

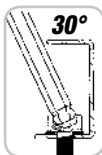

n°	a mm	L mm	g gr	Cod.	€
T15	75	150	23	U02800775	17,80
T20	75	150	23	U02800776	17,80
T25	90	180	60	U02800777	18,30
T30	90	180	60	U02800779	18,30



## 280 TSTX/SE4

### Serie di 4 chiavi a T con impronta TORX® a testa sferica

- 280 TSTX/T15-T20-T25-T30
- Acciaio speciale altamente legato al Silicio Cromo Vanadio
- Esecuzione cromata con estremità brunate
- Modello che permette di operare con inclinazioni fino a 30° rispetto all'asse della vite
- Massima accessibilità con la testa sferica

g gr	Cod.	€
382	U02800790	70,20



## 280 TX

### Chiavi maschio piegate per viti con impronta TORX®

- Acciaio speciale altamente legato al Cromo Vanadio
- Esecuzione brunita

n°	a mm	L mm	Cod.	€
T6	16	42	U02800560	4,78
T7	16	48	U02800561	4,78
T8	16	48	U02800562	4,78
T9	16	48	U02800563	5,52
T10	17	51	U02800564	5,52
T15	18	54	U02800565	5,52
T20	20	57	U02800566	6,02
T25	20	60	U02800567	6,02
T27	21	63	U02800568	6,56
T30	24	70	U02800569	6,56
T40	26	76	U02800570	7,34
T45	28	82	U02800571	8,73
T50	31	94	U02800572	9,69
T55	35	108	U02800573	12,40
T60	38	120	U02800574	16,60

## 280 TX/SE8

### Serie di 8 chiavi maschio piegate per viti con impronta TORX®

- 280 TX/T6÷T25

g gr	Cod.	€
40	U02800583	42,94

## 280 TX/SE7

### Serie di 7 chiavi maschio piegate per viti con impronta TORX®

- 280 TX/T27÷T60

g gr	Cod.	€
475	U02800584	67,88



## 280 TX/S6

### Serie di 6 chiavi maschio piegate per viti con impronta TORX®

- 280 TX/T15÷T40
- Fornita con supporto in plastica

g gr	Cod.	€
120	U02800575	41,08



## 280 TX/SV6

### Supporto vuoto

g gr	Cod.	€
13	U02800037	3,06



## 280 TX/S8

### Serie di 8 chiavi maschio piegate per viti con impronta TORX®

- T9-T10-T15-T20-T25-T27-T30-T40
- Fornita con supporto tascabile in acciaio con guanciali in materiale plastico antiurto
- Esecuzione brunita

g gr	Cod.	€
220	U02800194	28,60



## 280 STX

### Chiavi maschio piegate per viti con impronta TORX® Tamper Resistant

- Acciaio speciale altamente legato al Cromo Vanadio
- Esecuzione brunita

n°	a mm	L mm	Cod.	€
T10	17	51	U02800410	5,69
T15	18	54	U02800411	5,69
T20	20	57	U02800412	6,21
T25	20	60	U02800413	6,21
T27	22	64	U02800414	6,73
T30	24	70	U02800415	6,73
T40	26	76	U02800416	7,51



### 280 STX/S6

**Serie di 6 chiavi maschio piegate per viti con impronta TORX® Tamper Resistant**

- 280 STX/T15÷T40
- Fornita con supporto in plastica

n°	a gr	Cod.	€
120	U02800420	1	42,14



### 280 STX/S8

**Serie di 8 chiavi maschio per viti con impronta TORX® Tamper Resistant**

- T9-T10-T15-T20-T25-T27-T30-T40
- Fornita con supporto tascabile in acciaio con guanciali in materiale plastico antiurto
- Esecuzione brunita

n°	a gr	Cod.	€
215	U02800195	1	34,10



### 280 LTSTX

**Chiavi maschio lunghe piegate con testa sferica per viti con impronta TORX®**

- Modello a testa sferica che permette di operare con inclinazione fino a 25° rispetto all'asse della vite (eccetto le misure T9 e T10)
- Acciaio speciale altamente legato al Molibdeno Vanadio
- Esecuzione brunita

n°	a mm	L mm	Cod.	€
T9	16	80	U02800075	7,08
T10	16	85	U02800076	7,08
T15	18	90	U02800026	6,86
T20	19	95	U02800027	7,33
T25	20	100	U02800028	7,73
T27	21	105	U02800029	8,03
T30	24	115	U02800030	8,34
T40	26	125	U02800031	9,23
T45	28	130	U02800032	10,30
T50	32	150	U02800033	12,20



### 280 LTSTX/S8

**Serie di 8 chiavi maschio lunghe testa sferica TORX®**

- 280 LTSTX/T10-T15-T20-T25-T27-T30-T40-T45
- Esecuzione brunita
- Supporto in plastica

n°	a gr	Cod.	€
350	U02800078	1	50,50



### 280 XZN

**Chiavi maschio piegate per viti con impronta XZN**

- Acciaio speciale altamente legato al Cromo Vanadio
- Esecuzione nichelata lucida

per viti M	a mm	L mm	Cod.	€
5	25	72	U02800541	4,34
6	29	81	U02800542	4,94
8	32	90	U02800543	5,91
10	36	100	U02800544	7,94
12	40	112	U02800545	9,10
14	45	125	U02800546	11,80
16	55	140	U02800547	16,50



### 280 XZN/S5

**Serie di 5 chiavi maschio per viti con impronta XZN**

- M5-M6-M8-M10-M12
- Fornita con supporto tascabile in lamiera d'acciaio
- Esecuzione nichelata

n°	a gr	Cod.	€
430	U02800550	1	49,60



### 281 C

**Chiavi a compasso con naselli tondi**

- Per ghiere con fori frontali

n°	Ø mm	L mm	Cod.	€
2	10÷40	160	U02810103	17,70
3	12÷60	160	U02810104	19,10
4	12÷60	160	U02810105	19,10
5	12÷60	160	U02810106	19,10
6	14÷100	160	U02810107	22,90
7	14÷100	215	U02810108	22,90
8	14÷100	215	U02810109	22,90
10	22÷125	215	U02810110	29,80
12	22÷125	215	U02810111	29,80



### 281 CR

**Ricambio naselli**

- Ricambio per chiavi 281 C
- Confezione 2 pz

n°	Cod.	€
2	U02810412Q	0,99
3	U02810413Q	0,99
4	U02810414Q	0,99
5	U02810415Q	1,00
6	U02810416Q	0,99
7	U02810417Q	1,00
8	U02810418Q	0,99
10	U02810419Q	1,12
12	U02810420Q	1,13



### 282

**UNI 6752 DIN 1810**

**Chiavi a settore con nasello quadro**

- Per ghiere a corona

Ø mm	b mm	L mm	Cod.	€
16-18-20	2	108	U02820102	9,69
22-25-28	2,5	135	U02820103	10,70
30-32	2,5	135	U02820104	10,70
34-36-38	3	170	U02820105	12,10
40-42	3	170	U02820106	12,10
45-50	3,5	206	U02820107	13,70
52-55	3,5	206	U02820108	13,70
58-62-65	4	241	U02820109	16,50
68-70-75	4	241	U02820110	16,50
80-85-90	5	280	U02820111	20,60
92-95-100	5	280	U02820112	20,60
110-115	5	334	U02820113	30,00
120-130	5	334	U02820114	30,00
135-145	6	385	U02820115	43,00
155-165	6	385	U02820116	43,00
180-195	6	466	U02820117	83,50



## 282 SN

### Chiavi a settore snodate con nasello quadro

- Per operare con una sola chiave su ghiera di più diametri

Ø mm	b mm	L mm	Cod.	€
15÷35	3,5	168	U02820301	20,00
35÷50	4	202	U02820302	23,30
50÷80	5	280	U02820303	29,70
80÷120	5,5	345	U02820304	41,70
120÷180	9,5	492	U02820305	53,00



## 282 TSN

### Chiavi a settore snodate con nasello tondo

- Per operare con una sola chiave su ghiera di più diametri

Ø mm	b mm	L mm	Cod.	€
15÷35	3	168	U02820321	20,50
35÷50	4	202	U02820322	24,50
50÷80	5	280	U02820323	31,70
80÷120	6	345	U02820324	43,80
120÷180	8	492	U02820325	55,00



## 282 TSNA

### Ricambio nasello

- Ricambi per chiave 282 TSN

Ø mm	Cod.	€
15÷35	U02820331	1,85
35÷50	U02820332	2,26
50÷80	U02820333	2,95
80÷120	U02820334	3,98
120÷180	U02820335	5,12



## 283 N UNI 6740 ISO 10104 DIN 838

### Chiavi poligonali doppie curvate

Ø mm	L mm	Cod.	€
6x7	167	U02830102	7,34
8x9	182	U02830103	7,83
8x10	182	U02830104	8,65
10x11	197	U02830105	8,17
12x13	218	U02830106	9,00
13x17	245	U02830108	12,10
14x15	238	U02830109	9,59
16x17	258	U02830111	11,10
17x19	290	U02830112	13,60
18x19	290	U02830113	12,60
19x22	296	U02830114	15,70
20x22	316	U02830115	14,60
21x23	316	U02830116	15,70
22x24	324	U02830117	18,10
24x26	328	U02830118	18,10
24x27	328	U02830119	20,80
25x28	345	U02830120	20,20
27x29	353	U02830121	22,50
27x32	353	U02830123	29,30
30x32	360	U02830124	25,80
34x36	440	U02830127	49,80
36x41	440	U02830129	50,50
46x50	510	U02830134	105,00



## 283 N/SE9

### Serie di 9 chiavi

- 283 N 6x7-8x9-10x11-12x13-14x15-16x17-18x19-20x22-21x23 mm

kg	Cod.	€
1,7	U02830305	95,50

## 283 N/SE12

### Serie di 12 chiavi

- 283 N/6x7-8x9-10x11-12x13-14x15-16x17-18x19-20x22-21x23-24x27-25x28-30x32 mm

kg	Cod.	€
3,4	U02830303	162,00

## 283 N/SE13

### Serie di 13 chiavi

- 283 N/6x7-8x9-10x11-12x13-14x15-16x17-18x19-20x22-21x23-24x26-25x28-27x29-30x32 mm

kg	Cod.	€
4	U02830304	182,00



## 283 N/B8

### Serie di 8 chiavi

- 283 N/6x7-8x9-10x11-12x13-14x15-16x17-18x19-20x22 mm

- Fornita in busta di plastica

kg	Cod.	€
1,5	U02830311	88,38



## 283 N/R13

### Serie di 13 chiavi

- 283 N/6x7-8x9-10x11-12x13-14x15-16x17-18x19-20x22-21x23-24x26-25x28-27x29-30x32 mm

- Fornita con supporto in lamiera

kg	Cod.	€
4,2	U02830314	191,00



## 283 RV13

### Supporto per chiavi poligonali doppie curvate

- Lamiera d'acciaio verniciata

- Fornito senza viti

L mm	gr	Cod.	€
390	270	U02830600	9,00



### 283 N/S13

#### Serie di 13 chiavi

- 283 N/6x7-8x9-10x11-12x13-14x15-16x17-18x19-20x22-21x23-24x26-25x28-27x29-30x32 mm
- Fornita con supporto in lamiera

kg	Cod.	€
4,7	U02830317	196,00



### 283 NP

#### Chiavi poligonali doppie curvate in pollici

Ø"	L mm	Cod.	€
1/4x5/16	172	U02830201	8,63
3/8x7/16	197	U02830203	9,75
1/2x9/16	238	U02830205	11,80
9/16x5/8	238	U02830206	12,40
5/8x11/16	258	U02830207	13,50
5/8x3/4	258	U02830208	15,80
25/32x13/16	316	U02830210	20,60
7/8x15/16	324	U02830211	20,50
15/16x1	328	U02830212	20,70
1 1/16x1 1/8	353	U02830214	25,80
1 3/16x1 5/16	402	U02830216	29,70
1 3/8x1 1/2	440	U02830217	53,00

### 283 NP/SE7

#### Serie di 7 chiavi in pollici

- 283 NP/ 1/4x5/16-3/8x7/16-1/2x9/16-9/16x5/8-5/8x3/4-25/32x13/16-7/8x15/16-15/16x1"

kg	Cod.	€
2	U02830326	107,78

### 283 NP/SE12

#### Serie di 12 chiavi in pollici

- 283 NP/ 1/4x5/16-3/8x7/16-1/2x9/16-9/16x5/8-5/8x11/16-5/8x3/4-25/32x13/16-7/8x15/16-15/16x1-1 1/16x1 1/8-1 3/16x1 5/16-1 3/8x1 1/2"

kg	Cod.	€
4,8	U02830322	242,18



### 284

#### Chiave poligonale doppia curvata per ponteggi

Ø mm	L mm	Cod.	€
21x22	315	U02840101	29,10



ISO 1711/1 UNI 6741 ISO 7738  
DIN 3113 SAE AS 954E

### 285

#### Chiavi combinate

- Forchetta ribassata inclinata di 15°
- Impugnatura ergonomica
- Testa poligonale disassata e piegata di 15°

Ø mm	L mm	b mm	Cod.	€
5,5	115	3,8	U02850700	5,18
6	115	4,0	U02850701	5,28
7	122	4,1	U02850702	5,40
8	133	4,6	U02850703	5,55
9	138	4,6	U02850704	5,73
10	145	5,1	U02850705	6,46
11	155	5,2	U02850706	6,70
12	162	5,4	U02850707	6,90
13	170	5,7	U02850708	7,00
14	180	5,9	U02850709	7,70
15	185	6,1	U02850710	8,51
16	195	6,6	U02850711	8,98
17	202	6,6	U02850712	9,61
18	208	7,4	U02850713	10,30
19	216	7,4	U02850714	10,50
20	224	7,5	U02850715	11,50
21	233	8,3	U02850716	12,20
22	248	8,6	U02850717	12,60
23	257	8,9	U02850718	13,80
24	267	8,9	U02850719	15,10
25	274	9,8	U02850720	15,70
26	285	9,8	U02850721	16,50
27	295	9,8	U02850722	17,30
28	305	9,8	U02850723	18,60
29	320	10,5	U02850724	19,50
30	340	10,5	U02850725	21,20
32	355	11,0	U02850726	23,30
34	390	11,0	U02850727	33,80
35	430	11,5	U02850728	38,30
36	440	12,8	U02850729	39,70
38	450	13,0	U02850730	44,90
41	460	14,0	U02850731	53,00



### 285 SE17

#### Serie di 17 chiavi

- 285/6-7-8-9-10-11-12-13-14-15-16-17-18-19-20-21-22 mm

kg	Cod.	€
1,6	U02850860	141,00



### 285 SE26

#### Serie di 26 chiavi

- 285/6-7-8-9-10-11-12-13-14-15-16-17-18-19-20-21-22-23-24-25-26-27-28-29-30-32 mm

kg	Cod.	€
4,9	U02850861	301,92



### 285 B17

#### Serie di 17 chiavi

- 285/6-7-8-9-10-11-12-13-14-15-16-17-18-19-20-21-22 mm
- Fornita in busta di plastica

kg	Cod.	€
1,8	U02850866	153,00



### 285 R17

#### Serie di 17 chiavi

- 285/6-7-8-9-10-11-12-13-14-15-16-17-18-19-20-21-22 mm
- Fornita con supporto in lamiera

kg	Cod.	€
1,9	U02850868	150,00



### 285 RV17

#### Supporto per chiavi combinate

- Lamiera d'acciaio verniciata

L mm	Cod.	€
350	U02850200	9,00



## 285 S13

### Serie di 13 chiavi

- 285/6-7-8-10-11-12-13-14-15-17-19-22-24 mm
- Fornita con supporto in lamiera

kg	Cod.	€
2,6	U02850873	121,31



## 285 DE/S9

### Serie di 9 chiavi combinate

- 285/8-10-11-12-13-14-15-17-19 mm
- Fornita con supporto in materiale plastico

gr	Cod.	€
960	U02850857	76,50



## 285 DE/S14

### Serie di 14 chiavi combinate

- 285/7-8-10-11-12-13-14-15-16-17-18-19-22-24 mm
- Fornita in supporto di materiale plastico

kg	Cod.	€
1,8	U02850859	132,00



## 285 P

ISO 1711/1 UNI 6741

ISO 7738 DIN 3113 SAE AS 954E

### Chiavi combinate

- Forchetta ribassata inclinata di 15°
- Impugnatura ergonomica
- Testa poligonale disassata e piegata di 15°

Ø"	L mm	b mm	Cod.	€
1/4	115	4,0	U02850821	5,89
5/16	133	4,6	U02850822	6,48
3/8	145	5,1	U02850823	7,85
7/16	155	5,2	U02850824	8,13
1/2	170	5,7	U02850825	8,53
9/16	180	5,9	U02850826	9,20
5/8	195	6,6	U02850827	10,70
11/16	202	6,6	U02850828	11,70
3/4	216	7,4	U02850829	12,50
13/16	224	7,5	U02850830	15,10
7/8	248	8,6	U02850831	15,80
15/16	267	8,9	U02850832	18,80
1	274	9,8	U02850833	19,70
1 1/16	295	9,8	U02850834	21,60
1 1/8	305	9,8	U02850835	23,00
1 1/4	355	11,0	U02850836	29,20
1 5/16	390	11,0	U02850837	32,70
1 3/8	430	11,5	U02850838	43,10
1 7/16	440	12,8	U02850839	45,00
1 1/2	450	13,0	U02850840	50,00



## 285 P/SE13

### Serie di 13 chiavi

- 285 P 1/4-5/16-3/8-7/16-1/2-9/16-5/8-11/16-3/4-13/16-7/8-15/16-1"

kg	Cod.	€
1,6	U02850862	150,38



## 285 P/S13

### Serie di 13 chiavi

- 285 P/3/8-7/16-1/2-9/16-5/8-11/16-3/4-13/16-7/8-15/16-1 1/8-1 5/16-1 1/2"
- Fornita con supporto in lamiera

kg	Cod.	€
2,6	U02850871	238,01



NEW

## 285 KA

ISO 1711-1 ISO 691

ASME B107.100 ASME B107.17

### Chiavi combinate a cricchetto con anello di tenuta

- Anello in acciaio integrato nell'occhio poligonale per la tenuta del dado durante la manovra
- Forchetta con sistema antiscivolo dell'esagono durante la manovra
- Leva di inversione integrata
- Testa poligonale e a forchetta inclinate di 15°
- Angolo di ripresa di 5°



Ø mm	L mm	Cod.	€
6	128	U02856006	12,60
7	140	U02856007	12,60
8	140	U02856008	12,70
9	149	U02856009	13,50
10	158	U02856010	13,90
11	165	U02856011	14,30
12	171	U02856012	14,90
13	178	U02856013	15,20
14	190	U02856014	16,20
15	199	U02856015	17,00
16	208	U02856016	18,90
17	225	U02856017	18,90
18	236	U02856018	20,50
19	247	U02856019	20,60
21	287	U02856021	27,00
22	287	U02856022	27,40
24	320	U02856024	32,30
27	356	U02856027	55,00
30	400	U02856030	65,50
32	422	U02856032	74,50
34	455	U02856034	79,00
36	487	U02856036	95,00
38	487	U02856038	99,00
41	565	U02856041	179,00



NEW

## 285 KA/SE5

### Serie di 5 chiavi combinate a cricchetto con anello di tenuta

- Anello in acciaio integrato nell'occhio poligonale per appoggiarsi sul dado durante la manovra
- Forchetta con sistema antiscivolo dell'esagono durante la manovra
- Leva di inversione integrata
- Testa poligonale e a forchetta inclinate di 15°
- Angolo di ripresa di 5°
- 285 KA 8-10-13-17-19

gr	Cod.	€
450	U02856074	81,30





NEW

### 285 KA/SE12

Serie di 12 chiavi combinate a cricchetto con anello di tenuta

- 285 KA 8-9-10-11-12-13-14-15-16-17-18-19 mm

kg	Cod.	Immagine	€
1,5	U02856078	1	196,60



NEW

### 285 KA/B8

Serie di 8 chiavi combinate a cricchetto con anello di tenuta

- 285 KA 8-10-11-12-13-14-17-19 mm  
- Fornita in busta avvolgibile di plastica

gr	Cod.	Immagine	€
900	U02856066	1	126,70



NEW

### 285 KA/B12

Serie di 12 chiavi combinate a cricchetto con anello di tenuta

- 285 KA 8-9-10-11-12-13-14-15-16-17-18-19 mm  
- Fornita in busta avvolgibile di plastica

kg	Cod.	Immagine	€
1,5	U02856070	1	196,60



NEW

### 285 KA/DS8

Serie di 8 chiavi combinate a cricchetto con anello di tenuta

- 285 KA 8-10-11-12-13-14-17-19 mm  
- Fornita con supporto in materiale plastico

gr	Cod.	Immagine	€
900	U02856058	1	136,70



NEW

### 285 KA/DS12

Serie di 12 chiavi combinate a cricchetto con anello di tenuta

- 285 KA 7-8-10-11-12-13-14-15-16-17-18-19 mm  
- Fornita con supporto in materiale plastico

kg	Cod.	Immagine	€
1,5	U02856062	1	208,20



NEW

### 285 KB

ISO 1711-1 ISO 691  
ASME B107.100 ASME B107.17

Chiavi combinate a cricchetto piatte

- Forchetta inclinata di 15°  
- Angolo di ripresa di 5°

Ø mm	L mm	Cod.	Immagine	€
8	111	U02856308	5	9,91
10	131	U02856310	5	10,84
12	155	U02856312	5	11,62
13	164	U02856313	5	11,86
14	182	U02856314	5	12,64
15	192	U02856315	5	13,26
16	202	U02856316	5	14,74
17	223	U02856317	5	14,74
18	234	U02856318	5	15,99
19	246	U02856319	5	16,07



NEW

### 285 KB/B10

Serie di 10 chiavi combinate a cricchetto piatte

- 285 KB 8-10-12-13-14-15-16-17-18-19 mm  
- Fornita in busta avvolgibile di plastica

kg	Cod.	Immagine	€
1,2	U02856340	1	131,66



### 285 KF

ISO 1711-1 / ISO 691

Chiavi combinate a cricchetto snodate

- Angolo di lavoro del cricchetto regolabile a 180°  
- Forchetta inclinata di 15°  
- Angolo di ripresa di 5°

Ø mm	L mm	Cod.	Immagine	€
8	127	U02855203	5	15,00
9	132	U02855204	5	15,90
10	136	U02855205	5	16,40
11	141	U02855206	5	16,90
12	147	U02855207	5	18,00
13	154	U02855208	5	18,00
14	160	U02855209	5	19,50
15	169	U02855210	5	20,40
16	179	U02855211	5	22,30
17	190	U02855212	5	22,40
18	203	U02855213	5	24,20
19	215	U02855214	5	24,20

### 285 KF/SE12

Serie di 12 chiavi combinate snodate a cricchetto

- 285 KF 8-9-10-11-12-13-14-15-16-17-18-19 mm

kg	Cod.	Immagine	€
1,8	U02855263	1	233,20



## 285 KF/DS9

### Serie di 9 chiavi combinate a cricchetto snodate

- 285 KF 8-10-11-12-13-14-15-17-19 mm
- Fornita in supporto di plastica



kg	Cod.	Icona	€
1,1	U02855269	1	180,55



## 285 C

ISO 3318

### Chiavi combinate corte

- Testa ad anello e a forchetta inclinate di 15°
- Anello con profilo esagonale fino alla misura da 5,5 mm, poligonale per le misure superiori

Ø mm	L mm	Cod.	Icona	€
3,2	77	U02850601	5	10,70
4	77	U02850602	5	10,70
5	82	U02850603	5	10,70
5,5	82	U02850604	5	10,70
6	90	U02850605	5	10,70
7	90	U02850606	5	10,70
8	94	U02850607	5	10,70
9	98	U02850608	5	10,70
10	103	U02850609	5	10,90
11	109	U02850610	5	10,90
12	127	U02850611	5	10,90
13	141	U02850612	5	11,40
14	147	U02850613	5	11,50
15	152	U02850614	5	11,50
16	158	U02850615	5	11,70
17	165	U02850616	5	11,70



## 285 C/SE10

### Serie di 10 chiavi

- 285 C 4-5-6-7-8-9-10-11-12-13 mm
- Fornita in busta di nylon

kg	Cod.	Icona	€
0,3	U02850682	1	123,00



## 285 C/SE16

### Serie di 16 chiavi

- 285 C 3,2-4-5-5,5-6-7-8-9-10-11-12-13-14-15-16-17 mm
- Fornita in busta di nylon

kg	Cod.	Icona	€
0,7	U02850683	1	192,00



## 285 L

UNI 6741 ISO 3318 ISO 7738

### Chiavi combinate lunghe

- Testa poligonale e a forchetta inclinate di 15°
- Stelo con sezione a doppia T per garantire la massima resistenza

Ø mm	L mm	Cod.	Icona	€
10	212	U02850304	5	13,50
11	225	U02850305	5	14,20
12	238	U02850306	5	14,50
13	251	U02850307	5	15,20
14	264	U02850308	5	15,60
15	277	U02850310	5	16,50
16	290	U02850311	5	17,40
17	303	U02850312	5	18,10
18	316	U02850313	5	19,40
19	329	U02850314	5	20,30
20	342	U02850315	5	21,80
21	355	U02850316	5	23,50
22	368	U02850317	5	24,70
23	381	U02850318	1	27,10
24	394	U02850319	1	28,30
25	407	U02850320	1	31,30
26	420	U02850321	1	32,90
27	433	U02850322	1	34,20
28	446	U02850323	1	38,00
30	472	U02850324	1	39,50
32	498	U02850325	1	46,00
34	524	U02850326	1	60,50
36	550	U02850327	1	64,50
38	576	U02850328	1	69,00
41	615	U02850329	1	84,50
46	680	U02850330	1	139,00
50	723	U02850331	1	153,00
55	760	U02850332	1	215,00
60	800	U02850333	1	284,00
65	840	U02850334	1	337,00



## 285 L/R13

### Serie di 13 chiavi

- 285 L 10-11-12-13-14-15-16-17-18-19-20-21-22 mm
- Fornita con supporto in lamiera

kg	Cod.	Icona	€
2,7	U02850381	1	245,10



## 285 L/RV13

### Supporto per chiavi combinate lunghe

- Lamiera d'acciaio verniciata
- Fornito senza viti

L mm	Cod.	Icona	€
345	U02850300	1	10,40



## 288 N

UNI 6746 ISO 2236 DIN 896

### Chiavi a tubo doppio leggere

- Serie leggera a bocche esagonali ricavata da trafilato tubolare
- Fori trasversali per le spine di manovra 292

Ø mm	a mm	b mm	L mm	Cod.	Icona	€
4x5	8,5	9,5	92	U02880101	4	5,86
5,5x7	10	11,5	100	U02880102	4	5,86
6x7	10,5	11,5	100	U02880103	4	5,86
8x9	13	14,5	108	U02880104	4	5,86
10x11	16	17	116	U02880105	4	6,44
10x13	16	20,5	124	U02880106	4	6,93
12x13	19	20,5	124	U02880107	4	7,18
14x15	21,5	22,5	132	U02880109	4	7,79
16x17	24	26	140	U02880110	4	8,75
17x19	26	28,5	148	U02880111	4	9,32
18x19	27,5	28,5	148	U02880112	4	9,59
20x22	29,5	32	156	U02880114	4	11,20
21x23	31	33	163	U02880115	2	12,20
24x26	34,5	37	173	U02880117	2	14,40
25x28	36	39,5	182	U02880118	2	18,00
27x29	38,5	40,5	191	U02880119	2	19,00
30x32	42	45	200	U02880121	2	21,90



## 288 N/8

### Serie di 8 chiavi

- 288 N 6x7-8x9-10x11-12x13-14x15-16x17-18x19-20x22 mm
- Fornita con spina di manovra 292/1

kg	Cod.	Icona	€
1	U02880281	1	71,99

## 288 N/12

### Serie di 12 chiavi

- 288 N 6x7-8x9-10x11-12x13-14x15-16x17-18x19-20x22-21x23-24x26-25x28-30x32 mm
- Fornita con spine di manovra 292/1-2

kg	Cod.	Spina	€
2,9	U02880282	1	149,49

## 288 N/13

### Serie di 13 chiavi

- 288 N 6x7-8x9-10x11-12x13-14x15-16x17-18x19-20x22-21x23-24x26-25x28-27x29-30x32 mm
- Fornita con spine di manovra 292/1-2

kg	Cod.	Spina	€
3,5	U02880283	1	168,49



## 289 N

UNI 6749 ISO 2236

### Chiavi a pipa doppie leggere

- Serie leggera a bocche esagonali ricavata da trafilato tubolare
- Fori trasversali per le spine di manovra 292

Ø mm	a mm	L mm	Cod.	Spina	€
5	8,8	95	U02890101	4	7,01
5,5	9,3	95	U02890102	4	7,01
6	9,9	100	U02890103	4	7,01
7	11,1	100	U02890104	4	7,01
8	12,7	109	U02890105	4	7,01
9	13,9	109	U02890106	4	7,01
10	15,5	118	U02890107	4	7,28
11	16,7	118	U02890108	4	7,28
12	18,9	127	U02890109	4	8,23
13	19,5	127	U02890110	4	8,23
14	21,2	136	U02890111	4	9,55
15	22,3	136	U02890112	4	9,55
16	23,4	145	U02890113	4	11,00
17	24,5	145	U02890114	4	11,00
18	25,8	154	U02890115	4	11,80
19	27	154	U02890116	4	11,80
20	29,1	163	U02890117	4	13,30
21	30,3	163	U02890118	4	13,90
22	31,4	172	U02890119	4	14,90
24	33,7	180	U02890121	2	17,30



## 289 N/SE17

### Serie di 17 chiavi

- 289 N 6-7-8-9-10-11-12-13-14-15-16-17-18-19-20-21-22 mm
- Fornita con spina di manovra 292/1

kg	Cod.	Spina	€
2,8	U02890281	1	175,18



## 290 E

UNI 6745 ISO 2236 DIN 896

### Chiavi a tubo doppie pesanti

- Serie pesante a bocche esagonali ricavata da trafilato esagonale forato in tutta la lunghezza
- Fori trasversali per le spine di manovra 292
- Corpo a profilo esagonale per manovra con chiavi a forchetta

Ø mm	a mm	b mm	L mm	Cod.	Spina	€
6x7	9,5	10,7	110	U02900101	4	11,50
8x9	12,5	14	120	U02900102	4	10,60
10x11	15	16	130	U02900103	4	11,20
12x13	17,5	19	140	U02900104	4	12,40
14x15	20	21,5	150	U02900105	4	13,50
16x17	22,7	24	160	U02900107	4	14,90
18x19	25,2	26,5	170	U02900109	4	18,10
20x22	27,7	30,2	180	U02900110	4	19,80
21x23	29	31,2	185	U02900111	2	21,40
24x26	33	35,5	190	U02900112	2	26,50
27x29	37	39,5	200	U02900114	2	35,00
30x32	40,5	43	200	U02900116	2	39,40
36x41	49	55,5	240	U02900118	2	65,00



## 290 E/8

### Serie di 8 chiavi

- 290 E 6x7-8x9-10x11-12x13-14x15-16x17-18x19-20x22 mm
- Fornita con spina di manovra 292/1

kg	Cod.	Spina	€
1,1	U02900281	1	121,32



## 290 E/12

### Serie di 12 chiavi

- 290 E 6x7-8x9-10x11-12x13-14x15-16x17-18x19-20x22-21x23-24x26-27x29-30x32 mm
- Fornita con spine di manovra 292/1-2

kg	Cod.	Spina	€
3,3	U02900282	1	254,62



## 290 E/C12

### Serie di 12 chiavi

- 290 E 6x7-8x9-10x11-12x13-14x15-16x17-18x19-20x22-21x23-24x26-27x29-30x32 mm
- Fornita in cassetta di lamiera con spine di manovra 292/1-2

kg	Cod.	Spina	€
5,5	U02900185	1	287,00



## 290 E/R12

### Serie di 12 chiavi

- 290 E 6x7-8x9-10x11-12x13-14x15-16x17-18x19-20x22-21x23-24x26-27x29-30x32 mm
- Fornita con supporto in lamiera e spine di manovra 292/1-2

kg	Cod.	Spina	€
4	U02900286	1	263,79

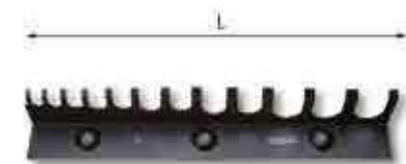

## 290 E/RV13

### Supporto per chiavi a tubo

- Lamiera d'acciaio verniciata
- Fornito senza viti

L mm	Cod.	Spina	€
400	U02900200	1	9,17



## 291 UNI 6748 ISO 2236

### Chiavi a pipa doppie pesanti

- Serie pesante a bocca diritta esagonale e piegata poligonale
- Entrambi i profili esagonali fino alla misura da 9 mm
- Ricavata da trafilato esagonale fucinato e forato
- Fori trasversali per le spine di manovra 292
- Corpo a profilo esagonale per manovra con chiavi a forchetta

Ø mm	a mm	L mm	Cod.	€
5,5	8,8	87	U02910000	11,20
6	9,5	87	U02910001	11,30
7	10,7	92	U02910002	11,90
8	12,5	97	U02910003	11,00
9	14	106	U02910004	11,10
10	15	113	U02910005	11,10
11	16	121	U02910006	12,50
12	17,5	131	U02910007	13,40
13	19	138	U02910008	13,50
14	20	146	U02910009	15,20
15	21,5	153	U02910010	15,60
16	22,7	159	U02910011	17,40
17	24	167	U02910012	18,20
18	25,2	171	U02910013	20,60
19	26,5	176	U02910014	20,90
22	30,2	199	U02910017	25,20
24	33	211	U02910019	29,70



## 291 N ISO 2236

### Chiavi a pipa passante doppie

- Serie pesante a bocca diritta esagonale profonda e piegata poligonale
- Entrambi i profili esagonali fino alla misura da 9 mm
- Apertura passante per viti sporgenti o spine di manovra

Ø mm	a mm	L mm	Cod.	€
6	10	102	U02910104	10,50
7	11	106	U02910105	10,70
8	12,5	114	U02910106	11,10
9	13,5	122	U02910107	11,90
10	15	129	U02910108	12,20
11	16,5	136	U02910109	13,10
12	18	144	U02910110	14,50
13	19,5	152	U02910111	15,00
14	21	160	U02910112	15,40
15	22,5	169	U02910113	16,60
16	24	178	U02910114	17,30
17	25,5	187	U02910115	17,90
18	26,5	195	U02910116	19,70
19	28,5	204	U02910117	20,80
20	29,5	212	U02910118	22,00
21	30,5	221	U02910119	26,00
22	32	230	U02910120	27,40
23	33,5	240	U02910121	31,00
24	34,5	250	U02910122	32,60
25	36	260	U02910123	34,80
26	37	270	U02910124	39,10
27	38	280	U02910125	41,20
28	39,5	290	U02910126	45,60
30	42	310	U02910128	53,50
32	44,5	330	U02910130	60,50

## 291 N/SE17

### Serie di 17 chiavi

- 291 N 6-7-8-9-10-11-12-13-14-15-16-17-18-19-20-21-22 mm

kg	Cod.	€
3,9	U02910281	282,10

## 291 N/SE25

### Serie di 25 chiavi

- 291 N 6-7-8-9-10-11-12-13-14-15-16-17-18-19-20-21-22-23-24-25-26-27-28-30-32 mm

kg	Cod.	€
10,9	U02910282	620,40

## 292

### Spine di manovra

- Modello a più diametri
- Da utilizzare con le chiavi a tubo 288 N-290 E e a pipa 289 N-291

n°	Ø mm	L mm	Cod.	€
1	4÷23	220	U02920001	9,32
2	24÷32	300	U02920002	11,00
3	27÷41	350	U02920003	14,40

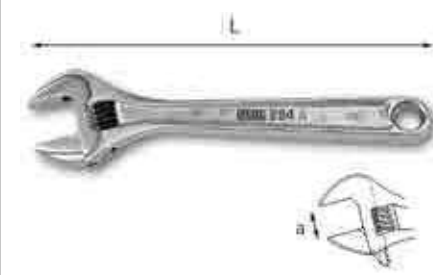

## 294 A UNI 6734 DIN 3117

### Chiavi regolabili a rullino cromate

- Testa inclinata di 15° con scala millimetrata
- Apertura della ganasce mobile con rotazione destrorsa del rullino

L mm	a mm	Cod.	€
110	13 (1/2")	U02940001	15,90
150	20 (3/4")	U02940002	16,70
200	27 (1 1/16")	U02940003	19,90
250	30 (1 3/16")	U02940004	25,30
300	35 (1 3/8")	U02940005	33,40
380	44 (1 3/4")	U02940006	61,50
460	54 (2 1/8")	U02940007	100,00

NEW

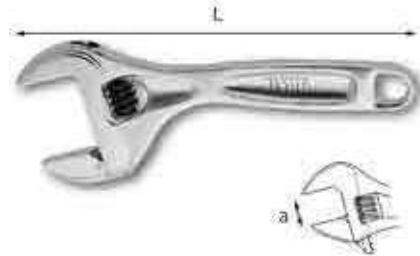

ISO 6787 DIN 3117  
ASME B107.100

## 294 AC

### Chiave regolabile a rullino corta

- Lunghezza ridotta del 46% rispetto ad una chiave standard
- Apertura ganasce pari ad una chiave a rullino da 12"
- Leggera e compatta per un'ottima accessibilità
- Regolazione tramite rullino in acciaio
- Scala millimetrata sulla testa della chiave
- Finitura cromata

L mm	a mm	Cod.	€
150	34 (1 11/32")	U02940010	19,80



## 297 N

### Chiavi a bussola snodate con bocca poligonale

- Modello con snodo frizionato per il preposizionamento della bussola

Ø mm	L mm	Cod.	€
6x7	189	U02970200	27,70
8x9	189	U02970201	28,70
10x11	195	U02970202	30,10
12x13	234	U02970204	32,40
14x15	238	U02970205	34,90
16x17	280	U02970206	38,70
18x19	286	U02970208	42,10
21x23	331	U02970210	52,00
22x24	333	U02970214	53,00

## 297 N/SE9

### Serie di 9 chiavi

- 297 N 6x7-8x9-10x11-12x13-14x15-16x17-18x19-21x23-22x24 mm

kg	Cod.	€
1,5	U02970084	339,60

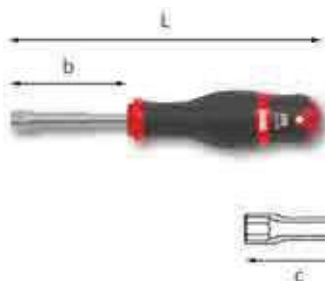

298

UNI 6750 ISO 2236

**Chiavi a bussola esagonale con impugnatura**

- Impugnatura ergonomica trimateriale
- Corpo in acciaio speciale altamente legato al Cromo Vanadio
- Esecuzione cromata

Ø mm	b mm	c mm	L mm	Cod.	€
4	75	20	188	U02980051	8,90
5	75	25	188	U02980052	8,90
5,5	75	30	188	U02980053	8,90
6	75	35	188	U02980054	8,90
7	75	35	193	U02980055	9,59
8	75	50	193	U02980056	9,59
9	85	50	193	U02980057	10,10
10	85	50	193	U02980058	10,10
11	85	50	193	U02980059	10,60
12	85	50	193	U02980060	10,60
13	85	50	198	U02980061	14,30

**298 SE11**

**Serie di 11 chiavi bussola esagonale con impugnatura**

- 298/4÷14 mm

kg	Cod.	€
1,4	U02980490	110,48



**298 RV8**

**Supporto per chiavi a bussola con impugnatura**

- Lamiera d'acciaio verniciata
- Fornito senza viti

L mm	Cod.	€
265	U02980020	5,08

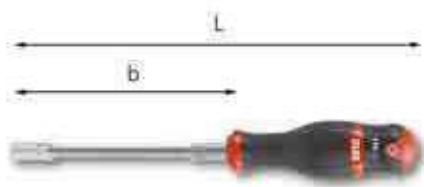

298 SN

**Chiavi flessibili a bussola esagonale con impugnatura**

- Torsione massima ammissibile 10 Nm
- Impugnatura ergonomica trimateriale
- Esecuzione cromata

Ø mm	b mm	L mm	Cod.	€
5,5	155	270	U02980492	17,90
6	155	270	U02980493	17,90
7	155	270	U02980494	18,10
8	155	270	U02980495	18,10
10	155	300	U02980497	25,00
13	155	300	U02980499	32,40



**298 SN/SE4**

**Serie di 4 chiavi flessibili a bussola esagonale con impugnatura**

- 298 SN/7-8-10-13

kg	Cod.	€
1,0	U02980488	93,60

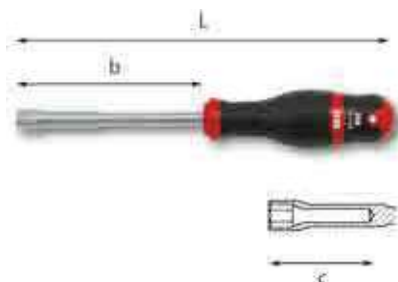

299

ISO 2236

**Chiavi a bussola esagonale con impugnatura**

- Modello a bocca esagonale profonda per operare su viti sporgenti
- Impugnatura ergonomica trimateriale
- Corpo in acciaio speciale altamente legato al Cromo Vanadio
- Esecuzione cromata

Ø mm	b mm	c mm	L mm	Cod.	€
4	125	20	240	U02990001	11,10
5	125	25	240	U02990002	11,10
5,5	125	30	240	U02990003	11,10
6	125	35	240	U02990004	11,50
7	125	35	245	U02990005	11,90
8	125	50	245	U02990006	13,60
9	125	50	245	U02990007	13,60
10	125	50	245	U02990008	14,40
11	125	50	245	U02990009	14,60
12	125	50	245	U02990010	14,60
13	125	55	250	U02990011	18,20
14	125	55	250	U02990012	18,20



**299 SE4**

**Serie di 4 chiavi a bussola esagonale con impugnatura**

- 299/7-8-10-13 mm

kg	Cod.	€
720	U02990100	58,10

**299 SE12**

**Serie di 12 chiavi a bussola esagonale con impugnatura**

- 299/4÷14 mm

kg	Cod.	€
1,6	U02990081	163,90

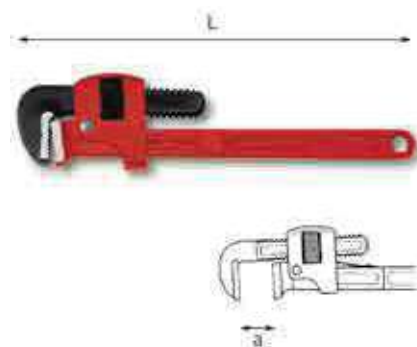

**301 N**

**Giratubi modello Stillson**

- Gabbia snodata con dispositivo a doppia molla per il bloccaggio immediato del tubo ed una rapida ripresa della manovra
- Corpo e ganasce mobile in acciaio al Carbonio

L mm	⊙ max	a mm	Cod.	€
250	1	34	U03010004	23,00
350	1 1/2	49	U03010005	31,80
450	2	60	U03010006	44,20
600	2 1/2	76	U03010007	69,00
900	3 1/2	102	U03010008	189,00

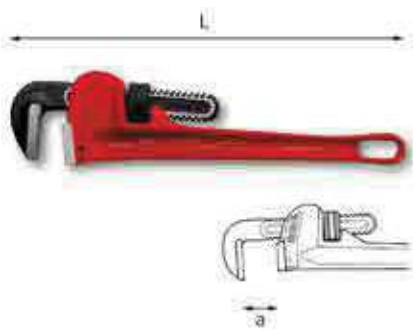

## 302 N

### Giratubi modello americano

- Dispositivo a doppia molla per il bloccaggio immediato del tubo ed una rapida ripresa della manovra
- Corpo in ghisa malleabile
- Ganasce in acciaio al Carbonio

L mm	⊙ max	a mm	Cod.	€
200	1	33	U03020003	22,10
250	1 1/2	48	U03020004	28,10
350	2	60	U03020005	37,80
450	2 1/2	73	U03020006	55,50
600	3	89	U03020007	86,50

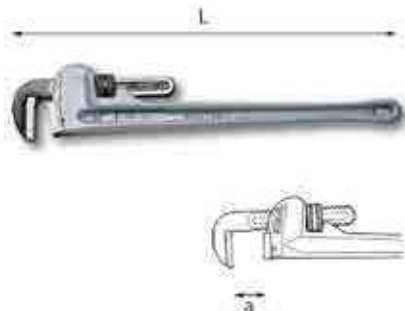

## 302 ALN

### Giratubi modello americano con corpo in alluminio

- Dispositivo a doppia molla per il bloccaggio immediato del tubo ed una rapida ripresa della manovra
- Ganasce in acciaio al Carbonio

L mm	⊙ max	a mm	Cod.	€
350	2	60	U03020015	48,00
450	2 1/2	73	U03020016	63,50
600	3	89	U03020017	103,00
900	5	141	U03020018	206,00



## 302 AN

### Ricambio ganascia mobile

- Per 302 N e 302 ALN

L mm	Cod.	€
200	U03020013Q	2,00
250	U03020014Q	2,91
350	U03020015Q	4,18
450	U03020016Q	5,80
600	U03020017Q	7,96
900	U03020018Q	12,60



## 302 BN

### Ricambio ganascia fissa

- Per 302 N e 302 ALN

L mm	Cod.	€
200	U03020023Q	0,63
250	U03020024Q	0,89
350	U03020025Q	1,24
450	U03020026Q	1,55
600	U03020027Q	2,17
900	U03020028Q	3,29



## 302 CN

### Ricambio rullino

- Per 302 N e 302 ALN

L mm	Cod.	€
200	U03020033Q	0,61
250	U03020034Q	0,69
350	U03020035Q	0,97
450	U03020036Q	1,05
600	U03020037Q	1,21
900	U03020038Q	2,51

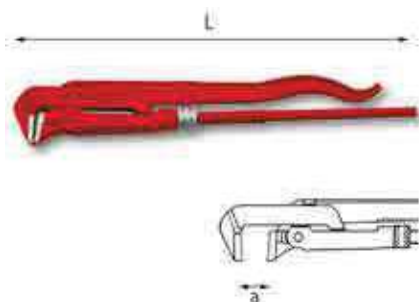

## 305 N

### Giratubi modello svedese con ganasce a 90° diritte

- Acciaio al Cromo Vanadio

L mm	⊙ max	a mm	Cod.	€
330	1	40	U03050002	32,40
420	1 1/2	55	U03050003	43,20
540	2	67	U03050004	66,50
690	3	103	U03050005	99,00



## 306 R

### Giratubi a catena

- Ganasce reversibili: la chiave dura il doppio
- Modello molto robusto per il serraggio delle grosse canalizzazioni impiegate nell'industria chimica e petrolifera, nei cantieri navali ecc

⊙ mm	⊙"	L mm	⊙ Kg	Cod.	€
13-76	1/4-2 1/2	695x420	4	U03060011	148,00
27-114	3/4-4	900x660	6	U03060012	174,00
34-165	1-6	1000x815	9	U03060013	257,00
48-219	1 1/2-8	1280x1120	15	U03060014	556,00
60-320	2-12	1630x1335	25	U03060015	821,00



## 306 RA

### Ricambio Catena

- Per giratubi 306 R

⊙ mm	L mm	Cod.	€
13-76	420	U03060011Q	40,00
27-114	660	U03060012Q	45,00
34-165	815	U03060013Q	60,00



## 307 A/S7

### Chiave per sottolavelli

- Per il montaggio di rubinetti e miscelatori con fissaggio a dado
- Braccio cavo di 25 cm di lunghezza
- Estremità cava per dadi esagonali di 13 mm
- Adattatori forniti: 9,10,11,12,14,17 mm

capacità mm	⊙ Kg	Cod.	€
9-10-11-12-13-14-17	0,40	U03070001	35,60



## 307 AR6

### Serie di 6 adattatori

- Per chiave sottolavelli 307 A
- 9-10-11-12-14-17 mm

⊙ gr	Cod.	€
100	U03070001Q	15,10



### 307 B

#### Chiave per lavabo Sanicrom® reversibile

- Per dadi o raccordi di lavabo, vasche da bagno, lavelli o bidet
- Serraggio e disserraggio possibile mediante rotazione, senza smontaggio della ganasce
- Attrezzo destinato al serraggio e disserraggio di pezzi difficili da raggiungere
- Profilo delle ganasce che permette l'autoserraggio

capacità "	capacità mm	Cod.		€
1 1/2	38	U03070002	1	26,60



### 308

#### Giratubi modello leggero con ganasce a 90°

- Acciaio al Carbonio

L mm	⊙ max	a mm	Cod.		€
175	1	45	U03080001	5	26,10
225	1 1/2	60	U03080002	5	29,50
275	1 3/4	75	U03080003	5	36,20
315	2	85	U03080004	2	40,60
360	3	100	U03080005	2	71,00

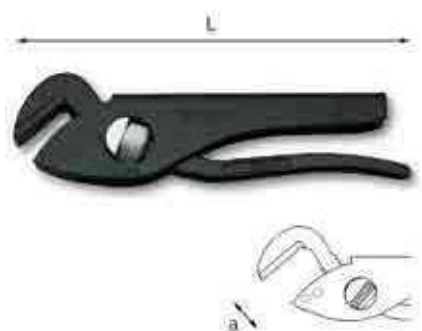

### 309

#### Giratubi modello leggero con ganasce a 45°

- Acciaio al Carbonio

L mm	⊙ max	a mm	Cod.		€
175	1	45	U03090001	5	26,50
225	1 1/2	60	U03090002	5	34,20
300	2	80	U03090003	2	48,50



### 310 N

#### Giratubi modello svedese con ganasce a 45° sottili e sagomate

- Acciaio al Cromo Vanadio

L mm	⊙ max	a mm	Cod.		€
270	1/2	25	U03100001	1	27,10
340	1	40	U03100002	1	34,30
430	1 1/2	55	U03100003	1	44,90
550	2	67	U03100004	1	70,50
700	3	103	U03100005	1	109,00

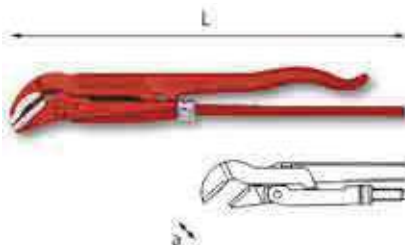

### 311 N

#### Giratubi modello svedese con ganasce a 45° sottili e diritte

- Acciaio al Cromo Vanadio

L mm	⊙ max	a mm	Cod.		€
270	1/2	25	U03110001	1	25,20
340	1	40	U03110002	1	32,50
430	1 1/2	55	U03110003	1	43,90
550	2	67	U03110004	1	67,50
700	3	103	U03110005	1	108,00



### 310 CN

#### Ricambio rullino

- Per 305 N, 310 N e 311 N

⊙ max	Cod.		€
1/2	U03100011Q	1	0,35
1	U03100012Q	1	0,40
1 1/2	U03100013Q	1	0,52
2	U03100014Q	1	0,69
3	U03100015Q	1	0,69



### 312

#### Giratubi a catena modello leggero

- Ganasce con profilo a doppia dentatura per la manovra nei due sensi di rotazione senza rimuovere l'attrezzo
- Leva in acciaio al Cromo Vanadio
- Lunghezza catena: 420 mm

⊙ max	a mm	L mm	Cod.		€
2+4	115	311	U03120011	1	51,50
3+5	170	617	U03120012	1	70,00



### 312 A

#### Ricambio catena

L mm	Cod.		€
420	U03120101	1	29,60
600	U03120012Q	1	31,00



### 312 B

#### Giratubi a nastro

- Capacità: 0-165 mm
- Corpo in lega di alluminio
- Cinghia in nylon molto resistente

⊙ mm	⊙ mm	L mm	a gr	Cod.		€
2	60	450	280	U03120005	1	20,50
4	125	750	290	U03120006	1	22,20
6	165	1500	310	U03120007	1	24,00



NEW

### 313 A

#### Tagliatubi per acciaio e inox

- Sostituzione rapida della rotella senza bisogno di utensili
- Sistema interno di rulli per un migliore taglio e una maggiore durata delle rotelle
- Con la stessa rotella è possibile tagliare sia l'acciaio che l'inossidabile
- Corpo in acciaio forgiato
- Esecuzione verniciata
- Spessore massimo tubo: 7 mm

Ø mm	Ø"	L max mm	L min mm	H mm	W Kg	Cod.	€
10-60	1/8-2	460	387	128	2,1	U03130003	1 119,00



### 313 BR

#### Ricambio coltello

- Per tagliatubi 313 B
- Per il taglio di tubi in acciaio e inox

a mm	b mm	L mm	W gr	Cod.	€
9,7	28	41	30	U03130006Q	1 33,00

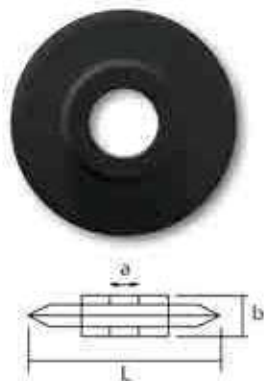

### 313 AR

#### Rotella ricambio

- Per tagliatubi 313 A
- Per il taglio di tubi in acciaio e inox

a mm	b mm	L mm	W gr	Cod.	€
9	19	31	30	U03130003Q	1 18,00



### 314 A

#### Tagliatubi per tubi in rame e lega leggera

- Modello compatto a limitato raggio di rotazione per operare in spazi ristretti
- Rulli di scorrimento scanalati per il taglio di tubi bordati
- Corpo in lega leggera
- Esecuzione verniciata
- Spessore massimo tubo: 2 mm

Ø mm	Ø"	L mm	H mm	W gr	Cod.	€
3/16	1/8-5/8	53	39	130	U03140010	1 24,60



NEW

### 313 B

#### Tagliatubi per acciaio e inox

- Sostituzione rapida della rotella senza bisogno di utensili
- Sistema interno di rulli per un migliore taglio e una maggiore durata delle rotelle
- Con la stessa rotella è possibile tagliare sia l'acciaio che l'inossidabile
- Corpo in acciaio forgiato
- Esecuzione verniciata
- Spessore massimo tubo: 10 mm

Ø mm	Ø"	L mm	W Kg	Cod.	€
60-114	2-4	630	7	U03130006	1 309,00

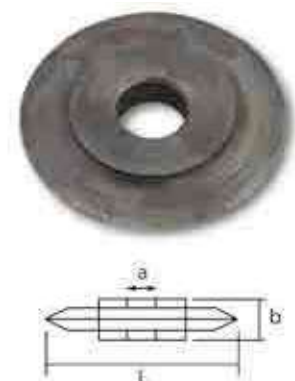

### 314 AR

#### Rotella ricambio (5 pezzi)

- Per tagliatubi 314 A

a mm	b mm	L mm	W gr	Cod.	€
4,8	3	18	30	U03140010Q	1 33,20



NEW

### 314 B

#### Tagliatubi per tubi in rame e lega leggera

- Modello compatto a limitato raggio di rotazione per operare in spazi ristretti
- Rulli di scorrimento scanalati per il taglio di tubi bordati
- Sostituzione rapida della rotella senza bisogno di utensili
- Pomello ergonomico
- Corpo in lega leggera
- Esecuzione verniciata
- Spessore massimo tubo: 2 mm
- Fornito con due rotelle, una montata e una nel pomello

Ø mm	Ø"	L mm	H mm	W gr	Cod.	€
3-35	1/8-1 3/8	74	51	220	U03140031	1 30,00



NEW

### 314 C

#### Tagliatubi per tubi in rame e lega leggera

- Rulli di scorrimento scanalati per il taglio di tubi bordati
- Inserto in acciaio filettato per uno scorrimento rapido
- Sostituzione rapida della rotella senza bisogno di utensili
- Pomello ergonomico
- Corpo in lega leggera
- Esecuzione verniciata
- Spessore massimo tubo: 2 mm

Ø mm	Ø"	L max mm	L min mm	H mm	W gr	Cod.	€
3-30	1/8-1 1/8	180	150	60	340	U03140032	1 30,00



NEW

### 314 DA

#### Tagliatubi per tubi in rame e lega leggera

- Modello ad avanzamento telescopico ed ingombro costante
- 4 rulli di scorrimento scanalati per il taglio di tubi bordati
- Sostituzione rapida della rotella senza bisogno di utensili
- Pomello ergonomico
- Corpo in lega leggera
- Esecuzione verniciata
- Spessore massimo tubo: 2 mm
- Lama svasatubi incorporata
- Fornito con due rotelle: una montata e una nel pomello

Ø mm	Ø"	L mm	H mm	W gr	Cod.	€
3-35	1/8-1 3/8	161	65	340	U03140033	1 59,00



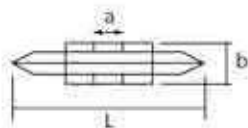

### 314 DAR

#### Rotella ricambio

- Per tagliatubi 314 B, 314 C, 314 DA

a mm	b mm	L mm	h gr	Cod.	€
5	5	19	30	U03140033Q	5,00



NEW

### 314 DB

#### Tagliatubi per tubi in acciaio inox

- Modello ad avanzamento telescopico ed ingombro costante
- 4 rulli di scorrimento in acciaio inox con cuscinetti interni
- Sostituzione rapida della rotella senza bisogno di utensili
- Pomello ergonomico
- Corpo in lega leggera
- Esecuzione verniciata
- Spessore massimo tubo: 2,5 mm
- Lama svasatubi incorporata
- Fornito con due rotelle, una montata e una nel pomello

Ø mm	Ø"	L mm	H mm	h gr	Cod.	€
3-35	1/8-1 3/8	161	65	340	U03140034	75,00

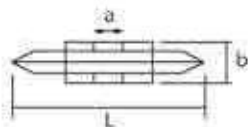

### 314 DBR

#### Rotella ricambio

- Per tagliatubi 314 DB  
- Cuscinetti interni per un miglior trattenimento del tubo

a mm	b mm	L mm	h gr	Cod.	€
5	5	19	30	U03140034Q	7,00



NEW

### 314 FA

#### Tagliatubi per tubi in rame e lega leggera

- Modello con dispositivo di avanzamento e ritorno rapido a cremagliera
- 4 rulli di scorrimento scanalati per il taglio di tubi bordati
- Sostituzione rapida della rotella senza bisogno di utensili
- Pomello ergonomico
- Corpo in lega leggera
- Esecuzione verniciata
- Spessore massimo: 2 mm
- Lama svasatubi incorporata
- Fornito con due rotelle, una montata e una nel pomello

Ø mm	Ø"	L max mm	L min mm	H mm	h gr	Cod.	€
6-76	1/4-3	334	244	102	890	U03140037	95,00

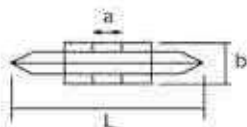

### 314 FAR

#### Rotella ricambio

- Per tagliatubi 314 FA

a mm	b mm	L mm	h gr	Cod.	€
4,85	6,2	19	30	U03140037Q	5,00



NEW

### 314 FB

#### Tagliatubi per tubi in acciaio inox

- Modello con dispositivo di avanzamento e ritorno rapido a cremagliera
- 4 rulli di scorrimento in acciaio inox con cuscinetti interni
- Sostituzione rapida della rotella senza bisogno di utensili
- Pomello ergonomico
- Corpo in lega leggera
- Esecuzione verniciata
- Spessore massimo tubo: 2,5 mm
- Lama svasatubi incorporata
- Fornito con due rotelle, una montata e una nel pomello

Ø mm	Ø"	L max mm	L min mm	H mm	h gr	Cod.	€
6-76	1/4-3	334	244	102	910	U03140038	115,00

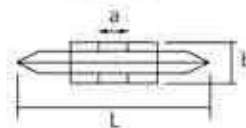

### 314 FBR

#### Rotella ricambio

- Per tagliatubi 314 FB  
- Cuscinetti interni per un miglior trattenimento del tubo

a mm	b mm	L mm	h gr	Cod.	€
4,85	6,2	19	30	U03140038Q	7,00



NEW

### 314 FC

#### Tagliatubi per tubi in plastica

- Modello con dispositivo di avanzamento e ritorno rapido a cremagliera
- 4 rulli di scorrimento scanalati per il taglio di tubi bordati
- Sostituzione rapida della rotella senza bisogno di utensili
- Pomello ergonomico
- Corpo in lega leggera
- Esecuzione verniciata
- Spessore massimo tubo: 8,6 mm
- Lama svasatubi incorporata
- Fornito con due rotelle, una montata e una nel pomello

Ø mm	Ø"	L max mm	L min mm	H mm	h gr	Cod.	€
6-76	1/4-3	334	244	100	890	U03140039	105,00



### 314 FCR

#### Rotella ricambio

- Per tagliatubi 314 FC

a mm	b mm	L mm	h gr	Cod.	€
4,85	6,2	30	30	U03140039Q	9,00



### 315

#### Bordatubi per tubi in rame e lega leggera

- Per realizzare bordi conici a 45°
- Corpo in ghisa sferoidale
- Matrice e punzone in acciaio al Carbonio

capacità Ø mm	Cod.	€
6-8-10-12-14	U03150005	62,50



### 315 MP

#### Matrice in pollici

- Per bordatubi 315

capacità Ø mm	Cod.	€
3/16"-5/8"	U03150005Q	22,20



### 315 S

#### Svasatore - calibratore

- Per tubi multistrato
- Doppia funzione: calibrazione e sbavatura interna
- Ricalibra il diametro interno del tubo dopo il taglio
- Effettua la sbavatura interna per un innesto più preciso del raccordo
- Permette di lavorare su 4 differenti diametri (16-20-26-32 mm)
- Corpo in acciaio (95 HrB)
- Impugnatura in materiale plastico

Ø esterno x spessore	Kg	Cod.	€
16x2-20x2-26x3-32x3	260	U03150100	55,00



NEW

### 316 C

#### Curvatubi per tubi in rame, lega leggera e acciaio dolce a parete sottile

- Per realizzare curvature fino a 180°
- Matrice in acciaio graduata da 0°±180°
- Leve in acciaio
- Spessore massimo da 1 a 1,2 mm
- Impugnatura ergonomica

Ø tubo mm	L mm	h gr	Cod.	€
6	219	360	U03160021	53,50
8	219	360	U03160022	56,50
10	312	450	U03160023	58,50
12	452	2000	U03160024	61,00
14	745	3000	U03160025	84,00
16	745	3000	U03160026	90,00



NEW

### 317 B

#### Tagliatubi per tubi e profilati in plastica

- Per il Taglio di tubi in PVC, PP, PE, PER, PEX, ABS, PEHD, CPVC, PPR, PB
- Modello a cremagliera per un'azione di taglio progressiva con il minimo sforzo
- Svasatubi inserito nel manico
- Corpo in lega leggera
- Esecuzione verniciata

Ø mm	Ø" "	h gr	Cod.	€
42	1 5/8	500	U03170011	71,50



### 317 BR

#### Ricambio lama per 317 B

h gr	Cod.	€
100	U03170011Q	32,60



### 317 C

#### Tagliatubi per tubi e profilati in plastica

- Modello a cremagliera per un'azione di taglio progressiva con il minimo sforzo
- Tagliatubi utilizzato per il taglio rapido di tubi in PVC, PP, PE, PER, ABS, PEHD
- Lama trattata per un taglio a squadra e senza sbavature
- Corpo in lega leggera
- Esecuzione verniciata

Ø mm	Ø" "	h gr	Cod.	€
63	2,1-2 1/2	1,2	U03170004	135,00



### 317 CR

#### Ricambio lama per 317 C

h gr	Cod.	€
200	U03170003Q	62,50



NEW

### 317 K

#### Tagliatubi per tubi in plastica

- Per taglio di tubi in PVC, PP, PE, PER, ABS, PEHD
- Apertura automatica: una molla mantiene l'impugnatura inferiore aperta
- Corpo in materiale plastico antiurto

Ø mm	Ø" "	h gr	Cod.	€
35	1 3/8	200	U03170012	46,30



### 317 KR

#### Ricambio lama per 317 K

h gr	Cod.	€
100	U03170012Q	28,00

NEW

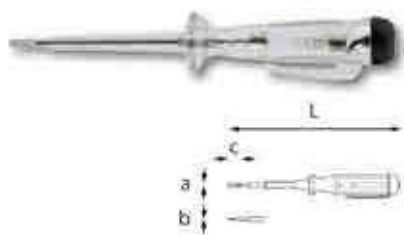

**321 F**

**Giravite cercafase 110÷250V**

- Impugnatura e guaina termostampate in un solo pezzo
- Protezione per le dita integrata nell'impugnatura
- Lama in acciaio con finitura zincata

axbxc mm	L mm	Cod.		€
0,6x3x65	142	U03210005	5	8,00



**322 C1**

UNI 7076 ISO 2380 DIN 5264

**Giravite prova circuito 6÷24 Volts**

- Modello con impugnatura e guaina termostampate in un solo pezzo
- Lama in acciaio al Silicio Cromo Vanadio

axbxc mm	L mm	Cod.		€
0,6x3,5x20	160	U03220303	1	17,10



**322 C1R**

**Ricambio lampadina**

à gr	Cod.		€
1	U03220305Q	10	2,34

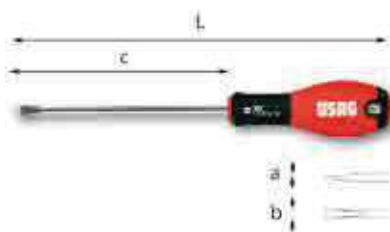

**322**

UNI 10562 ISO 2380 DIN 5264

**Giraviti per viti con intaglio**

- Impugnatura ergonomica bimatereale
- Lama in acciaio al Cromo Vanadio
- Esecuzione cromata con punta sabbata
- Esagono di manovra per le misure 1,6x10x200 e 2x12x250
- Lama fresata per le misure 0,4x2x50 e 0,6x3,5x75

axbxc mm	L mm	Cod.		€
0,4x2x50	148	U03220025	5	3,02
0,4x2,5x75	173	U03220005	5	3,18
0,5x3x75	173	U03220006	5	3,34
0,5x3x100	198	U03220007	5	3,38
0,6x3,5x75	173	U03220028	5	3,27
0,8x4x100	202	U03220008	5	3,67
0,8x4x125	227	U03220009	5	3,83
1x5,5x100	205	U03220011	5	4,31
1x5,5x125	230	U03220012	5	4,41
1,2x6,5x125	241	U03220014	5	4,97
1,2x6,5x150	266	U03220015	5	5,27
1,6x8x175	291	U03220017	5	6,68
1,6x10x200	275	U03220023	5	8,62
2x12x250	366	U03220024	5	10,80

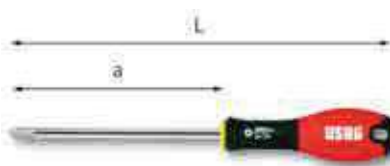

**322 PH**

UNI ISO 8764 DIN 5260

**Giraviti per viti con impronta a croce PHILLIPS®**

- Impugnatura ergonomica bimatereale
- Lama in acciaio al Cromo Vanadio
- Esecuzione cromata con punta sabbata
- Esagono di manovra per la misura 3x150

n°xa	L mm	Cod.		€
0x75	177	U03220039	5	3,18
1x100	205	U03220041	5	3,67
2x125	230	U03220043	5	4,93
3x150	266	U03220047	5	7,67



**322 PZ**

UNI ISO 8764 DIN 5260

**Giraviti per viti con impronta a croce POZIDRIV®-SUPADRIV®**

- Impugnatura ergonomica bimatereale
- Lama in acciaio al Cromo Vanadio
- Esecuzione cromata con punta sabbata

n°xa	L mm	Cod.		€
0x75	177	U03220056	5	3,33
1x100	205	U03220057	5	4,60
2x125	230	U03220058	5	6,01



**322 N**

UNI 10562 ISO 2380 DIN 5264

**Giraviti per viti con intaglio**

- Modello corto
- Impugnatura ergonomica bimatereale
- Lama in acciaio al Cromo Vanadio
- Esecuzione cromata con punta sabbata

axbxc mm	L mm	Cod.		€
0,8x4x30	90	U03220063	5	4,17
1x5,5x30	90	U03220064	5	4,45
1,2x6,5x30	90	U03220065	5	4,60



**322 NPH**

UNI 10562 ISO 2380 DIN 5264

**Giraviti per viti con impronta a croce PHILLIPS®**

- Modello Corto
- Impugnatura ergonomica bimatereale
- Lama in acciaio al Cromo Vanadio
- Esecuzione cromata con punta sabbata

n°xa	L mm	Cod.		€
1x30	90	U03220068	5	4,03
2x30	90	U03220069	5	4,60



**322 SH5**

**Serie di 5 giraviti per viti con intaglio e impronta a croce PHILLIPS®**

- 322 0,6x3,5x75-0,8x4x100-1x5,5x100
- 322 PH/1x100-2x125

à gr	Cod.		€
450	U03220253	1	19,80



### 322 SH7

**Serie di 7 giraviti per viti con intaglio e impronta a croce PHILLIPS®**

- 322 0,4x2x50-0,5x3x75-0,8x4x100-1x5,5x100-1,2x6,5x150
- 322 PH/1x100-2x125

n° gr	Cod.	€
600	U03220254	28,20



### 322 SH10

**Serie di 10 giraviti per viti con intaglio, impronta a croce PHILLIPS® e impronta a croce POZIDRIV®**

- 322 0,4x2x50-0,5x3x75-0,8x4x100-1x5,5x100-1,2x6,5x150
- 322 PH/OX75-1x100-2x125
- 322 PZ 1X100-2X125

n° gr	Cod.	€
800	U03220255	42,00

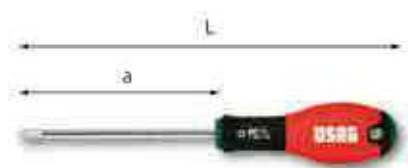

### 322 TX

**Giraviti per viti con impronta TORX®**

- Impugnatura ergonomica bimatereale
- Lama in acciaio al Molibdeno Vanadio
- Esecuzione cromata con punta sabbata

n°xa	L mm	Cod.	€
T6x50	148	U03220071	4,83
T7x50	148	U03220072	4,88
T8x50	148	U03220073	4,83
T9x75	173	U03220074	5,17
T10x75	177	U03220075	5,28
T15x75	177	U03220076	5,50
T20x100	202	U03220077	5,88
T25x100	205	U03220078	6,12
T27x100	205	U03220079	6,45
T30x125	241	U03220080	6,73
T40x125	241	U03220081	7,83



### 322 TX/S11

**Serie di 11 giraviti con impronta TORX®**

- 322 TX T6x50-T7x50-T8x50-T9x50-T10x75-T15x75-T20x100-T25x100-T27x100-T30x125-T40x150

n° gr	Cod.	€
900	U03220266	63,50



### 322 STX

**Giraviti per viti con impronta TORX® Tamper Resistant**

- Impugnatura ergonomica bimatereale
- Lama in acciaio al Molibdeno Vanadio
- Esecuzione cromata con punta sabbata

n°xa	L mm	Cod.	€
T10x75	175	U03220086	5,79
T15x75	185	U03220087	6,11
T20x100	210	U03220088	6,54
T25x100	210	U03220089	6,73
T27x100	230	U03220090	7,22
T30x125	230	U03220091	7,55
T40x125	250	U03220092	8,78



### 322 STX/S7

**Serie di 7 giraviti con impronta TORX® Tamper Resistant**

- 322 STX T10x75-T15x75-T20x100-T25x100-T27x100-T30x125-T40x150

n° gr	Cod.	€
600	U03220263	48,70



### 322 R

**Giravite reversibile per viti con intaglio e impronta a croce PHILLIPS®**

- Impugnatura ergonomica bimatereale
- Lama in acciaio al Cromo Vanadio
- Esecuzione cromata con punta sabbata

axbxc mm	n°xc	L mm	Cod.	€
1x6x75	2x75	200	U03220097	11,60



### 323 RV

**Supporti per giraviti**

- Per giraviti 322 e 324
- Lamiera d'acciaio verniciata

n°	L mm	Cod.	€
7	205	U03230511Q	12,40
10	295	U03230512Q	10,70
13	390	U03230513Q	14,40

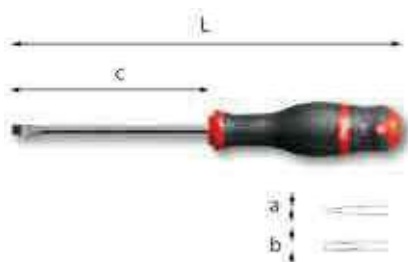

### 324

**UNI 10562 ISO 2380 DIN 5264**

**Giraviti per viti con intaglio**

- Impugnatura ergonomica trimateriale
- Lama in acciaio di alta qualità al Cromo Silicio Manganese
- Esecuzione cromata con punta brunita

axbxc mm	L mm	Cod.	€
0,5x3x75	169	U03240001	3,65
0,5x3x100	194	U03240002	4,10
0,8x4x100	204	U03240003	4,39
0,8x4x125	229	U03240004	5,21
0,8x4x150	254	U03240005	5,51
1x5,5x100	209	U03240006	5,79
1x5,5x125	234	U03240007	6,16
1x5,5x150	259	U03240008	6,41
1,2x6,5x125	245	U03240009	7,22
1,2x6,5x150	270	U03240010	7,33
1,2x8x200	325	U03240011	9,93
1,6x10x200	325	U03240012	11,70
2x12x250	375	U03240013	15,60



### 324 SE6

#### Serie di 6 giraviti per viti con intaglio

- 324 D/0,4x2,5x50-0,5x3x75-0,6x3,5x100
- 324/0,8x4x100-1x5,5x125-1,2x6,5x150

à gr	Cod.	€
460	U03240252	29,97

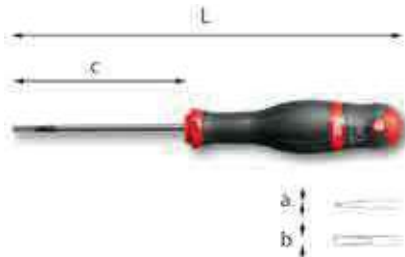

### 324 D

UNI 10562 ISO 2380 DIN 5264

#### Giraviti per viti con intaglio

- Per la manovra di grani o viti incassate
- Impugnatura ergonomica trimateriale
- Lama in acciaio di alta qualità al Cromo Silicio Manganese
- Esecuzione cromata con punta brunita

axbxc mm	L mm	Cod.	€
0,4x2,5x50	144	U03240026	3,76
0,5x3x75	169	U03240027	3,96
0,6x3,5x100	204	U03240028	4,37
0,8x4x100	204	U03240029	5,08
0,8x4x150	254	U03240030	5,60
1x5,5x125	234	U03240031	6,16
1x5,5x150	259	U03240032	6,38
1,2x6,5x150	270	U03240033	7,30

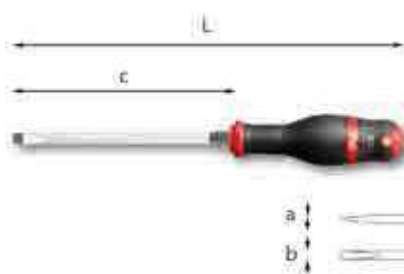

### 324 E

UNI 10562 ISO 2380 DIN 5264

#### Giraviti per viti con intaglio

- Modello con esagono di manovra e lama esagonale per serraggi potenti anche con l'aiuto di chiavi di manovra
- Impugnatura ergonomica trimateriale
- Lama in acciaio di alta qualità al Cromo Silicio Manganese
- Esecuzione cromata con punta brunita

axbxc mm	L mm	Ø mm	Cod.	€
0,8x4x100	204	-	U03240116	6,02
1x5,5x125	234	8	U03240117	7,34
1,2x6,5x150	270	10	U03240096	9,74
1,2x8x175	300	11	U03240097	10,20
1,6x8x175	300	12	U03240098	10,90
1,6x10x175	300	14	U03240099	14,20
2x12x250	375	14	U03240100	16,40

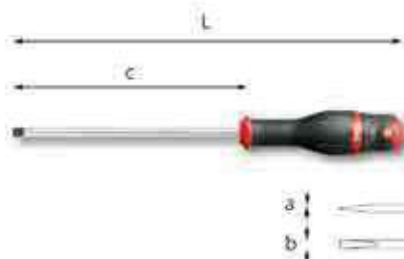

### 324 L

UNI 10562 ISO 2380 DIN 5264

#### Giraviti per viti con intaglio

- Modello con lama lunga
- Impugnatura ergonomica trimateriale
- Lama in acciaio di alta qualità al Cromo Silicio Manganese
- Esecuzione cromata con punta brunita

axbxc mm	L mm	Cod.	€
0,6x3,5x250	354	U03240019	8,30
0,8x4x300	404	U03240020	9,93
1x5,5x300	409	U03240021	12,60



### 324 PH

UNI ISO 8764 DIN 5260

#### Giraviti per viti con impronta a croce PHILLIPS®

- Impugnatura ergonomica trimateriale
- Lama in acciaio di alta qualità al Cromo Silicio Manganese
- Esecuzione cromata con punta brunita

n°xa	L mm	Cod.	€
0x75	179	U03240039	3,94
1x75	184	U03240040	4,88
1x100	209	U03240041	5,88
2x100	220	U03240042	6,42
2x125	245	U03240043	7,86
3x150	275	U03240044	9,84
4x200	325	U03240045	13,90



### 324 PH/SE4

#### Serie di 4 giraviti per viti con impronta a croce PHILLIPS®

- 324 PH/0x75-1x75-2x100-3x150

à gr	Cod.	€
530	U03240268	25,13



### 324 EPH

UNI ISO 8764 DIN 5260

#### Giraviti per viti con impronta a croce PHILLIPS®

- Modello con esagono di manovra e lama esagonale per serraggi potenti anche con l'aiuto di chiavi di manovra
- Impugnatura ergonomica trimateriale
- Lama in acciaio di alta qualità al Cromo Silicio Manganese
- Esecuzione cromata con punta brunita

n°xa	L mm	Ø mm	Cod.	€
1x100	209	8	U03240121	6,86
2x125	245	10	U03240104	9,74
3x150	275	12	U03240105	11,70
4x200	325	14	U03240106	16,60

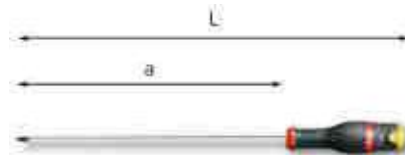

### 324 LPH

UNI ISO 8764 DIN 5260

#### Giraviti per viti con impronta a croce PHILLIPS®

- Modello con lama lunga
- Impugnatura ergonomica trimateriale
- Lama in acciaio di alta qualità al Cromo Silicio Manganese
- Esecuzione cromata con punta brunita

n°xa	L mm	Cod.	€
1x250	359	U03240050	9,30
2x250	370	U03240051	11,90
2x400	520	U03240052	14,00



### 324 PZ

UNI ISO 8764 DIN 5260

#### Giraviti per viti con impronta a croce POZIDRIV®-SUPADRIV®

- Impugnatura ergonomica trimateriale
- Lama in acciaio di alta qualità al Cromo Silicio Manganese
- Esecuzione cromata con punta brunita

n°xa	L mm	Cod.		€
0x75	179	U03240056	5	5,48
1x75	184	U03240057	5	7,25
2x100	220	U03240058	5	9,48
3x150	275	U03240059	1	13,70



### 324 EPZ

UNI ISO 8764 DIN 5260

#### Giraviti per viti con impronta a croce POZIDRIV®-SUPADRIV®

- Modello con esagono di manovra e lama esagonale per serraggi potenti anche con l'aiuto di chiavi di manovra
- Impugnatura ergonomica trimateriale
- Lama in acciaio di alta qualità al Cromo Silicio Manganese
- Esecuzione cromata con punta brunita

n°xa	L mm	mm	Cod.		€
2x125	245	10	U03240110	1	11,80
3x150	275	12	U03240111	1	13,90
4x200	325	14	U03240112	1	18,50



### 324 N

UNI 10562 ISO 2380 DIN 5264

#### Giraviti per viti con intaglio

- Modello corto
- impugnatura ergonomica trimateriale
- Lama in acciaio di alta qualità al Cromo Silicio Manganese
- Esecuzione cromata con punta brunita

axbc mm	L mm	Cod.		€
0,8x4x35	91	U03240063	5	5,25
1x5,5x35	91	U03240064	5	5,73
1,2x6,5x35	91	U03240065	5	5,77



### 324 NPH

UNI ISO 8764 DIN 5260

#### Giraviti per viti con impronta a croce PHILLIPS®

- Modello corto
- Impugnatura ergonomica trimateriale
- Lama in acciaio di alta qualità al Cromo Silicio Manganese
- Esecuzione cromata con punta brunita

n°xa	L mm	Cod.		€
1x35	91	U03240068	5	5,13
2x35	91	U03240069	5	5,63



### 324 SH8

#### Serie di 8 giraviti per viti con intaglio e impronta a croce PHILLIPS®

- 324 D/0,4x2,5x50
- 324/0,5x3x75-0,8x4x100-1x5,5x125-1,2x6,5x150
- 324 PH/0x75-1x75-2x100

gr	Cod.		€
640	U03240250	1	40,50



### 324 SH10

#### Serie di 10 giraviti per viti con intaglio e impronta a croce PHILLIPS®

- 324 D/0,4x2,5x50-0,5x3x75-0,6x3,5x100
- 324/0,8x4x100-1x5,5x125-1,2x6,5x150
- 324 PH/0x75-1x75-2x100-3x150

gr	Cod.		€
890	U03240255	1	55,50



### 324 SH12

#### Serie di 12 giraviti per viti con intaglio, impronta a croce PHILLIPS® e impronta a croce POZIDRIV®-SUPADRIV®

- 324 D/0,4x2,5x50
- 324/0,5x3x75-0,8x4x100-1x5,5x125-1,2x6,5x150
- 324 N/1x5,5x35
- 324 PH/0x75-1x75-2x100
- 324 NPH/2x35
- 324 PZ/1x75-2x100

gr	Cod.		€
950	U03240251	1	69,00



### 324 TX

#### Giraviti per viti con impronta TORX®

- Impugnatura ergonomica trimateriale
- Lama in acciaio di alta qualità al Cromo Silicio Manganese
- Esecuzione cromata con punta brunita

n°xa	L mm	Cod.		€
T6x50	145	U03240071	5	7,47
T7x50	145	U03240072	5	7,47
T8x50	145	U03240073	5	7,59
T9x75	170	U03240074	5	8,06
T10x75	179	U03240075	5	8,17
T15x75	184	U03240076	5	8,90
T20x100	220	U03240077	5	9,02
T25x100	220	U03240078	5	9,48
T27x100	220	U03240079	1	9,57
T30x125	245	U03240080	1	10,20
T40x150	275	U03240081	1	10,90



### 324 TX/S7

#### Serie di 7 giraviti con impronta TORX®

- 324 TX T10x75-T15x75-T20x100-T25x100-T27x100-T30x125-T40x150

à gr	Cod.	€
810	U03240264	66,33



### 324 TX/S11

#### Serie di 11 giraviti con impronta TORX®

- 324 TX T6x50-T7x50-T8x50-T9x50-T10x75-T15x75-T20x100-T25x100-T27x100-T30x125-T40x150

à gr	Cod.	€
920	U03240266	96,98

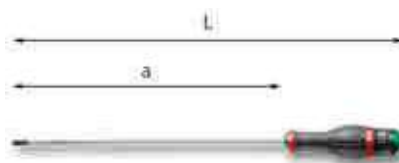

### 324 LTX

#### Giraviti per viti con impronta TORX®

- Modello con lama extra lunga
- Ideale per interventi di carrozzeria
- Impugnatura ergonomica trimateriale
- Lama in acciaio di alta qualità al Cromo Silicio Manganese
- Esecuzione cromata con punta brunita

n°xa	L mm	Cod.	€
T20x275	400	U03240157	13,20
T25x275	400	U03240158	13,20
T27x275	400	U03240159	13,20
T30x275	400	U03240160	15,00
T40x275	400	U03240161	15,90



### 324 LTX/S5

#### Serie di 5 giraviti con impronta TORX®

- 324 LTX T20x275-T25x275-T27x275-T30x275-T40x275

Cod.	€
U03240067	70,50



### 324 STX

#### Giraviti per viti con impronta TORX® Tamper Resistant

- Per viti di sicurezza
- Impugnatura ergonomica trimateriale
- Lama in acciaio di alta qualità al Cromo Silicio Manganese
- Esecuzione cromata con punta brunita

n°xa	L mm	Cod.	€
T10x75	179	U03240086	9,48
T15x75	184	U03240087	10,20
T20x100	220	U03240088	10,20
T25x100	220	U03240089	11,10
T27x100	220	U03240090	11,80
T30x125	245	U03240091	12,30
T40x150	275	U03240092	14,20



### 324 STX/S7

#### Serie di 7 giraviti con impronta TORX® Tamper Resistant

- 324 STX/T10x75-T15x75-T20x100-T25x100-T27x100-T30x125-T40x150

à gr	Cod.	€
810	U03240093	79,00

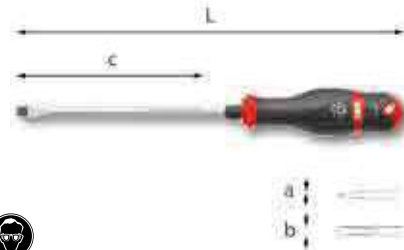

### 324 H

#### Giraviti martellabili per viti con intaglio

- Modello con esagono di manovra e lama esagonale per serraggi potenti anche con l'aiuto di chiavi di manovra
- Inserto in metallo per proteggere la zona di battuta
- Impugnatura ergonomica trimateriale
- Lama in acciaio di alta qualità al Cromo Silicio Manganese
- Esecuzione cromata con punta brunita

axbxc mm	L mm	mm	Cod.	€
0,8x4x100	204	8	U03240133	8,53
1x5,5x125	234	8	U03240134	11,50
1,2x6,5x150	270	10	U03240135	12,30
1,2x8x175	300	11	U03240136	14,80
1,6x10x175	300	12	U03240137	19,40
2x12x200	300	14	U03240138	22,20
2,5x14x250	375	14	U03240139	23,10



### 324 HPH

#### Giraviti martellabili per viti con impronta a croce PHILLIPS®

- Modello con esagono di manovra e lama esagonale per serraggi potenti anche con l'aiuto di chiavi di manovra
- Inserto in metallo per proteggere la zona di battuta
- Impugnatura ergonomica trimateriale
- Lama in acciaio di alta qualità al Cromo Silicio Manganese
- Esecuzione cromata con punta brunita

n°xa	L mm	mm	Cod.	€
1x100	209	8	U03240141	10,90
2x125	245	10	U03240142	13,30
3x150	275	12	U03240143	16,60



### 324 H/SH3

#### Serie di 3 giraviti martellabili per viti con intaglio e impronta a croce PHILLIPS®

- 324 H/1,2x6,5x150-1,6x10x175  
- 324 HPH/2x125

à gr	Cod.	€
400	U03240270	45,00

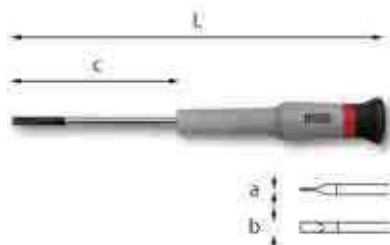

### 329 N

#### Giraviti per viti con intaglio

- Impugnatura ergonomica con terminale girevole per avvitiamenti di precisione
- Lama in acciaio speciale altamente legato al Silicio Cromo Vanadio
- Esecuzione cromata con punta brunita

axbxc mm	L mm	colore	Cod.		€
0,2x1,5x35	118	yellow	U03290001	5	4,99
0,3x1,8x35	118	green	U03290002	5	4,99
0,4x2x35	118	blue	U03290003	5	4,99
0,4x2x75	158	light blue	U03290004	5	5,47
0,4x2,5x35	118	dark blue	U03290005	5	4,99
0,4x2,5x75	158	light blue	U03290006	5	5,47
0,5x3x75	168	red	U03290007	5	5,47
0,5x3,5x75	168	pink	U03290008	5	5,47
0,8x4x75	168	purple	U03290009	5	5,47



### 329 NPH

#### Giraviti per viti con impronta a croce PHILLIPS®

- Impugnatura ergonomica con terminale girevole per avvitiamenti di precisione
- Lama in acciaio speciale altamente legato al Silicio Cromo Vanadio
- Esecuzione cromata con punta brunita

n°xa	colore	L mm	Cod.		€
00x35	pink	118	U03290021	5	5,71
00x75	pink	158	U03290022	5	5,61
0x35	purple	118	U03290023	5	5,71
0x75	purple	168	U03290024	5	5,61
1x75	brown	168	U03290025	5	5,61

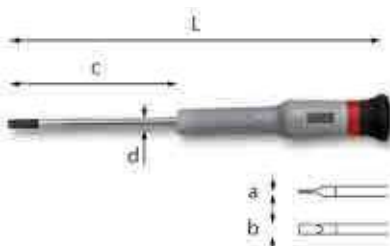

### 329 NTX

#### Giraviti per viti con impronta TORX®

- Impugnatura ergonomica con terminale girevole per avvitiamenti di precisione
- Lama in acciaio speciale altamente legato al Silicio Cromo Vanadio
- Esecuzione cromata con punta brunita

n°xa	colore	L mm	Cod.		€
T5x35	green	118	U03290041	1	7,16
T6x35	blue	118	U03290042	1	7,16
T7x35	light blue	118	U03290043	1	7,16
T8x75	red	168	U03290044	1	7,54
T9x75	pink	168	U03290045	1	7,54
T10x75	purple	168	U03290046	1	7,54
T15x75	brown	168	U03290047	1	7,54
T20x75	grey	168	U03290048	1	7,54



### 329 N/S5

#### Serie di 5 giraviti per viti con intaglio e impronta a croce PHILLIPS®

- 329 N/0,2x1,5x35-0,3x1,8x35-0,4x2x35-0,4x2,5x35
- 329 NPH/00x35
- Fornita in cassetta di plastica

n°	gr	Cod.		€
170	U03290056	1	37,80	



### 329 N/S8

#### Serie di 8 giraviti per viti con intaglio e impronta a croce PHILLIPS®

- 329 N/0,4x2x75-0,4x2,5x75-0,5x3x75-0,5x3,5x75-0,8x4x75
- 329 NPH/00x75-0x75-1x75
- Fornita in cassetta di plastica

n°	gr	Cod.		€
380	U03290057	1	63,00	



### 329 NTX/S8

#### Serie di 8 giraviti per viti con impronta TORX®

- 329 NTX/T5x35-T6x35-T7x35-T8x75-T9x75-T10x75-T15x75-T20x75
- Fornita in cassetta di plastica

n°	gr	Cod.		€
380	U03290058	1	73,00	

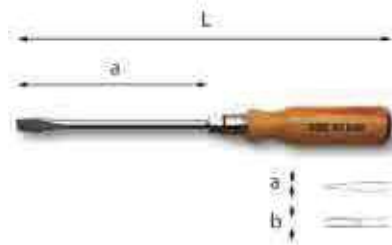

### 331

UNI 10562 ISO 2380 DIN 5264

#### Giraviti per viti con intaglio

- Impugnatura in legno con fondello rivestito in cuoio
- Lama passante in acciaio al Cromo Vanadio, con esagono di manovra
- Esecuzione cromata

axbxc mm	L mm	Ø mm	Cod.		€
1x5,5x100	200	10	U03310102	5	7,75
1,2x6,5x125	238	10	U03310103	5	9,41
1,2x8x150	275	12	U03310104	5	12,20
1,6x10x175	304	12	U03310105	5	14,40
2x12x200	330	14	U03310106	5	16,40
2,5x14x250	380	16	U03310107	5	20,80



### 331 PH

UNI ISO 8764 DIN 5260

#### Giraviti per viti con impronta a croce PHILLIPS®

- Impugnatura in legno con fondello rivestito in cuoio
- Lama passante in acciaio al Cromo Vanadio, con esagono di manovra
- Esecuzione cromata

n°xa	L mm	Ø mm	Cod.		€
2x100	210	10	U03310202	5	9,00
3x150	265	12	U03310203	5	12,80

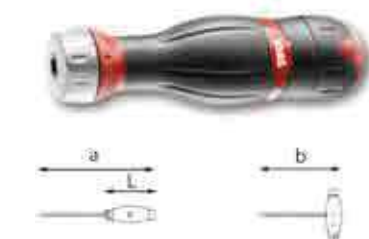

### 333 K

#### Impugnatura COMBIDRIVE a 3 funzioni

- Impugnatura ergonomica bimatereale
- Cricchetto reversibile integrato
- Alloggiamento interno per 6 inserti da 1/4"
- Funzione GIRAVITE A CRICCHETTO: inserendo la lama nel foro frontale, si può operare come con un normale giravite o sfruttando il cricchetto reversibile integrato
- Funzione CHIAVE A T: inserendo la lama nel foro laterale, si può avere una impugnatura a T per una maggior forza di serraggio
- Funzione GIRAVITE CORTO: integrato nella parte posteriore dell'impugnatura è presente un giravite corto portainseri magnetico

Ø	a mm	b mm	L mm	Cod.		€
1/4"	270	180	140	U03330001	1	29,30





### 333 I

UNI 10562 ISO 2380

#### Lame reversibili COMBIDRIVE per viti con intaglio

- Acciaio speciale altamente legato al Silicio Cromo Vanadio
- Esecuzione cromata

axb mm	cx d mm	L mm	Cod.		€
0,6x3,5	0,8x4	175	U03330003	5	8,20
1x5,5	1,2x6,5	175	U03330004	5	8,20



### 333 PH

UNI ISO 8764

#### Lame reversibili COMBIDRIVE per viti con impronta a croce PHILLIPS®

- Acciaio speciale altamente legato al Silicio Cromo Vanadio
- Esecuzione cromata

n°	L mm	Cod.		€
0-1	175	U03330006	5	8,87
1-2	175	U03330007	5	8,87
2-3	175	U03330008	5	8,87

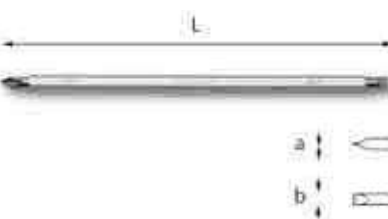

### 333 IPH

UNI 10562 ISO 2380

UNI ISO 8764

#### Lame reversibili COMBIDRIVE per viti con intaglio ed impronta a croce PHILLIPS®

- Acciaio speciale altamente legato al Silicio Cromo Vanadio
- Esecuzione cromata

axb mm	n°	L mm	Cod.		€
0,6x3,5	0	175	U03330027	5	8,63
0,8x4	1	175	U03330028	5	8,63
1x5,5	2	175	U03330029	5	8,63



### 333 PZ

UNI ISO 8764

#### Lame reversibili COMBIDRIVE per viti con impronta a croce POZIDRIV®-SUPADRIV®

- Acciaio speciale altamente legato al Silicio Cromo Vanadio
- Esecuzione cromata

n°	L mm	Cod.		€
0-1	175	U03330011	5	8,87
1-2	175	U03330012	5	8,87
2-3	175	U03330013	5	8,87

### 333 TX

#### Lame reversibili COMBIDRIVE per viti con impronta TORX®

- Acciaio speciale altamente legato al Silicio Cromo Vanadio
- Esecuzione cromata

n°	L mm	Cod.		€
T7-T8	175	U03330015	5	8,87
T9-T10	175	U03330016	5	8,87
T15-T20	175	U03330017	5	8,87
T25-T27	175	U03330018	5	8,87
T30-T40	175	U03330019	5	8,87

### 333 STX

#### Lame reversibili COMBIDRIVE per viti con impronta TORX® Tamper Resistant

- Acciaio speciale altamente legato al Silicio Cromo Vanadio
- Esecuzione cromata

n°	L mm	Cod.		€
T7-T8	175	U03330021	5	8,87
T9-T10	175	U03330022	5	8,87
T15-T20	175	U03330023	5	8,87
T25-T27	175	U03330024	5	8,87
T30-T40	175	U03330025	5	8,87

### 333 E

#### Lame reversibili COMBIDRIVE per viti con esagono incassato

- Acciaio speciale altamente legato al Silicio Cromo Vanadio
- Esecuzione cromata

mm	L mm	Cod.		€
2,5	175	U03330031	5	6,46
3	175	U03330032	5	6,46
4	175	U03330033	5	6,46
5	175	U03330034	5	6,46
6	175	U03330035	5	6,46

### 333 1/4" MG

#### Portainseriti magnetico COMBIDRIVE

- Acciaio speciale altamente legato al Silicio Cromo Vanadio
- Esecuzione cromata

Ø"	a mm	L mm	Cod.		€
1/4	10	175	U03330036	1	11,10

### 333 1/4" Q

#### Portabussole COMBIDRIVE

- Acciaio speciale altamente legato al Silicio Cromo Vanadio
- Esecuzione cromata

Ø"	L mm	Cod.		€
1/4	175	U03330037	1	15,70



### 333 K/S8

#### Assortimento COMBIDRIVE con inserti (8 pz)

- Fornito con una selezione di 6 inserti da 1/4"

pz	descrizione	art./mis.
1	Portainseriti magnetico COMBIDRIVE	333 1/4 MG
1	Impugnatura COMBIDRIVE a 3 funzioni	333 K
2	Inserti per viti con intaglio/0,6x4,5-1x5,5	660
2	Inserti per viti con esagono incassato	660 E/3-4
2	Inserti per viti con impronta a croce PHILLIPS®	660 PH/1-2

g	Cod.		€
250	U03330042	1	48,44



### 333 K/B10

#### Assortimento COMBIDRIVE in astuccio di nylon (10 pz)

- Fornito con una selezione di lame
- Include un astuccio da cintura in nylon

pz	descrizione	art./mis.
2	Lame reversibili COMBIDRIVE per viti con intaglio/0,6x3,5-1x5,5	333 I
1	Impugnatura COMBIDRIVE a 3 funzioni	333 K
2	Lame reversibili COMBIDRIVE per viti con impronta a croce PHILLIPS®/(0-1)-(2-3)	333 PH
5	Lame reversibili COMBIDRIVE per viti con impronta TORX® Tamper Resistant/(T7-T8)-(T9-T10)-(T15-T20)-(T25-T27)-(T30-T40)	333 STX

g	Cod.		€
500	U03330043	1	104,52



### 333 K/C23

#### Assortimento COMBIDRIVE in cassetta di ABS (23 pz)

- Fornito con una selezione di lame
- Include una cassetta in ABS con termoformato interno

pz	descrizione	art./mis.
1	Portainseri magnetico COMBIDRIVE	333 1/4 MG
1	Portabussole COMBIDRIVE	333 1/4 Q
5	Lame reversibili COMBIDRIVE per viti con esagono incassato/2,5-3-4-5-6	333 E
1	Impugnatura COMBIDRIVE a 3 funzioni	333 K
2	Lame reversibili COMBIDRIVE per viti con impronta a croce PHILLIPS®/(0-1)-(2-3)	333 PH
5	Lame reversibili COMBIDRIVE per viti con impronta TORX® Tamper Resistant /(T7-T8)-(T9-T10)-(T15-T20)-(T25-T27)-(T30-T40)	333 STX
4	Inseri per viti con intaglio / 0,6x4,5-1x5,5-1,2x6,5-1,6x8	660
4	Inseri per viti con impronta a croce POZIDRIV® - SUPADRIV®/0-1-2-3	660 PZ

LxPxH mm	Cod.	€
360X160X65	U03330044	169,77



### 340 PH

UNI 7083 ISO 8764-1 DIN 5208

#### Giraviti a squadra per viti con impronta a croce PHILLIPS®

- Per operare su viti non accessibili in direzione assiale
- Lame perpendicolari tra loro per consentire la ripresa ogni 90°
- Acciaio speciale altamente legato al Silicio Cromo Vanadio
- Esecuzione nichelata

n°	a mm	L mm	Cod.	€
0-1	18	90	U03400010	5,19
1-2	22	125	U03400011	5,81
3-4	30	175	U03400012	8,92



### 341 SH9

#### Giravite di precisione con 8 lame intercambiabili

- Adatti ad interventi di precisione su: occhiali, apparecchiature elettroniche o piccoli elettrodomestici
- Impugnatura monomateriale ergonomica
- Lame in acciaio con finitura cromata
- Fornita in astuccio in plastica
- Contenuto: 6 Inserti ad intaglio 1-1,2-1,5-1,8-2-2,5 mm 2 Inserti a croce PH 00-000

gr	Cod.	€
78	U03410015	15,00



### 340

UNI 7079 ISO 23801 DIN 5200

#### Giraviti a squadra per viti con intaglio

- Per operare su viti non accessibili in direzione assiale
- Lame perpendicolari tra loro per consentire la ripresa ogni 90°
- Acciaio speciale altamente legato al Silicio Cromo Vanadio
- Esecuzione nichelata

axb mm	c mm	L mm	Cod.	€
0,5x3	18	90	U03400006	5,55
0,6x3,5	21	90	U03400007	6,03
0,8x4	20	90	U03400008	6,51
1x5,5	21	125	U03400002	6,51
1,2x8	22	150	U03400003	9,59
1,6x10	27	175	U03400004	12,70



### 341 SH17

#### Giravite di precisione con 16 lame intercambiabili

- Adatti ad interventi di precisione su: occhiali, apparecchiature elettroniche o piccoli elettrodomestici
- Impugnatura monomateriale ergonomica
- Lame in acciaio con finitura cromata
- Fornita in astuccio in plastica
- Contenuto: 6 Inserti ad intaglio 1-1,2-1,5-1,8-2-2,5 mm 2 Inserti a croce PH 00-000 4 Inserti TORX® T5-T6-T7-T8 4 Inserti esagonali 0,9-1,3-1,5-2 mm

LxPxH mm	gr	Cod.	€
135x195x25	195	U03410016	27,10



### 341 SH33

#### Giravite di precisione portainseri con 32 inserti

- Adatti ad interventi di precisione su: occhiali, apparecchiature elettroniche o piccoli elettrodomestici
- Impugnatura monomateriale ergonomica
- Lama in acciaio con finitura cromata
- Inserti con codolo da 4 mm
- Fornita in astuccio in plastica
- Contenuto: 7 Inserti ad intaglio 1-1,2-1,5-1,8-2-2,5-3 mm 3 Inserti a croce PH 0-00-000 2 Inserti a croce PZ 0-1 5 Inserti TORX® T5-T6-T7-T8-T9 3 Inserti Resistorx T10-T15-T20 7 Inserti esagonali 0,9-1,3-1,5-2-2,5-3-4 mm 2 Inserti quadrati PT 0-1 3 Inserti Torq-set® PT 2-3-4

LxPxH mm	gr	Cod.	€
135x195x25	137	U03410019	32,90



**NEW**

### 341 SH4TX

#### Serie di 4 giraviti di precisione TORX®

- Ideale per intervenire su apparecchiature elettroniche portatili come smartphone, tablet ed altri device
- Impugnatura monomateriale ergonomica
- Lama in acciaio con finitura cromata
- Fornita in astuccio in plastica
- Contenuto:  
4 Giraviti TORX® T6-T7-T8-T9

LxPxH mm	g	Cod.	€
135x195x25	195	U03410017	17,10



**NEW**

### 341 SH6

#### Serie di 6 giraviti di precisione per viti con intaglio ed impronta a croce PHILLIPS®

- Adatti ad interventi di precisione su: occhiali, apparecchiature elettroniche o piccoli elettrodomestici
- Impugnatura monomateriale ergonomica
- Lama in acciaio con finitura cromata
- Fornita in astuccio in plastica
- Contenuto:  
4 Giraviti ad intaglio 1-1,2-1,5-1,8 mm  
2 Giraviti a croce PH 00-000

LxPxH mm	g	Cod.	€
135x195x25	168	U03410018	21,40



### 342

#### Giraviti di precisione per viti con intaglio

- Modello per il settore della micromeccanica
- Terminale girevole per avvitamenti di precisione
- Corpo e lame in acciaio al Carbonio
- Esecuzione cromata e brunita

a mm	b mm	colore	L mm	Cod.	€
0,6	10		80	U03420006	7,70
0,8	10		80	U03420008	7,70
1	15		88	U03420010	7,70
1,2	16		88	U03420012	7,70
1,4	18		95	U03420014	7,70
1,6	18		95	U03420016	7,70
2	20		102	U03420020	7,70
2,5	22		102	U03420025	7,70



### 342 PH

#### Giraviti di precisione per viti con impronta a croce PHILLIPS®

- Modello per il settore della micromeccanica
- Terminale girevole per avvitamenti di precisione
- Corpo e lame in acciaio al Carbonio
- Esecuzione cromata e brunita

n°	b mm	colore	L mm	Cod.	€
00	18		95	U03420101	9,79
0	20		102	U03420102	9,79
1	20		102	U03420103	9,79



### 342 SE5

#### Serie di 5 giraviti di precisione per viti con intaglio

- 342/0,8-1-1,4-1,6-2
- Fornita in busta di plastica

g	Cod.	€
70	U03420085	41,31



### 342 SE8

#### Serie di 8 giraviti di precisione per viti con intaglio e impronta a croce PHILLIPS®

- 342/0,8-1-1,4-1,6-2
- 342 PH/00-0-1
- Fornita in busta di plastica

g	Cod.	€
115	U03420088	70,70

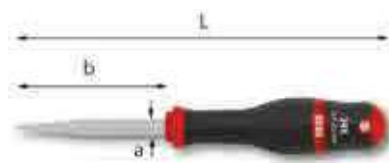

### 345

#### Punteruoli quadri

- Impugnatura ergonomica trimateriale
- Lama in acciaio con sezione quadrata

a mm	b mm	L mm	Cod.	€
6	80	195	U03450016	6,57
8	125	220	U03450018	7,87

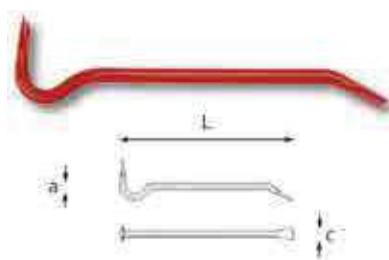

### 346

#### Leve da disarmo per carpentieri

- Modello a sezione ottagonale con estremità curva a granchio e piegata a paletta
- Acciaio al silicio manganese

L mm	a mm	c mm	Cod.	€
600	18	35	U03460001	19,80
700	20	40	U03460002	26,00



### 350 A

#### Scalpello con impugnatura

- Paramano di protezione in gomma
- Forgiato in acciaio al cromo vanadio con trattamento sui taglianti
- Lama riaffilabile
- Testa trattata per evitare scheggiature

L mm	a mm	g	Cod.	€
250	27	610	U03500001	27,50
300	27	710	U03500002	42,10



**351**

**Scalpellini nervati**

- Acciaio al cromo vanadio forgiato
- Lama riaffilabile

L mm	a mm	ì gr	Cod.		€
150	21	164	U03510003	5	12,60
175	24	266	U03510004	5	14,60
200	26	330	U03510005	5	17,60
250	29	520	U03510006	5	22,50
300	32	813	U03510007	5	32,30



**353**

**Scalpello a tagliente extralargo**

- Acciaio forgiato al Cromo Silicio Manganese
- Lama riaffilabile

L mm	a mm	Cod.		€
250	60	U03530001	2	28,00

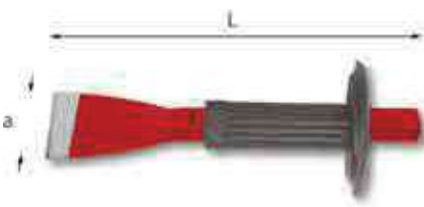

**353 A**

**Scalpello a tagliente extralargo con paramano**

- Acciaio forgiato al Cromo Silicio Manganese
- Paramano di protezione in gomma
- Lama riaffilabile

L mm	a mm	Cod.		€
250	60	U03530002	1	36,50

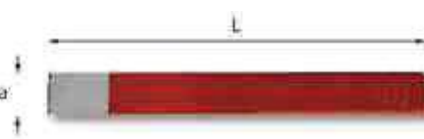

**354**

**Scalpello extrapiatto**

- Acciaio forgiato al Cromo Vanadio
- Lama riaffilabile
- Spessore lama: 2 mm

L mm	a mm	Cod.		€
235	26	U03540001	5	12,80

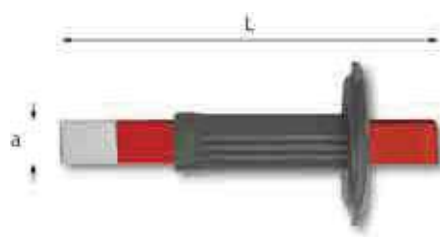

**354 A**

**Scalpello extrapiatto con paramano**

- Acciaio forgiato al Cromo Vanadio
- Paramano di protezione in gomma
- Lama riaffilabile

L mm	a mm	Cod.		€
235	26	U03540002	1	20,00



**355**

**Estrattori per coni morse**

- Acciaio al Cromo Vanadio

n°	L mm	Cod.		€
1-2	140	U03550002	5	6,65
3	190	U03550003	5	9,79
4	225	U03550004	5	16,80
5-6	265	U03550005	5	34,50

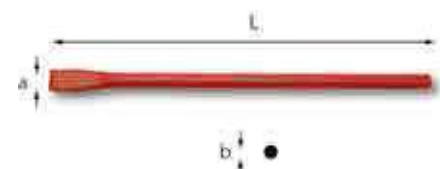

**359**

**Scalpellini per elettricisti**

- Acciaio al Cromo Silicio Manganese
- Lama riaffilabile
- Sezione ottagonale

axL mm	b mm	Cod.		€
14x200	10	U03590003	5	6,98
14x250	10	U03590004	5	7,84

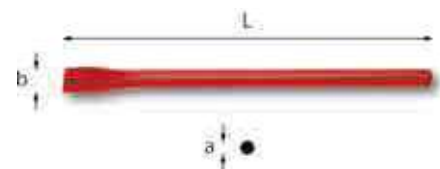

**360**

**Scalpellini per muratori**

- Acciaio forgiato al Silicio Manganese
- Lama riaffilabile
- Sezione ottagonale

L mm	a mm	b mm	Cod.		€
300	16	22	U03600001	2	9,13
400	16	26	U03600002	2	12,50

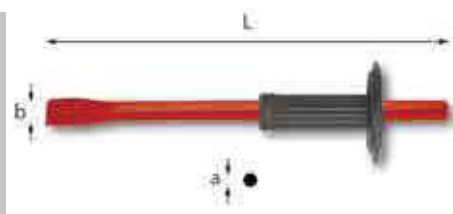

**360 A**

**Scalpellini per muratori con paramano**

- Acciaio forgiato al Silicio Manganese
- Paramano di protezione in gomma
- Lama riaffilabile
- Sezione ottagonale

L mm	a mm	b mm	Cod.		€
300	16	22	U03600003	1	16,70
400	16	26	U03600004	1	19,90

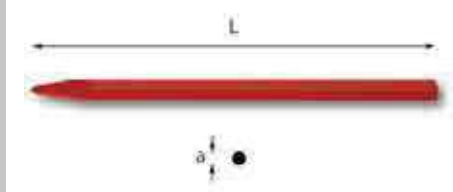

**361**

**Punte per muratori**

- Acciaio forgiato al Silicio Manganese
- Punta riaffilabile
- Sezione ottagonale

L mm	a mm	Cod.		€
300	16	U03610001	2	8,64
400	16	U03610002	2	11,60

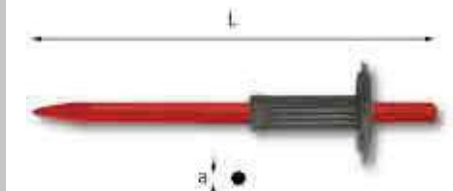

**361 A**

**Punte per muratori con paramano**

- Acciaio forgiato al Silicio Manganese
- Paramano di protezione in gomma
- Punta riaffilabile
- Sezione ottagonale

L mm	a mm	Cod.		€
300	16	U03610003	1	15,80
400	16	U03610004	1	19,10



**361 R**

**Ricambio paramano**

- Per punte 360 A e 361 A

lunghezza scalpello mm	Cod.		€
300-400	U03610005	1	7,07



**362** UNI 7504 DIN 6453

**Scalpelli**

- Acciaio forgiato al Cromo Vanadio
- Lama riaffilabile

L mm	a mm	b mm	Cod.	Icona	€
125	12	10	U03620001	10	7,77
150	18	12	U03620002	10	9,88
175	22	16	U03620003	10	14,10



**364** UNI 7505 DIN 6451

**Ugnetto**

- Acciaio al Cromo Vanadio
- Lama riaffilabile

L mm	a mm	b mm	Cod.	Icona	€
125	4	10	U03640001	10	6,08



**366** UNI 7501 DIN 6458

**Punzoni**

- Acciaio al Cromo Vanadio

axL mm	c mm	Cod.	Icona	€
2x125	10	U03660101	10	5,32
3x125	10	U03660201	10	5,32
4x150	12	U03660102	10	6,13
5x150	12	U03660202	10	6,13
6x150	12	U03660203	10	6,13



**367** UNI 7502 DIN 6450

**Cacciaspine**

- Acciaio al Cromo Vanadio
- Punta riportate e fosfatate per le misure da 2 e 3 mm

axL mm	c mm	Cod.	Icona	€
2x100	8	U03670003	10	5,32
3x130	8	U03670005	10	5,32
4x145	10	U03670006	10	6,63
5x165	10	U03670007	10	6,63
6x180	12	U03670008	10	8,01
8x200	12	U03670009	10	8,01
10x205	12	U03670010	10	8,15



**367 SE6**

**Serie di 6 cacciaspine**

- 367/2x110-3x130-4x145-5x165-6x180-8x200 mm
- Fornita in busta di plastica

g	Cod.	Icona	€
510	U03670081	1	46,50



**367 S7**

**Serie di 7 cacciaspine**

- 367/2x110-3x130-4x145-5x165-6x180-8x200-10x205 mm
- Fornita con supporto in lamiera

g	Cod.	Icona	€
860	U03670181	1	62,50



**367 SV7**

**Supporto vuoto**

g	Cod.	Icona	€
215	U03670001Q	1	14,10



**367 A**

**Cacciaspine con impugnatura**

- Impugnatura ammortizzante in PVC
- Corpo in acciaio al Cromo Vanadio

axL mm	c mm	Cod.	Icona	€
2x140	8	U03670011	2	9,15
3x150	8	U03670012	2	9,55
4x195	10	U03670013	2	9,55
5x205	10	U03670014	2	9,64
6x210	12	U03670015	2	10,80
8x220	12	U03670016	2	11,00
10x230	14	U03670017	2	12,70

**367 A/SE7**

**Serie di cacciaspine**

- 367 A/2x175÷10x230 mm

g	Cod.	Icona	€
900	U03670086	1	72,22

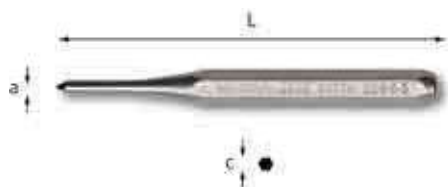

**368**

UNI 7503 DIN 7250

**Bulini**

- Acciaio al Cromo Vanadio

axL mm	c mm	Cod.	Icona	€
3x100	8	U03686001	10	4,34
4x125	10	U03680002	10	5,09
5x150	12	U03680003	10	5,98



**368 B**

**Bulino automatico**

- Modello con sistema di scatto a molla
- Profondità di incisione regolabile mediante rotazione della testa
- Punta riaffilabile
- Forza scatto: 110÷220 N

L mm	a mm	c mm	g	Cod.	Icona	€
155	7	23	135	U03680001	5	24,70



**368 BR**

**Ricambio punta**

L mm	g	Cod.	Icona	€
50	15	U03680001Q	10	2,97



### 372 S7

#### Assortimento con supporto in lamiera (7 pz)

pz	descrizione	art./mis.
2	Scalpellini	362/125-150
1	Ugnetto	364/125
3	Punzoni/3x125-4x150-5x150	366
1	Bulini	368/4x125

à gr	Cod.	€
820	U03720082	63,00



### 372 SE6

#### Assortimento in busta di plastica (6 pz)

pz	descrizione	art./mis.
2	Scalpellini	362/125-150
1	Ugnetto	364/125
2	Punzoni/3x125-4x150	366
1	Bulini	368/4x125

à gr	Cod.	€
860	U03720181	44,10



### 374 N

#### Mazzuole antirimbalo

- Modello a tasselli intercambiabili in materiale plastico
- Testa parzialmente riempita con graniglia metallica per l'assorbimento del rimbalzo
- Corpo in acciaio al Carbonio

a mm	b mm	L mm	Cod.	€
35	116	310	U03740004	35,30
40	125	315	U03740005	39,60
50	133	325	U03740006	47,50
60	142	335	U03740007	55,50

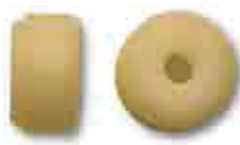

### 374 NB

#### Ricambio coppia tasselli

- Per mazzuole 374 N

Ø tassello	Cod.	€
35	U03740014Q	6,33
40	U03740015Q	7,00
50	U03740016Q	9,59
60	U03740017Q	12,10

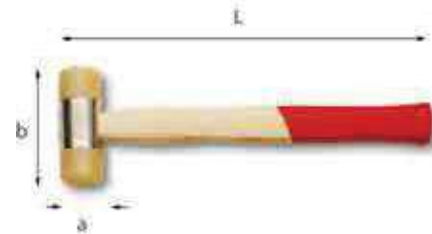

### 376

UNI 7784

#### Mazzuole

- Modello a tasselli intercambiabili in materiale plastico
- Corpo in acciaio al Carbonio
- Manico in frassino

a mm	b mm	L mm	Cod.	€
22	74	250	U03760001	10,30
28	88	275	U03760002	13,90
35	97	300	U03760003	17,80
42	108	325	U03760004	23,90
50	112	350	U03760005	32,80
60	128	380	U03760006	47,50



### 376 B

#### Ricambio coppia tasselli

- Per mazzuole 376 22÷60 e 377/35

Ø tassello	Cod.	€
22	U03760201	2,37
28	U03760202	2,80
35	U03760203	3,21
42	U03760204	4,51
50	U03760205	6,80
60	U03760206	9,79



### 376 E

#### Ricambio manico

- Per mazzuole 376 22÷60 e 377/35

Ø tassello	Cod.	€
22	U03760101	3,54
28	U03760102	3,98
35	U03760103	4,51
42	U03760104	4,99
50	U03760105	5,98
60	U03760106	6,91



### 376 F

#### Mazzuole con manico in graphite

- Modello a tasselli intercambiabili in acetato di cellulosa
- Corpo in acciaio al carbonio
- Manico in graphite

a mm	b mm	L mm	Cod.	€
25	80	280	U03760012	16,20
32	92	304	U03760013	20,70
40	100	330	U03760014	28,20
50	119	362	U03760015	38,60



### 376 FA

#### Ricambio coppia tasselli

- Per mazzuole 376 F 25÷50

Ø tassello	Cod.	€
25	U03760012Q	2,84
32	U03760013Q	4,30
40	U03760014Q	7,44
50	U03760015Q	10,50

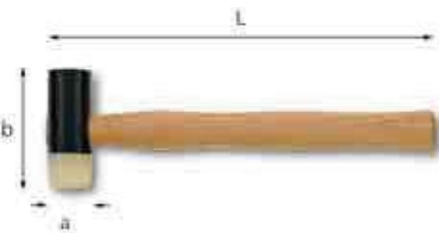

### 377

#### Mazzuola

- Modello a superfici battenti combinate acciaio - plastica
- Tassello intercambiabile
- Testa in acciaio al Carbonio
- Manico in frassino

a mm	b mm	L mm	Cod.	€
35	95	310	U03770003	21,20



### 378

#### Mazzuole

- Modello a doppia testa bombata in gomma dura
- Manico in frassino

a mm	b mm	L mm	Cod.	€
50	90	300	U03780004	6,50
60	115	330	U03780005	9,90
70	125	380	U03780006	13,30



**380** UNI 7777 DIN 6475

**Mazzette**

- Modello a doppia testa quadra piana
- Manico in frassino

♠ gr	b mm	L mm	Cod.	🔨	€
1000	95	260	U03800002	4	17,60
1250	100	260	U03800003	2	19,30
1500	110	280	U03800004	2	20,20
2000	120	300	U03800005	2	25,20



**380 AN**

**Ricambio manico**

- Per mazzette 380 1000÷2000

♠ gr	Cod.	🔨	€
1000	U03800002Q	5	3,56
1250	U03800003Q	5	3,56
1500	U03800004Q	5	3,89
2000	U03800005Q	5	4,25



**382** UNI 7778 DIN 1041

**Martelli per meccanici**

- Modello tedesco a testa quadra piana e penna simmetrica
- Manico in frassino

♠ gr	c mm	L mm	Cod.	🔨	€
100	82	260	U03820002	8	9,64
200	95	280	U03820004	8	9,96
300	105	300	U03820006	8	11,00
400	112	310	U03820007	8	13,10
500	118	320	U03820008	8	14,80
600	122	330	U03820009	4	17,00
800	130	350	U03820010	4	19,70
1000	135	360	U03820011	4	22,30
1500	145	380	U03820013	4	29,70
2000	155	400	U03820014	2	38,60



**382 EN**

**Ricambio manico**

- Per martelli 382 100÷2000

♠ gr	Cod.	🔨	€
100	U03820002Q	5	2,95
200	U03820004Q	5	3,25
300	U03820006Q	5	3,43
400	U03820007Q	5	3,84
500	U03820008Q	5	4,08
600	U03820009Q	5	4,63
800	U03820010Q	5	4,99
1000	U03820011Q	5	5,46
1500	U03820013Q	5	5,93
2000	U03820014Q	5	6,29



**382 F**

DIN 1041

**Martelli per meccanici manico in graphite**

- Modello tedesco a testa quadra piana e penna simmetrica
- Manico in graphite

♠ gr	c mm	L mm	Cod.	🔨	€
200	95	285	U03820102	4	15,90
300	105	300	U03820103	4	17,00
500	118	310	U03820105	4	19,30
800	130	350	U03820107	4	23,80
1000	135	355	U03820108	4	25,80

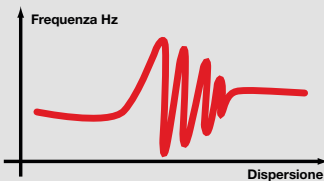

**383 N**

UNI 7779

**Martelli per meccanici**

- Modello americano a testa tonda piana e penna sferica
- Manico in hickory

♠ gr	c mm	L mm	Cod.	🔨	€
450	101	350	U03830012	2	17,90
680	121	400	U03830013	2	21,80
910	126	400	U03830014	2	24,20



**383 NA**

**Ricambio manico**

- Per martelli 383 N 450÷910

♠ gr	Cod.	🔨	€
450	U03830016	5	8,19
680	U03830017	5	8,95
910	U03830018Q	5	10,30

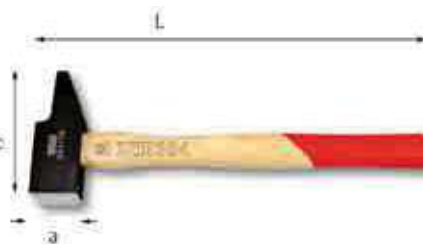

**384**

**Martelli per meccanici**

- Modello francese a testa rettangolare piana e penna asimmetrica
- Manico in frassino

a mm	c mm	L mm	Cod.	🔨	€
30	92	280	U03840014	2	17,30
42	117	330	U03840018	2	27,60



**384 AN**

**Ricambio manico**

- Per martelli 384 30-42

a mm	Cod.	🔨	€
42	U03840028Q	2	4,09



**390**

**Mazzette in rame**

- Modello a doppia testa quadra piana
- Manico in frassino

♠ gr	b mm	L mm	Cod.	🔨	€
300	68	270	U03900011	2	19,30
500	80	270	U03900012	2	29,70
800	90	270	U03900013	2	42,70
1000	100	270	U03900014	2	53,50



### 390 A

#### Ricambio manico

- Per mazzette in rame 390 300÷1000

à gr	Cod.		€
300	U03900001Q	2	4,06
500	U03900002Q	2	4,18
800	U03900003Q	2	5,58
1000	U03900004Q	2	5,97



### 391 CE

#### Pistola termica digitale

- Modello elettronico con controllo della temperatura e del volume d'aria mediante display digitale
- Possibilità di impostazione dei programmi
- Dotata di sistema di raffreddamento
- Fornito con 1 ugello a fessura larga e 1 con deflettore

caratteristiche tecniche	misura
Potenza assorbita (W)	2000
Temperatura di esercizio (°C)	50-600
Flusso d'aria (l/min)	650

LxPxH mm	à Kg	Cod.		€
265x75x210	0,85	U03910001	1	177,00

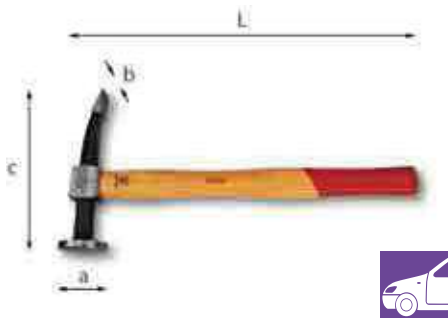

### 392

#### Martello a testa tonda piana e penna curva

- Manico in hickory

L mm	a mm	b mm	c mm	Cod.		€
290	40	19	140	U03920001	1	21,70

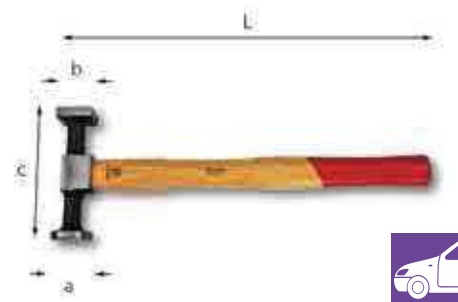

### 393

#### Martello a teste piana tonda e quadra

- Manico in hickory

L mm	a mm	b mm	c mm	Cod.		€
290	32	28	104	U03930001	1	21,80

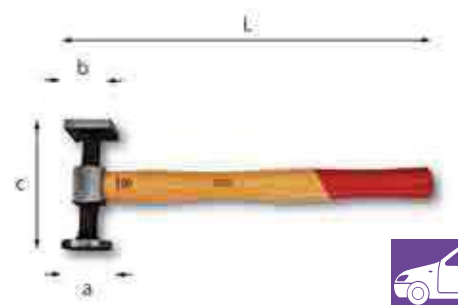

### 393 ZG

#### Martelli a teste piane tonda zigrinata e quadra liscia

- Manico in hickory

L mm	a mm	b mm	c mm	Cod.		€
290	32	28	104	U03930101	1	25,80
290	40	38	99	U03930102	1	28,10



### 395 AN

#### Ricambio manico

- 392-393-393 ZG-413 B-414 A-415 A

à gr	Cod.		€
170	U03950012Q	5	6,14



### 400 P

#### Aspiratore pneumatico ammaccature

- Ideale per eliminare ammaccature da parti scatolette senza la necessità di riverniciare
- Fornito con 3 ventose (Ø 75-100-125 mm), in valigetta in materiale plastico dotata di maniglia per il trasporto e clip di chiusura

caratteristiche tecniche	misura
Livello sonoro (dB)	78
Pressione di esercizio (bar)	6,2
Attacco filettato	1/4

LxPxH mm	à Kg	Cod.		€
610x95x235	4	U04000010	1	170,00



### 401

#### Tasso a virgola

LxPxH mm	à Kg	Cod.		€
140x54x55	1,3	U04010001	1	53,00



### 401 A

#### Tasso a suola

LxPxH mm	à Kg	Cod.		€
106x65x26	0,8	U04010101	1	39,80



### 402 A

#### Tasso da carrozziere

LxPxH mm	à Kg	Cod.		€
88x60x23	0,75	U04020001	1	37,50





**402 B**  
Tasso da carrozziere

LxPxH mm	kg	Cod.	€
88x60x35	1,115	U04020002	37,50



**402 C**  
Tasso da carrozziere

LxPxH mm	kg	Cod.	€
90x55x35	1,150	U04020003	37,50



**404**  
Tasso da carrozziere

LxPxH mm	kg	Cod.	€
130x68x25	1,150	U04040001	37,50



**410 C**  
Leva curva e piana

L mm	kg	Cod.	€
400	1,7	U04100101	72,00



**411**  
Leva lunga a cucchiaio

L mm	kg	Cod.	€
390	1,3	U04110001	43,90



**412**  
Leva corta a cucchiaio

L mm	kg	Cod.	€
285	0,8	U04120001	34,50



**412 B**  
Lima a battere

L mm	kg	Cod.	€
350	0,7	U04120002	21,60

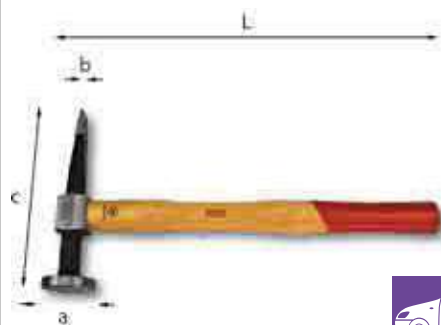

**413 B**  
Martello a testa tonda piana e penna orizzontale diritta  
- Manico in hickory

L mm	a mm	b mm	c mm	Cod.	€
290	40	19	140	U04130101	20,10

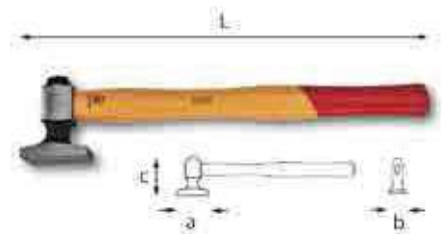

**414 A**  
Martello a testa piana  
- Manico in hickory

L mm	a mm	b mm	c mm	Cod.	€
290	48	30	60	U04140001	21,20

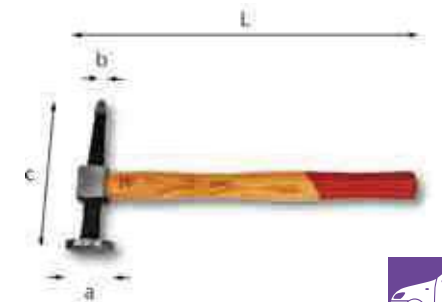

**415 A**  
Martello a testa tonda piana e penna diritta a punta  
- Manico in hickory

L mm	a mm	b mm	c mm	Cod.	€
290	40	12	138	U04150001	22,10

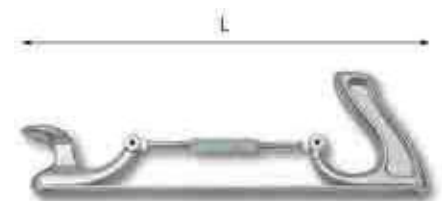

**416 N**  
Portalima regolabile  
- Regolazione a vite della curvatura della lima  
- Adattabile a 2 lunghezze 300 e 350 mm

L mm	Cod.	€
360	U04160002	39,00



**416 NA**  
Lime piatte flessibili  
- Da utilizzare con il portalima regolabile 416 N

Denti per cm	L mm	Taglio	Cod.	€
3,5	350	standard	U04160004Q	30,60
4,5	350	fine	U04160005Q	34,80



**418**

**Oliatori**

- Modello con cannucchia metallica rigida retrattile e valvola di chiusura a vite
- Corpo in materiale plastico

capacità cc	Cod.	5	€
30	U04180001	5	3,80
70	U04180002	5	4,09
150	U04180003	5	4,74



**419**

**Oliatori**

- Modello a pompa con cannucchia metallica rigida e corpo in materiale plastico

capacità cc	Cod.	4	€
200	U04190001	4	7,10
300	U04190002	4	7,51
500	U04190003	4	7,59



**419 A**

**Ricambio cannucchia**

à gr	Cod.	5	€
12	U04190011	5	2,67



**420**

**Oliatori**

- Modello a pompa con cannucchia metallica flessibile e corpo in lamiera d'acciaio verniciata
- Impugnatura ergonomica in materiale plastico

capacità cc	Cod.	4	€
200	U04200000	4	9,69
300	U04200001	4	10,40
500	U04200002	4	10,90



**420 AR**

**Ricambio cannucchia**

à gr	Cod.	1	€
30	U04200015	1	2,80



**421/120**

**Mini compressore a leva per grasso**

- Solo per grasso sfuso
- Modello ad avanzamento automatico
- Pressione di avanzamento 413 bar
- Diametro tubo 36 mm
- Fornito con raccordo flessibile da 300 mm ed ugello a 4 griffe
- Attacco filettato M10x1
- Corpo e leva in acciaio

capacità cc	L mm	Cod.	1	€
120	235	U04210000	1	18,60



**421**

**Compressori a leva per grasso**

- Modello ad avanzamento automatico per grasso sfuso o in cartuccia
- Pressione di avanzamento 400 bar
- Forniti con raccordo flessibile da 300 mm ed ugello a 4 griffe
- Attacco filettato M10x1
- Corpo in lamiera d'acciaio

capacità cc	L mm	Cod.	1	€
500	280	U04210002	1	28,00
800	360	U04210005	1	29,00
1000	400	U04210004	1	32,10



**421 AR**

**Ugello a 4 griffe**

- Modello con pinza prensile a 4 griffe
- Resistente fino ad una pressione di 207 bar
- Attacco filettato M10x1

à gr	Cod.	1	€
30	U04210008	1	3,55



**421 BR**

**Raccordo flessibile**

- Tubo flessibile in nylon
- Pressione di utilizzo 240 bar
- Pressione di scoppio 800 bar
- Attacco filettato M10x1

L mm	Cod.	1	€
300	U04210010	1	4,22



**421 C**

**Cartucce di grasso**

- Punto di gocciolamento > 185° C
- Infiammabilità > 200° C
- Temperatura d'impiego: -20 +140° C

capacità cc	L mm	Ø esterno mm	Cod.	1	€
600	300	52	U04210011	1	12,40
400	235	50	U04210012	1	9,59



**423 N4**

**Assortimento per carrozzeria (4 pz)**

- Fornito in cassetta di lamiera

pz	descrizione	art./mis.
1	Martello a teste piana tonda e quadra	393/32
1	Tasso a virgola/140x54x55	401
1	Tasso da carrozziere/88x60x23	402 A
1	Tasso da carrozziere/90x55x35	402 C

LxPxH mm	Cod.	1	€
340x190x70	U04230084	1	185,00



### 423 N11

#### Assortimento per carrozzeria (11 pz)

- Fornito in cassetta di lamiera

pz	descrizione	art./mis.
1	Mazzuole	376/35
1	Martello a teste piana tonda e quadra	393/32
1	Tasso a virgola/140x54x55	401
1	Tasso da carrozziere/88x60x23	402 A
1	Tasso da carrozziere/88x60x35	402 B
1	Tasso da carrozziere/90x55x35	402 C
1	Tasso da carrozziere/130x68x25	404
1	Leva lunga a cucchiaino	411/390
1	Martello a testa tonda piana e penna orizzontale diritta	413 B/40
1	Portaforma regolabile	416 N/360
1	Lime piatte flessibili	416 NA/3,5

LxPxH mm	Cod.	€
470x310x75	U04230085	434,30



### 423 N17

#### Assortimento per carrozzeria (17 pz)

- Fornito in cassetta di lamiera

pz	descrizione	art./mis.
1	Mazzuole	376/42
1	Martello a testa tonda piana e penna curva	392/32
1	Martello a teste piana tonda e quadra	393/32
1	Tasso a virgola/140x54x55	401
1	Tasso a suola/106x65x26	401 A
1	Tasso da carrozziere/88x60x23	402 A
1	Tasso da carrozziere/88x60x35	402 B
1	Tasso da carrozziere/90x55x35	402 C
1	Tasso da carrozziere/130x68x25	404
1	Leva curva e piana	410 C/400
1	Leva lunga a cucchiaino	411/390
1	Leva corta a cucchiaino	412/285
1	Lima a battere	412 B/350
1	Martello a testa tonda piana e penna diritta a punta	415 A/40
1	Portaforma regolabile	416 N/360
1	Lime piatte flessibili	416 NA/3,5
1	Lime piatte flessibili	416 NA/4,5

LxPxH mm	Cod.	€
600x270x130	U04230086	710,03



### 424 A1

#### Ventosa per posizionamento specchietti

- Studiata per il posizionamento di piccoli cristalli
- Impugnatura sagomata in poliammide che permette di utilizzare la ventosa con una sola mano
- Ventosa in propilene resistente agli agenti chimici
- Non utilizzare su materiali troppo ruvidi, porosi, sporchi, umidi

Ø mm	portata max Kg	Cod.	€
55	5	U04240101	10,30



### 424 A2

#### Ventosa manuale multiuso

- Versatile e multiuso
- Per generare il vuoto basta unire le due maniglie
- Impugnatura ergonomica in poliammide
- Ventosa in propilene resistente agli agenti chimici
- Non utilizzare su materiali troppo ruvidi, porosi, sporchi, umidi

Ø mm	portata max Kg	Cod.	€
124	25	U04240102	19,90



### 424 A3

#### Ventosa multiuso con impugnatura in acciaio e pompa manuale

- Ventosa multifunzione per trasportare vetro, marmo e materiali con superfici lisce
- Utilizzare su superfici pulite e asciutte a una temperatura di 20° C
- Pompa bilanciata da una molla per mantenere un livello di vuoto corretto
- Per generare il vuoto pompare con il pistone, fino a quando la linea rossa non è più visibile
- Ventosa in propilene resistente agli agenti chimici
- Impugnatura in acciaio
- Dimensioni d'ingombro: 240x240x118 mm
- Fornita in valigetta di plastica
- Non deve essere utilizzata con gru o dispositivi di sollevamento

Ø mm	LxPxH mm	portata max Kg	h Kg	Cod.	€
235	305x300x130	130	2,50	U04240103	229,00



### 424 B1/SE4

#### Serie di 2 ventose per i cristalli delle portiere

- Adatte per mantenere in posizione i cristalli delle portiere
- Permettono di lavorare a mani libere quando si opera sui meccanismi che movimentano i cristalli
- Ventose in propilene resistenti agli agenti chimici
- Cavo in acciaio ØxL: 2,5x400 mm, con rivestimento plastico per non danneggiare la carrozzeria

Ø mm	portata max Kg	h gr	Cod.	€
78	5	110	U04240106	16,40



### 424 B2/SE6

#### Serie di 6 ventose per il fissaggio di profili e modanature

- Per mantenere in posizione i particolari incollati durante i periodi di essiccazione dei collanti
- Vite centrale per regolare la forza di spinta sui particolari incollati
- Ventose in propilene resistenti agli agenti chimici
- Corpo in ABS per non danneggiare i pezzi da montare

Ø mm	h gr	Cod.	€
78	390	U04240107	44,90



### 424 C1/SE3

#### Serie di 3 utensili per rimozione sensori pioggia e luci

- Per rimuovere l'involucro dove è contenuto il gel dei sensori pioggia e luci
- Dimensioni e forme diverse, per adattarsi alla maggior parte dei modelli Mercedes, BMW, Mazda, Jeep, Chrysler
- Corpo in acciaio Inox sabbato
- Impugnatura in materiale plastico

L mm	h gr	Cod.	€
160	425	U04240111	44,90



### 424 C2

#### Raschietto per rimozione adesivi e collanti

- Impugnatura in materiale plastico
- Corpo in acciaio Inox
- Lama intercambiabile, LxP: 40x0,3 mm
- Lama di ricambio codice E201520
- Asola di aggancio sull'impugnatura per appendere i raschietti ai pannelli porta utensili

g	Cod.	€
310	U04240112	11,90



### 424 N/SE7

#### Assortimento per cristalli incollati (7 pz)

pz	descrizione	art./mis.
1	Leva per cristalli	424 N1
2	Tirante per cristalli	424 N2
1	Filo d'acciaio per cristalli	424 N3
2	Ventosa per trasporto/posizionamento cristalli	424 N4
1	Cinghia in nylon per cristalli	424 N5

Cod.	€
U04240084	270,00



### 424 N1

#### Leva per cristalli

- Da utilizzare con 424 N2 e 424 N3 per la rimozione dei cristalli

L mm	Cod.	€
345	U04240003	24,40



### 424 N2

#### Tirante per cristalli

- Per la rimozione dei cristalli

g	Cod.	€
107	U04240004	26,80



### 424 N3

#### Filo d'acciaio per cristalli

- Per la rimozione dei cristalli

L m	mm	Cod.	€
26	0,7x0,7	U04240005	31,50



### 424 N4

#### Ventosa per trasporto/posizionamento cristalli

- Ventose orientabili per l'adattamento a superfici piane e curve
- Ventose in propilene per un'ottima resistenza agli agenti chimici
- Impugnatura in poliammide
- Corpo in polipropilene
- Prima dell'utilizzo verificare che la ventosa sia pulita e che non abbia crepe o danneggiamenti
- Pulire periodicamente le ventose con detergenti non aggressivi
- Non usare utensili appuntiti o taglienti per rimuovere la ventosa dalla superficie
- Non usare su materiali troppo ruvidi, porosi, sporchi e umidi
- Non deve essere utilizzata con gru o dispositivi di sollevamento

Ø mm	portata max Kg	L mm	Cod.	€
117	80	375	U04240008	38,50



### 424 N5

#### Cinghia in nylon per cristalli

- Da utilizzare con 424 N4 per il montaggio dei cristalli

L mm	larghezza nastro mm	Cod.	€
4	25	U04240007	17,60



### 424 TN

#### Estrattore per tergicristalli

- Permette lo smontaggio dei bracci dei tergicristalli senza rischio di danneggiare la carrozzeria

Ø capacità max mm	Cod.	€
44	U04240020	78,00



### 425

#### Pinza per piombi bilanciatura ruote

- Per fissare o staccare i piombi per la bilanciatura delle ruote e per allargare o stringere le molle di tenuta

L mm	Cod.	€
250	U04250001	37,30



### 425 C

#### Attrezzo smonta valvole

- Per smontare/montare le valvole di gonfiaggio dei pneumatici

L mm	Cod.	€
123	U04250003	4,63



## 425 S

### Smonta valvole con silenziatore

- Per smontare/montare le valvole di gonfiaggio dei pneumatici
- Riduce il rumore dell'aria in pressione al di sotto degli 85 dB (A)
- Sicurezza contro l'espulsione della valvola
- Utilizzabile su ogni tipo di pneumatico
- Non rallenta la velocità di sgonfiaggio del pneumatico

q gr	Cod.	€
10	U04250004	61,00



## 425 TPMS

### Kit di 10 utensili per montare/smuntare le valvole pneumatici con sistema di controllo della pressione (TPMS)

- Permette di intervenire correttamente e senza danneggiamenti, su tutti i modelli di valvole con sistema TPMS
- Il giravite dinamometrico con capacità 1,4÷10 Nm garantisce un'impostazione precisa delle coppie di serraggio necessarie
- Le bussole lunghe esagonali e gli inserti Torx consentono di lavorare sul corpo valvola in maniera corretta
- La speciale leva in alluminio è studiata per rimuovere la guarnizione di tenuta e reinserire quella sostitutiva
- Assortimento fornito in cassetta di ABS
- Interno cassetta in mousse bicolore, per la verifica del contenuto a fine intervento

pz	descrizione	art./mis.
2	Chiavi a bussola lunghe con bocca esagonale/11-12	235 1/4 EL
1	Attrezzo smonta valvole	425 C
1	Inserto portabussola	660 Q
3	Inserti per viti con impronta TORX® / T10-T15-T20	664 TX
1	Giraviti dinamometrici	824 A/1,4÷10
1	Impugnatura a cricchetto per giraviti dinamometrici	FA.300PA
1	Leva guarnizioni TPMS	FPBC.461

LxPxH mm	kg	Cod.	€
360x160x65	1,2	U04250005	254,00



## 426 A

### Pinza per bottoni di rivestimento

- Per estrarre senza danneggiare i bottoni di fissaggio dei pannelli di rivestimento.

L mm	Cod.	€
235	U04260002	38,70



## 426 B/S5

### Kit di 5 utensili per componenti in plastica

- Permettono la rimozione di modanature, pioli, parti cruscotto, rivestimenti portiere, etc.
- Non rovinano le parti in plastica, guarnizioni, carrozzeria, etc.

q gr	Cod.	€
275	U04260006	26,40



## 426 C/S4

### Kit di 4 raschietti multiuso in plastica

- Per la rimozione di contrappesi, silicone, modanature etc
- Non rovinano le parti in plastica o verniciate, le guarnizioni, la ceramica
- Utilizzabili con martello
- Riaffilabili con lima
- Lunghezza 270 mm
- Larghezza lame: 19-22-25-38mm

q gr	Cod.	€
600	U04260007	28,30



## 426 D/S4

### Kit di 4 scalpelli separatori in plastica

- Per separare i carter della cinghia di distribuzione, testata motore, cinghia di trasmissione etc
- Evita di danneggiare la superficie di tenuta delle guarnizioni
- Utilizzabili con martello

q gr	Cod.	€
164	U04260005	22,70



## 426 N

### Leva per pioli a pressione

- Per estrarre i pioli di fissaggio dei pannelli di rivestimento delle portiere

L mm	Cod.	€
230	U04260001	15,90



## 426 SAB

### Kit manutenzione Airbag (12 pz)

- Per montaggio e smontaggio dell'unità airbag
- Facile accesso alle viti di fissaggio dell'airbag
- Impiego universale
- Adatto per i seguenti modelli di auto: VW Bora, Golf 4, Jetta, Lupo, New Beetle, Passat B5, Polo
- Audi A4, A6
- BMW
- Mercedes-Benz
- Opel
- Renault
- Seat
- Skoda Fabia, Octavia, Superb
- Fornito in valigetta di plastica
- Acciaio speciale altamente legato

LxPxH mm	q gr	Cod.	€
275x160x56	820	U04260010	66,00

**427****Leve per pneumatici**

- Sezione a doppio T per garantire la massima resistenza

L mm	Cod.		€
300	U04270001	5	13,70
400	U04270002	5	17,90
500	U04270003	5	26,50
600	U04270004	5	33,10

**428****Leva**

- Modello a sezione esagonale con estremità a punta e piatta curvata  
- Acciaio al Cromo Vanadio

L mm	a mm	Cod.		€
400	23	U04280001	2	26,00

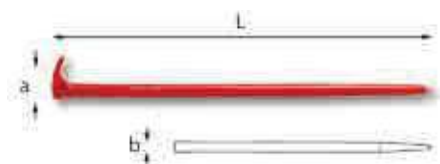
**429****Leva**

- Modello a sezione tonda con estremità a punta e ad unghia piegata a 90°  
- Acciaio al Cromo Vanadio

L mm	a mm	b mm	Cod.		€
400	46	15	U04290001	2	21,30

**430 C****Fasce elastiche a cricchetto per segmenti**

- Per il trattenimento in sede dei segmenti durante l'inserimento dei pistoni nei cilindri

n°	L mm	capacità ø mm	Cod.		€
1	80	55÷110	U04300010	1	30,50
2	80	100÷160	U04300011	1	37,60

**435 A****Blocca per pulegge trapezoidali**

- Utilizzabile anche per filtri olio di grandi dimensioni

ø mm	Cod.		€
40÷140	U04350002	1	77,50

**435 DN****Utensile per la rotazione delle pulegge di distribuzione**

- Motori BENZINA e DIESEL

L mm	Cod.		€
440	U04350006	1	66,50

**435 E/S5**

ISO 1711-1 ISO 691

**Serie di 5 chiavi poligonali per dadi tendicinghia**

- Acciaio trattato per una grande resistenza  
- Sistema di aggancio/sgancio rapido della chiave nell'impugnatura  
- Bocca poligonale

mm	Cod.		€
13-15-16-17-19	U04350011	1	131,00

**435 FN****Estrattore per pulegge di distribuzione**

- Bracci orientabili, adattabili ai diversi diametri

capacità mm	Cod.		€
44÷68	U04350009	1	129,00

**435 M****Kit per cinghie elastiche**

- Per tutti i tipi di cinghie elastiche degli organi ausiliari  
- Studiato per pulegge a singola o doppia gola  
- Applicazione semplice, senza utilizzo di altri utensili  
- Non necessita di regolazioni  
- Fornito in custodia di materiale plastico  
- Corpo in metallo

à gr	Cod.		€
100	U04350110	1	99,00

**435 TBN****Estrattore per pulegge multigola**

- Griffe regolabili  
- Passo della gola: 3,56 mm

capacità mm	Cod.		€
45÷175	U04350031	1	178,00

**435 V****Blocca pulegge universale**

- Per i motori BENZINA e DIESEL  
- Permette di bloccare le pulegge della distribuzione di motori con singolo o doppio albero a camme e per le pompe iniezione diesel

LxPxH mm	Cod.		€
270x185x90	U04350040	1	306,00



**436**

**Tensiometro universale per cinghie**

- Permette di misurare la tensione delle cinghie (distribuzione, alternatore, aria condizionata) indipendentemente dal costruttore
- Un sensore misura la frequenza (in Hz) di vibrazione della cinghia (sollecitata da un semplice tocco con un dito)
- Fornito con guida dei valori di riferimento per il confronto con la misurazione che appare sul display
- Range 30÷520 (Hz)

LxPxH mm	Cod.	€
320x270x60	U04360001	916,00



**437**

**Pinze per segmenti**

- Ganasce sagomate per il montaggio e lo smontaggio dei segmenti

n°	capacità g mm	Cod.	€
1	55÷100	U04370102	28,00
2	80÷120	U04370103	29,70
3	110÷160	U04370104	37,20



**438/1**

**Morsetto alzavalvole**

- Per il montaggio e lo smontaggio delle molle delle valvole
- Modello con regolazione a vite e ganasce diritte

capacità mm	L mm	Cod.	€
75÷225	380	U04380001	68,00



**438 N**

**Estrattore ad inerzia per valvole**

- Per la rimozione delle molle delle valvole
- Modello con massa ad inerzia per staccare i piattelli dalle molle

capacità mm	L mm	Cod.	€
130	390	U04380003	152,00



**438 NA1**

**Pressa flangia per motori 16V**

- Da utilizzare con 438 N

gr	Cod.	€
75	U04380003Q	70,50



**438 P**

**Attrezzo pneumatico universale per lo smontaggio ed il montaggio delle valvole**

- Universale (motori BENZINA e DIESEL)
- Spinta max: 75 Kg a 6 bar, 100 Kg a 8 bar
- Fornito in cassetta di plastica 480x380x135 mm

capacità mm	Cod.	€
250	U04380006	481,00



**439 M**

**Smeriglia valvole**

- Ventose Ø 19 e 22 mm

L mm	Cod.	€
225	U04390003	7,78



**439 P**

**Smeriglia valvole pneumatico**

- Pressione d'utilizzo: 8 bar
- N° cicli regolabile: 250÷3000/min
- Fornito con 3 ventose: Ø 22, 33, 45 mm

gr	Cod.	€
800	U04390010	250,00



**439 PA**

**Ventose**

Ø mm	Ø1 mm	Cod.	€
22	6,8	U04390010Q	2,94
33	6,8	U04390012Q	2,86
45	6,8	U04390013Q	2,86



**441/1**

**Pinza per molle freni**

- Per agganciare e sganciare le molle di richiamo dei freni a tamburo con ceppi rivettati di autovetture

L mm	Cod.	€
220	U04410001	22,60



**441/2**

**Pinza per molle freni**

- Per agganciare e sganciare le molle di richiamo dei freni a tamburo con ceppi incollati di autovetture
- Piattello di ancoraggio snodato

L mm	Cod.	€
345	U04410002	56,50



**441/3**

**Pinza per molle freni**

- Per agganciare e sganciare le molle di richiamo dei freni a tamburo con ceppi incollati di veicoli industriali
- Piattello di ancoraggio zigrinato e snodato

L mm	Cod.	€
490	U04410003	84,00



**441 E**

**Utensile per molle ceppi freno**

- Per comprimere le molle sui ceppi dei freni a tamburo
- Universale

L mm	Ø mm	Cod.	€
240	34	U04410009	65,00



**441 F**

**Pinza per freno di stazionamento**

- Per l'aggancio rapido del cavo del freno di stazionamento

L mm	Cod.	€
230	U04410005	44,10



**442 N**

**Aste flessibili con terminale magnetico**

n°	capacità max Kg	a mm	L mm	Cod.	€
0	0,4	8	465	U04420004	20,10
1	1,4	12	525	U04420005	24,60
2	4	19	525	U04426006	28,20



**442 AN**

**Ricambio magneti**

n°	Cod.	€
0	U04420030Q	5,65
1	U04420031Q	6,98
2	U04420032Q	9,88



**442 T**

**Asta telescopica con terminale magnetico snodato**

- Per il recupero di pezzi magnetizzabili da luoghi difficilmente accessibili
- Asta in ottone con clip

L mm	capacità max gr	a mm	Cod.	€
630	700	18	U04420011	22,80



**443 B**

**Chiave a nastro metallico per filtri olio (autovetture)**

capacità Ø mm	L max mm	Cod.	€
65÷105	290	U04430013	32,40



**443 BA**

**Ricambio nastro**

- Per chiave nastro 443 B

capacità Ø mm	Cod.	€
65÷105	U04430013Q	7,81



**443 BC**

**Chiave a nastro metallico per filtri olio (veicoli industriali)**

capacità Ø mm	L max mm	Cod.	€
105÷145	300	U04430015	37,90



**443 BCA**

**Ricambio nastro**

- Per chiave nastro 443 BC

capacità Ø mm	Cod.	€
105÷145	U04430015Q	17,00



**443 F**

**Chiave a fascia metallica per filtri olio**

capacità Ø mm	L max mm	Cod.	€
60÷106	235	U04430003	27,70



**443 N****Chiave automatica a ripresa rapida per filtri olio (autovetture)**

- Regolazione automatica del nastro
- Leva di incremento potenza di serraggio per un grip perfetto sul filtro
- Ganasce snodate per il trattenimento del filtro e l'effetto cricchetto
- Nastro in acciaio inox
- Impugnatura (160mm) in materiale plastico ad alta resistenza (idrocarburi, urti)

capacità ø mm	L max mm	Cod.		€
66÷105	290	U04430005	1	87,00

**443 NA****Ricambio nastro**

- Per chiave nastro 443 N

capacità ø mm	Cod.		€
66÷105	U04430011Q	1	9,23

**443 NC****Chiave automatica a ripresa rapida per filtri olio (veicoli industriali)**

- Regolazione automatica del nastro
- Leva di incremento potenza di serraggio per un grip perfetto sul filtro
- Ganasce snodate per il trattenimento del filtro e l'effetto cricchetto
- Nastro in acciaio inox
- Impugnatura (160mm) in materiale plastico ad alta resistenza (idrocarburi, urti)

capacità ø mm	L max mm	Cod.		€
106÷150	345	U04430007	1	100,00

**443 NCA****Ricambio nastro**

- Per chiave nastro 443 NC

capacità ø mm	Cod.		€
106÷150	U04430017Q	1	11,00

**444****Chiave a nastro per filtri olio**

capacità ø mm	L mm	Cod.		€
60÷140	225	U04440001	5	17,60

**444 A****Ricambio nastro**

- Per chiave a nastro 444

capacità ø mm	Cod.		€
60÷140	U04440101	5	8,44

**445****Chiave snodata a catena per filtri olio**

capacità ø mm	L mm	Cod.		€
60÷110	225	U04450001	1	65,50

**445 A****Ricambio catena**

- Per chiave a catena 445

capacità ø mm	Cod.		€
60÷110	U04450002	1	15,40

**1/2****445 K****Chiave a catena per filtri olio (con bussola)**

capacità ø mm	Cod.		€
50÷110	U04450010	1	42,30

**3/8****446****Chiavi a tazza per filtri olio**

n°	lati	Cod.		€
65	14	U04461030	1	18,20
66,5	14	U04461031	1	21,30
74	8	U04461034	1	20,90
74A	14	U04461035	1	18,60
74B	15	U04461036	1	21,70
79	15	U04461039	1	24,20
89	15	U04461041	1	26,60
92A	15	U04461044	1	19,30

**3/8****446 A****Chiave autoserrante per filtri olio (autovetture)**

capacità ø mm	Cod.		€
65÷120	U04460003	1	95,50



1/2

### 446 C

**Chiave autoserrante per filtri olio (veicoli industriali)**

capacità ø mm	Cod.	€
95÷165	U04460005	233,00



3/8

### 446 DA/SE2

**Serie di 2 chiavi per coperchio filtro olio**

- Permettono il serraggio alla coppia prescritta dalla casa costruttrice (valore indicato sul tappo del filtro in plastica)
- Quadro di manovra da 3/8"
- Corpo in acciaio
- Assortimento indicato per i marchi : BMW, Volkswagen, Skoda, Audi, Seat, Mercedes

pz	descrizione	art./mis.
1	Chiave 14 tacche Ø 76 mm	446 DA 76-14
1	Chiave 16 tacche Ø 88 mm	446 DA 88-16

kg	Cod.	€
0,5	U04461100	57,50



3/8

### 446 DA/SE6

**Serie di 6 chiavi per coperchio filtro olio**

- Permettono il serraggio alla coppia prescritta dalla casa costruttrice (valore indicato sul tappo in plastica del filtro)
- Quadro di manovra da 3/8"
- Corpo in acciaio
- Assortimento indicato per i marchi : Fiat, Lancia, Alfa Romeo, BMW, Renault, Volkswagen, Skoda, Audi, Seat, Mercedes

pz	descrizione	art./mis.
1	Chiave 14 tacche Ø 76 mm	446 DA 76-14
1	Chiave 14 tacche Ø 102 mm	446 DA 102-14
1	Chiave 16 tacche Ø 76 mm	446 DA 76-16
1	Chiave 16 tacche Ø 88 mm	446 DA 88-16
1	Chiave 18 tacche Ø 66 mm	446 DB 66-18
1	Chiave 18 tacche Ø 96 mm	446 DB 96-18

kg	Cod.	€
1,5	U04461104	178,00



3/8

### 446 DT/S2

**Serie di 2 chiavi per coperchi filtro olio immersione modelli Giapponesi**

- Specifiche per smontare i coperchi dei filtri olio a immersione dei motori Toyota, Lexus, Daihatsu, Subaru
- Utilizzabili anche per rimuovere le cartucce dei filtri olio Toyota
- Riduce i rischi di danneggiamento dei coperchi filtri
- Quadro di manovra da 3/8" o esagono da 27 mm
- Utilizzabili anche in serraggio con chiave dinamometrica
- Corpo in alluminio fosfatato
- 446 DT1  
Dimensioni profilo: Ø64,5 mm x 14 lati  
Dimensioni d'ingombro (Øxh): 80x49 mm
- 446 DT2  
Dimensioni profilo: Ø64,5 mm x 14 lati  
Dimensioni d'ingombro (Øxh): 86x49 mm

gr	Cod.	€
450	U04461203	49,50



3/8

YouTube

### 446 E

**Chiavi autoserranti per filtri olio**

- Quadro di manovra da 3/8"
- Regolazione automatica al diametro del filtro con una semplice pressione
- Possibilità di essere utilizzate sia per avvitare che per svitare
- Permettono l'accesso frontale al filtro olio
- Ideale per i filtri di difficile accesso

capacità ø mm	Cod.	€
60÷80	U04460012	68,50
80÷100	U04460013	68,50
100÷120	U04460014	68,50



3/8

YouTube

### 446 E/SE2

**Serie di 2 chiavi autoserranti per filtri olio**

- 446 E/60÷80-80÷100
- Quadro di manovra da 3/8"
- Regolazione automatica al diametro del filtro con una semplice pressione
- Possibilità di essere utilizzate sia per avvitare che per svitare
- Permettono l'accesso frontale al filtro olio
- Ideale per i filtri di difficile accesso

kg	Cod.	€
0,5	U04460015	137,00



### 446 H

**Chiave per ghiera galleggiante serbatoio**

- Regolazione dell'apertura tramite diaframma
- 3 griffe di presa per trasmettere la coppia necessaria senza rischi di rottura della ghiera in plastica
- Griffe compatte per lavorare in ambienti ristretti e regolabili per adattarsi ai nuovi veicoli

capacità ø mm	Cod.	€
88÷170	U04460008	86,00



1/2

### 446 M

#### Chiave per filtro gasolio Multijet

Fornito di:

- Chiave con attacco quadro di manovra da 1/2" per chiave dinamometrica
- Adattatore per inserimento filtro nella morsa da banco

kg	Cod.	€
525	U04460011	67,50



3/8

### 446 S28

#### Assortimento di 30 chiavi per filtri olio

- Serie composta da 28 chiavi a tazza con quadro di manovra da 3/8", 1 adattatore da 3/8" a 1/2", 1 chiave autoserrante (capacità 65÷120 mm) con quadro di manovra da 3/8"

- Il set è adatto per 85% dei filtri olio montati sulle seguenti marche automobilistiche:

FIAT, ALFA, LANCIA, PEUGEOT, RENAULT, VOLKSWAGEN, AUDI, SEAT, SKODA, BMW, MERCEDES, VOLVO, SAAB, ROVER, JAGUAR, LOTUS, TOYOTA, SUZUKI

- Misure delle 28 chiavi a tazza Ø x N°lati:

66/6 - 65/14 - 65/67 - 68/14 - 73/14 - 74/15 - 74/76 - 75/77 - 76/12 - 76/14 - 76/30 - 76/8 - 78/15 - 80/15 - 80/82 - 86/16 - 86/18 - 90/15 - 92/10 - 93/15 - 93/36 - 93/45 - 95/15 - 96/18 - 100/15 - 106/15 - 108/15 - 108/18

- Corpo in acciaio al carbonio esecuzione brunita

- Fornite con valigetta in materiale plastico, dotata di maniglia per il trasporto e clip di chiusura

LxPxH mm	kg	Cod.	€
620x500x70	7	U04461204	168,00



3/8

### 446 T

#### Chiavi a tazza per filtri olio e gasolio Purflux

Ø filtro mm	tacche	Cod.	€
66	6	U04461016	21,20
76	6	U04461018	22,50
86	9	U04461020	23,70
96	9	U04461022	25,40



### 447

#### Pressori per molle ammortizzatori

- Per il montaggio e lo smontaggio di molle a spirale su ammortizzatori di autovetture
- Doppia griffa di aggancio con vite di bloccaggio antiscivolo

capacità max mm	L mm	Cod.	€
270	365	U04470000	174,00



### 447 T

2006/42/CE

#### Smonta ammortizzatori pneumatico universale

- Ideale per autovetture
- Sistema di autolivellamento dei bracci superiori: adatto anche a molle coniche e disassate
- Boccole autolubrificanti: nessuna operazione di lubrificazione e/o ingrassaggio necessaria sulle colonne di scorrimento
- Fornito con due staffe inferiori 447 TC1 (78÷130 mm) e 447 TC2 (125÷205 mm), morsa 447 TA e morsetti superiori universali 447 TB1
- Dimensioni compatte per una facile installazione in officina: 470x450x1390 mm
- Conforme alla Direttiva Macchine 2006/42/CE

#### caratteristiche tecniche

Potenza compressione	735 kg (6 bar), 1226 kg (10 bar)
Pressione di esercizio (bar)	6÷10
Corsa del pistone (mm)	420
Cilindro	Legna di alluminio e resina al nylon
Staffe inferiori/morsa	Aggancio/sgancio rapido

LxPxH mm	kg	Cod.	€
470x450x1390	60	U04470101	1.628,00



### 447 TB2

#### Morsetti superiori per auto HONDA E TOYOTA

kg	Cod.	€
1	U04470103Q	73,00



### 447 TF

#### Kit per MERCEDES

- Composto da staffa superiore e staffa premimolla media (105÷182 mm)

kg	Cod.	€
1,4	U04470111Q	386,00



### 447 TG

#### Staffa superiore per PORCHE CAYENNE, VW TOUAREG

kg	Cod.	€
3,2	U04470112Q	159,00



**448 M**

**Leva per smontaggio montanti sospensioni/braccetti**

- Per lo smontaggio in modo rapido e sicuro di montanti delle sospensioni MAC PHAERSON e di snodi sferici dei braccetti
- Gancio regolabile in 5 posizioni: precisione e facilità di utilizzo
- Lunghezza 120 cm

kg	Cod.	€
5,2	U04480010	246,00



**449**

**Estrattori per snodi sferici**

- Per l'estrazione degli snodi sferici dello sterzo e delle sospensioni

capacità max Ø mm	a mm	Cod.	€
16	45	U04490002	62,50
22	45	U04490001	66,00
32	80	U04490003	162,00



**449 A**

**Attrezzo per lo smontaggio/montaggio degli snodi assiali**

- Permette di operare senza intervenire sulla scatola guida
- Utilizzo manuale: esagono da 30 mm sull'estremità dell'attrezzo
- Regolazione automatica della presa sullo snodo tramite i rulli interni
- Corpo in acciaio

capacità Ø mm	L mm	kg	Cod.	€
35÷45	420	1,8	U04490050	184,00



**449 ID**

**Estrattore idraulico per snodi sferici**

- Per l'estrazione degli snodi sferici dello sterzo e delle sospensioni di mezzi pesanti

capacità max Ø mm	potenza ton	a mm	Cod.	€
36	8	65	U04490009	401,00



**449 TA**

**Estrattore per snodi sferici mezzi pesanti**

- Per l'estrazione dei perni a snodo sferico sui tiranti trasversali dello sterzo
- Esagono di manovra 22 mm

a mm	b mm	c mm	Cod.	€
23,2	70	94,5	U04490010	42,50



**449 TB**

**Estrattore per snodi sferici mezzi pesanti**

- Per l'estrazione dei perni a snodo sferico sui tiranti trasversali dello sterzo
- Esagono di manovra 22 mm

a mm	b mm	c mm	Cod.	€
25,2	70	94,5	U04490015	138,00



**449 TC 3/4**

**Estrattore per snodi sferici mezzi pesanti**

- Per l'estrazione dei perni a snodo sferico sui tiranti trasversali dello sterzo
- Quadro di manovra 3/4"

a mm	b mm	c mm	Cod.	€
42,5	105	144	U04490021	176,00



**450**

**Estrattore per mozzi ruote**

- Modello a quattro bracci oscillanti e removibili per estrarre i mozzi delle autovetture

capacità max Ø mm	profondità max mm	Cod.	€
225	110	U04500002	240,00



## 451 N

### Estrattori a tre bracci per esterni

- Modello a bracci autoserranti
- Spina di sicurezza
- Vite di manovra con esagono da 18mm
- Possibilità di utilizzo a due bracci
- Vite in acciaio al Carbonio
- Corpo in acciaio al Cromo Vanadio
- Esecuzione cromata e brunita
- Viti di manovra M16x2

n°	potenza t	a mm	b mm	Cod.		€
1	3	7÷140	147	U04510005	1	203,00
2	4	10÷180	200	U04510006	1	255,00
3	4	20÷260	250	U04510007	1	323,00



## 451 N/S4

### Assortimento estrattore a tre bracci per esterni

pz	descrizione	art./mis.
1	Estrattori a tre bracci per esterni	451 N/1
3	Ricambio braccio	451 NTA/1

Cod.		€
U04510100	1	202,00



## 451 NA

### Ricambio braccio

n°	Cod.		€
1	U04510001Q	1	26,70
2	U04510002Q	1	35,80
3	U04510003Q	1	37,40



## 451 NT

### Estrattori a tre bracci per interni

- Modello a bracci autoserranti
- Spina di sicurezza
- Vite di manovra con esagono da 18mm
- Possibilità di utilizzo a due bracci
- Vite in acciaio al Carbonio
- Corpo in acciaio al Cromo Vanadio
- Esecuzione cromata e brunita
- Vite di manovra M16x2
- Capacità di estrazione per 451 NT1 (23÷55 mm) e per 451 NT2 (30÷55 mm) solo abbinati con la massa battente 468 E2

n°	a mm	b mm	Cod.		€
1	23÷130	140	U04510015	1	212,00
2	50÷170	190	U04510016	1	258,00



## 451 NTA

### Ricambio braccio

n°	Cod.		€
1	U04510007Q	1	26,10
2	U04510008Q	1	35,90



## 452

### Estrattori a tre bracci per esterni

- Modello a bracci autoserranti
- Vite in acciaio al Carbonio
- Corpo in acciaio al Cromo Vanadio
- Esecuzione zincocromatata e brunita
- Per le misure n°5 e 6 è possibile la trasformazione dell'estrattore da meccanico ad idraulico sostituendo la vite di pressione in dotazione con la vite idraulica 452 IB

n°	a mm	b mm	mm	Cod.		€
1	85	70	14	U04520010	1	189,00
2	130	110	17	U04520011	1	253,00
3	230	170	24	U04520012	1	317,00
4	300	240	24	U04520013	1	398,00
5	420	240	32	U04520014	1	654,00
6	680	295	32	U04520015	1	702,00

## Estrattori 451 N e 451 NT: sicurezza e semplicità di utilizzo

L'innovativo sistema autocentrante ed autoserrante delle griffe permette un più agevole posizionamento ed una maggiore rapidità e semplicità di utilizzo. In caso di superamento della coppia consentita, la rottura di un'apposita spina in metallo garantisce la sicurezza dell'operatore e dell'attrezzo.

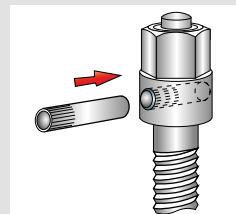
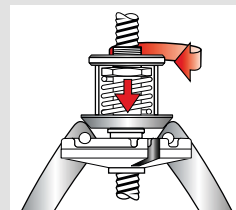



## 452 A

### Ricambio braccio

- Per 452 e 452 I

n°	Cod.		€
1	U04520120	1	11,80
2	U04520121	1	30,80
3	U04520122	1	39,40
4	U04520123	1	52,50
5	U04520124	1	95,00
6	U04520125	1	108,00



## 452 B

### Ricambio vite

- Per 452

n°	Cod.		€
1	U04520130	1	17,40
2	U04520131	1	30,10
3	U04520132	1	59,00
4	U04520133	1	90,00
5	U04520134	1	120,00
6	U04520135	1	138,00



## 452 I

### Estrattori idraulici a tre bracci per esterni

- Modello a bracci autoserranti con vite di pressione ad azione idraulica per estrazioni rapide e con il minimo sforzo
- Vite di manovra con esagono da 17mm
- Corpo in acciaio al Cromo Vanadio
- Esecuzione zincocromata e brunita

n°	potenza t	a mm	b mm	Cod.		€
5	20	420	240	U04520201	1	1.154,00
6	20	680	295	U04520202	1	1.214,00

## 452 IB

### Ricambio vite idraulica

- Per 452 I

n°	Cod.		€
5-6	U04520307	1	647,00



## 454

### Estrattori a due bracci per esterni

- Modello a bracci scorrevoli
- Trave con esagono di supporto al serraggio
- Bracci con unghiate ridotte
- Vite in acciaio al Carbonio
- Corpo in acciaio al Cromo Vanadio
- Esecuzione cromata e brunita

n°	a mm	b mm	mm	Cod.		€
0	65	70	13	U04540000	1	68,00
1	90	110	17	U04540010	1	76,00
2	130	110	17	U04540020	1	82,00
3	175	165	17	U04540030	1	133,00
4	220	165	17	U04540040	1	146,00
5	270	220	21	U04540050	1	205,00
6	340	220	21	U04540060	1	231,00



## 454 SE3

### Serie di 3 estrattori a due bracci per esterni

- 454/0-1-2
- Modello a bracci scorrevoli
- Trave con esagono di supporto al serraggio
- Bracci con unghiate ridotte

kg	Cod.		€
2,7	U04549002P	1	226,00



## 454 A

### Ricambio braccio

n°	L mm	b mm	Cod.		€
0	100	70	U04540001Q	1	18,30
1-2	153	110	U04540011Q	1	20,50
3-4	227	165	U04540031Q	1	34,40
5-6	302	220	U04540051Q	1	62,00



## 454 B

### Ricambio vite

n°	Cod.		€
0	U04540002Q	1	9,69
1-2	U04540012Q	1	17,40
3-4	U04540032Q	1	31,90
5-6	U04540052Q	1	49,80



## 454 S7

### Serie di 7 estrattori (454 0÷6)

- Fornita con supporto in lamiera

kg	Cod.		€
21	U04540100	1	984,90



## 454 N/SV7

### Supporto vuoto

gr	Cod.		€
1750	U04540100Q	1	43,90



## 458

### Estrattori conici per viti e prigionieri spezzati

- Per la rimozione di viti o prigionieri spezzati che non offrono possibilità di presa
- Acciaio speciale altamente legato al Cromo Vanadio
- Esecuzione satinata e brunita

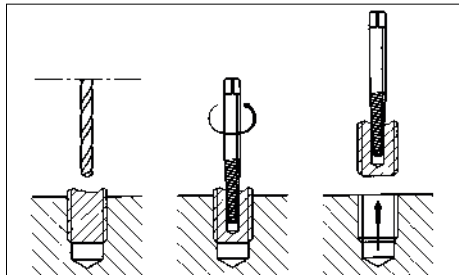

n°	M	Ø foro mm	a mm	Cod.		€
1	4÷5	3,25	3	U04580001	5	2,17
2	6÷7	3,75	3,3	U04580002	5	2,26
3	8÷10	6,5	4,5	U04580003	5	2,72
4	11÷14	6,75	5	U04580004	5	3,20
5	16÷18	8	6,6	U04580005	5	3,91
6	18÷24	11	9,3	U04580006	5	6,14
7	24÷33	15	10,3	U04580007	5	9,08
8	33÷45	19	14,3	U04580008	5	13,60



## 458 S5

### Serie di 5 estrattori conici (458/1÷5)

- Fornita in astuccio di plastica

à gr	Cod.		€
125	U04580011	1	16,00



## 458 S6

### Serie di 6 estrattori conici (458/1÷6)

- Fornita in astuccio di plastica

à gr	Cod.		€
230	U04580012	1	22,80



## 458 S8

### Serie di 8 estrattori conici (458/1÷8)

- Fornita in astuccio di plastica

à gr	Cod.		€
720	U04580013	1	47,50



## 458 B

### Estrattori per viti e dadi danneggiati

- Profilo a fiore elicoidale conico
- Ottima presa su bulloneria rovinata
- Acciaio ad altissima resistenza
- Finitura fosfatata
- Quadro di manovra 3/8" (8-10-11-12-13-14mm)
- Quadro di manovra 1/2" (15-16-17-18-19mm)
- Lunghezza 32mm

Ø mm	"	b mm	Cod.		€
8	3/8	12,5	U04580108	1	13,60
10	3/8	15	U04580110	1	13,60
11	3/8	16,5	U04580111	1	13,60
12	3/8	18	U04580112	1	13,60
13	3/8	19	U04580113	1	14,40
14	3/8	20,5	U04580114	1	14,70
15	1/2	22,5	U04580125	1	15,10
16	1/2	23,5	U04580126	1	15,10
17	1/2	25,5	U04580127	1	16,40
18	1/2	26,5	U04580128	1	17,30
19	1/2	27,5	U04580129	1	17,30



## 458 BK1/S11

### Serie di 11 estrattori per dadi danneggiati

- Fornita con guida in lamiera
- Quadro di manovra 3/8 (8-10-11-12-13-14mm)
- Quadro di manovra 1/2 (15-16-17-18-19mm)

à gr	Cod.		€
722	U04580311	1	165,00



## 459

### Estrattore ad eccentrico per viti prigioniere

- Modello con quadro femmina di manovra 1/2" per l'avvitamento o l'estrazione di viti prigioniere
- Acciaio speciale altamente legato al Cromo Vanadio
- Esecuzione cromata e brunita

capacità Ø mm	axb mm	Cod.		€
5÷20	52x54	U04590001	1	49,40



## 459 A

### Ricambio rotella

à gr	Cod.		€
60	U04590011	1	11,00

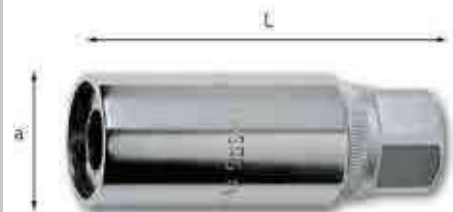

## 459/1

### Estrattori a rulli per viti prigioniere

- Per l'avvitamento o l'estrazione di viti prigioniere senza il danneggiamento dei filetti
- Attacco quadro femmina da 1/2"
- Esagono di manovra da 22mm
- Acciaio speciale altamente legato al Cromo vanadio
- Esecuzione cromata

M	a mm	L mm	Cod.		€
6	25	65	U04590012	1	24,00
7	25	65	U04590013	1	24,00
8	25	65	U04590014	1	24,00
10	29	75	U04590016	1	26,60
12	29	75	U04590019	1	26,60
14	34	75	U04590021	1	33,10
16	34	75	U04590023	1	33,10



### 459/1 S4

#### Serie di 4 estrattori a rulli

- (459/1 M6-M8-M10-M12)
- Fornita in cassetta di lamiera

LxPxH mm	Cod.		€
235x90x30	U04590183	1	132,00



### 460 A

#### Serie di estrattori per prigionieri

- Capacità prigionieri: Ø 6÷14 mm
- Fornita in cassetta in materiale plastico

LxPxH mm	Cod.		€
165x130x25	U04600080	1	136,00



### 462

#### Estrattori a due bracci per esterni

- Modello a bracci oscillanti con molla autoserrante
- Vite e corpo in acciaio al Carbonio
- Esecuzione zincocromatata e brunita

a mm	b mm	Cod.		€
60	40	U04620001	1	32,70



### 466 N

#### Martinetto idraulico

- Modello universale da inserire tra vite di pressione ed organo da estrarre quando occorre sviluppare elevata potenza
- Spina di sicurezza contro sovraccarichi accidentali (carico di rottura 110 Nm)
- Corpo in acciaio al Carbonio
- Esecuzione zincocromatata e brunita
- Fornito con due spine di sicurezza

t	axL mm	● mm	Cod.		€
30	35x260	19	U04660002	1	292,00

## Funzionamento martinetto idraulico 466 N

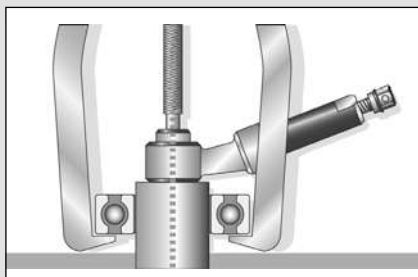

### Utilizzo

Centrare correttamente i carichi e garantire una buona assialità



### Uscita del pistone

Se si oltrepassa la coppia di serraggio ammessa, la spina di sicurezza si trancia



### Ritorno del pistone

Allentare la pressione svitando e riposizionare il pistone tramite una pinza-grip o una morsa



### 468 C

#### Estrattori ad espansione per interni

- Modello ad espansore conico da utilizzare in abbinamento al supporto 468 D o all'estrattore a percussione 468 E
- Acciaio speciale altamente legato al Cromo Vanadio
- Esecuzione brunita

n°	a mm	b mm	● mm	Cod.		€
1	(Ø 6,5÷8)	M8	12	U04680011	1	53,00
2	(Ø 8,5÷10)	M8	12	U04680012	1	53,50
3	(Ø 10÷13)	M8	12	U04680013	1	54,50
4	(Ø 13÷18)	M8	12	U04680014	1	57,50
5	(Ø 18÷22,5)	1/2"	17	U04680015	1	64,50
6	(Ø 22,5÷30)	1/2"	17	U04680016	1	85,50
7	(Ø 30÷38)	1/2"	22	U04680017	1	96,50
8	(Ø 38÷50)	1/2"	32	U04680018	1	145,00
9	(Ø 50÷60)	1/2"	32	U04680019	1	228,00



### 468 D

#### Supporti per estrattori ad espansione

- Modello a bracci scorrevoli da utilizzare in abbinamento agli estrattori 468 C
- Viti in acciaio al Carbonio
- Acciaio speciale altamente legato al Cromo Vanadio
- Esecuzione zincocromatata e brunita
- 468 D2 e D3 compresi di adattatore 468 F1 (M16 1/2")

n°	468 C	a mm	b mm	Cod.		€
1	1÷4	30÷100	M8	U04680025	1	112,00
2	5÷9	40÷110	M16	U04680026	1	145,00
3	5÷9	70÷200	M16	U04680027	1	193,00

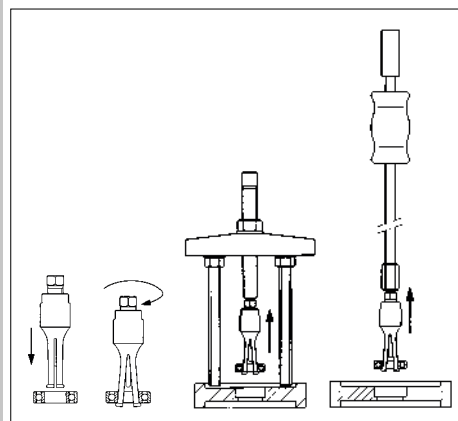





## 468 E

### Estrattori a percussione

- Da utilizzare in abbinamento agli estrattori 468 C
- Corpo in acciaio al Carbonio
- Esecuzione cromata e brunita
- 468 E2 compreso di adattatore 468 F1 (M16 1/2)

n°	468 C	b mm	massa Kg	Cod.	€
0	1÷4	M8	0,2	U04680031	84,00
1	5÷9	1/2"	1	U04680032	89,00
2	5÷9	M16	1,6	U04680033	180,00



## 468 F1

### Adattatore per 468 E2

Cod.	€
U04680027Q	45,50



## 468 KS7

### Assortimento in cassetta di lamiera

pz	descrizione	art./mis.
5	Estrattori ad espansione per interni	468 C/3÷7
2	Supporti per estrattori ad espansione	468 D/1-3

LxPxH mm	capacità mm	Cod.	€
470x310x75	(Ø 10÷38)	U04680100	780,00

## 468 KS11

### Assortimento in cassetta di lamiera

pz	descrizione	art./mis.
9	Estrattori ad espansione per interni	468 C/1÷9
2	Supporti per estrattori ad espansione	468 D/1-3

LxPxH mm	capacità mm	Cod.	€
470x310x75	(Ø 6÷60)	U04680101	1.258,00



NEW



## 468 M

### Utensili a percussione per anelli di tenuta e guarnizioni

- Semplifica l'inserimento di anelli di supporto esterni per cuscinetti obliqui
- Asse, sede dei cuscinetti e anelli di tenuta non vengono danneggiati
- Ghiera regolabile in 3 posizioni
- Impugnatura in acciaio
- Può essere utilizzato sulla maggior parte dei veicoli, compresi motocicli

a mm	L mm	Cod.	€
9,50÷50	176	U04680150	83,00
18÷90	210	U04680151	104,00

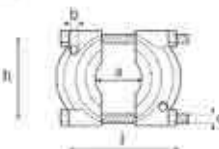

## 472 AN

### Separatori

- Per l'estrazione di particolari che non consentono l'utilizzo di estrattori tradizionali. Inserito tra pezzo e sede, provoca il distacco tra le parti; l'estrazione può poi essere completata collegando il separatore ad un tirante 472 N
- Viti in acciaio speciale altamente legato al Cromo-Molibdeno
- Corpo in acciaio speciale altamente legato al Cromo-Molibdeno (finitura cromata)

n°	a mm	b mm	c mm	LxH mm	Cod.	€
1	5÷60	M10	M12	140x91	U04720011	68,50
2	15÷110	M16	M16	215x153	U04720012	80,00
3	15÷150	M20	M20	290x204	U04720013	131,00
4	20÷180	M22	M22	360x289	U04720014	220,00
5	25÷250	M22	M22	430x316	U04720015	435,00

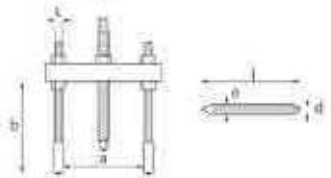

## 472 N

### Tiranti per separatori

- Modello a bracci scorrevoli da utilizzare in abbinamento ai separatori 472 AN
- Tiranti forniti con 2 inserti cromati, dadi e rondelle
- Viti in acciaio speciale altamente legato al Cromo-Molibdeno
- Corpo in acciaio speciale altamente legato al Silicio-Manganese (finitura cromata)

n°	a mm	b mm	c mm	d mm	e mm	L mm	Cod.	€
1	40÷110	180	M10	11	M16	135	U04720001	62,50
2	70÷200	240	M16	11	M16	220	U04720002	148,00
3	75÷280	300	M20	21	M27	320	U04720003	219,00
4-5	145÷400	350	M22	25	M33	450	U04720004	294,00



## 485

### Centratore per dischi frizione

- Fornito con 3 pinze ad espansione 485 R (A-B-C)

capacità mm	Cod.	€
14,5÷25	U04856001	42,80



## 485 R

### Ricambio pinze ad espansione

n°	capacità mm	Cod.	€
A	14,5÷18	U04850003	2,41
B	18÷21	U04850004	2,41
C	22÷25	U04850005	2,41



## 490

### Spaccadadi

- Per troncare e rimuovere dadi bloccati senza danneggiare le viti
- Cuneo in acciaio al Carbonio
- Corpo in acciaio speciale altamente legato al Cromo Vanadio
- Esecuzione cromata e brunita

n°	Ø mm	a mm	Ø mm	Cod.		€
1	5÷10	22	12	U04900001	2	21,80
2	8÷16	30	14	U04900002	2	26,90
3	16÷24	45	19	U04900003	2	31,80
4	19÷27	57	21	U04900004	2	39,40



## 493 A

### Fascia di sollevamento asola-asola doppio strato

- Coefficiente di sicurezza 7:1
- Abbinamento colori e portate a norme EN 1492-1

portata max ton	L m	Cod.		€
1	2	U04930002	1	9,69
1	3	U04930003	1	14,20
1	4	U04930004	1	18,10
1	5	U04930005	1	22,00
1	6	U04930006	1	26,90
2	2	U04930012	1	18,50
2	3	U04930013	1	25,30
2	4	U04930014	1	31,50
2	5	U04930015	1	39,10
2	6	U04930016	1	45,70
3	2	U04930022	1	27,80
3	3	U04930023	1	38,20
3	4	U04930024	1	47,10
3	5	U04930025	1	57,00
3	6	U04930026	1	68,00



## 493 B

### Funi di sollevamento tonde ad anello chiuso

- Struttura con guaina rinforzata antiusura
- Coefficiente di sicurezza 7:1
- Abbinamento colori e portate a norme EN 1492-2

portata max ton	L m	Cod.		€
1	1	U04930052	1	7,49
1	1,5	U04930053	1	10,70
1	2	U04930054	1	14,50
1	2,5	U04930055	1	18,20
1	3	U04930056	1	21,90
2	1	U04930062	1	10,10
2	1,5	U04930063	1	14,60
2	2	U04930064	1	19,20
2	2,5	U04930065	1	24,10
2	3	U04930066	1	28,90
3	1	U04930072	1	13,40
3	1,5	U04930073	1	20,60
3	2	U04930074	1	26,00
3	2,5	U04930075	1	32,30
3	3	U04930076	1	39,10



## 493 C

### Cinghie per ancoraggi

- Larghezza nastro 35÷50 mm
- Tenditore a cricchetto da 35÷50 mm
- Carico di ancoraggio 1000÷2000 N
- Gancio ad uncino per i codici U04930102, U04930103, U04930104
- Gancio a sponda a due dita per il codice U04930106
- Norma di riferimento EN 12195-2

L mm x m	carico N	Cod.		€
35x4	1000	U04930102	1	29,00
35x6	1000	U04930103	1	32,60
50x8	2000	U04930104	1	34,30
50x10	2000	U04930106	1	34,30



## 495 BA

### Assortimento manutenzione BASE (74 pz) - 2 cassette

pz	descrizione	art./mis.
4	Assortimento (4 pz)/19÷60	519/127N
5	Assortimento (5 pz)	519/150A
25	Assortimento (25 pz)	519/285A1
10	Assortimento (10 pz)	519/324H
8	Assortimento (8 pz)	519/382F
22	Assortimento (22 pz)	519/613CEA

kg	Cod.	€
10,5	U04950002	731,41

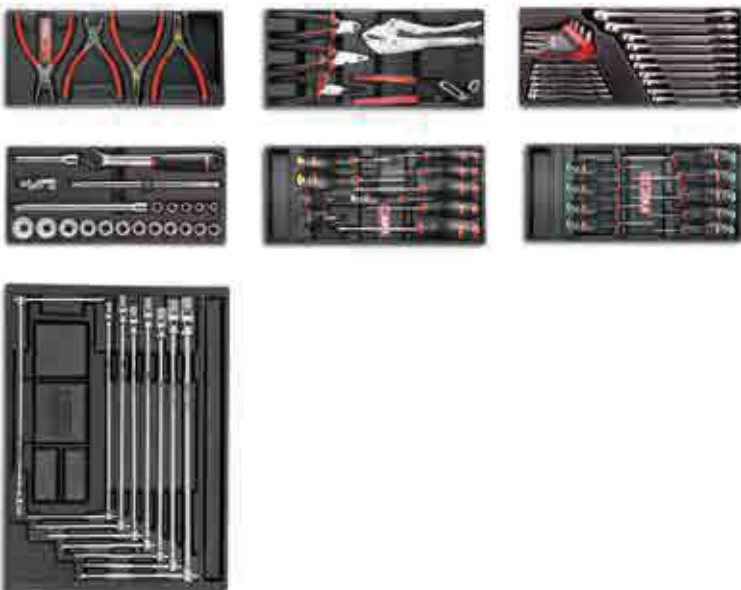

## 495 A1

### Assortimento AUTO (83 pz) - 3 cassette

pz	descrizione	art./mis.
4	Assortimento (4 pz)/19÷60	519/127N
5	Assortimento (5 pz)	519/150A
8	Assortimento (8 pz)	519/276
25	Assortimento (25 pz)	519/285A1
10	Assortimento (10 pz)	519/324H
9	Assortimento (9 pz)/T6÷T30	519/324TX
22	Assortimento (22 pz)	519/613CEA

kg	Cod.	€
13	U04950011	995,21



## 495 A2

### Assortimento AUTO (120 pz) - 5 cassette

pz	descrizione	art./mis.
4	Assortimento (4 pz)/19÷60	519/127N
5	Assortimento (5 pz)	519/150A
11	Assortimento (11 pz)	519/200I
22	Assortimento (22 pz)	519/234C
8	Assortimento (8 pz)	519/276
8	Assortimento (8 pz)	519/280T
25	Assortimento (25 pz)	519/285A1
5	Assortimento (5 pz)/27-29-30-32-34	519/285B1
10	Assortimento (10 pz)	519/324H
22	Assortimento (22 pz)	519/613CEA

kg	Cod.	€
19,5	U04950012	1.514,99



## 495 I1

### Assortimento INDUSTRIA (86 pz) - 3 cassette

pz	descrizione	art./mis.
4	Assortimento (4 pz)/19÷60	519/127N
5	Assortimento (5 pz)	519/150A
11	Assortimento (11 pz)	519/200I
25	Assortimento (25 pz)	519/285A1
9	Assortimento (9 pz)	519/294
10	Assortimento (10 pz)	519/324H
22	Assortimento (22 pz)	519/613CEA

kg	Cod.	€
12	U04950021	893,31



## 495 I2

### Assortimento INDUSTRIA (104 pz) - 4 cassette

pz	descrizione	art./mis.
4	Assortimento (4 pz)/19÷60	519/127N
5	Assortimento (5 pz)	519/150A
11	Assortimento (11 pz)	519/200I
8	Assortimento (8 pz)/6x7÷20x22	519/283NA
25	Assortimento (25 pz)	519/285A1
5	Assortimento (5 pz)/27-29-30-32-34	519/285B1
9	Assortimento (9 pz)	519/294
10	Assortimento (10 pz)	519/324H
22	Assortimento (22 pz)	519/613CEA
5	Assortimento - taglio mezzo dolce (5 pz)	519/990

kg	Cod.	€
15	U04950022	1.174,54



## 496 A1

### Assortimento BASE (47 pz)

pz	descrizione	art./mis.
1	Pinze universali	150 B/180
1	Pinza regolabile a cerniera sovrapposta	178 N/250
1	Tronchesi a tagliente diagonale	185 B/160
1	Seghetto	200 S
1	Forbice per elettricisti	207 C
8	Chiavi a bussola con bocca esagonale/ (10÷14)-17-19-22	235 1/2 EN
2	Prolunghe/125 - 250	236 1/2
1	Cricchetto reversibile	237 A 1/2
1	Leva a T con attacco quadro scorrevole	240 1/2 N
1	Snodo cardanico	241 1/2
9	Serie di 9 chiavi maschio esagonale/ 1,5-2-2,5-3-4-5-6-8-10	280 S9
12	Chiavi combinate/(6÷14)-17-19-22	285
4	Giraviti per viti con intaglio /0,5x3x75-0,8x4x100-1,5,5x125-1,2x6,5x150	324
2	Giraviti per viti con impronta a croce PHILLIPS®/1x75-2x100	324 PH
1	Mazzuole	376/35
1	Martelli per meccanici	382/500

kg	Cod.	1	€
5	U04960005	1	429,01

### Contenitori consigliati



## 496 A2

### Assortimento BASE (72 pz)

pz	descrizione	art./mis.
1	Pinze a becchi dritti per anelli elastici interni 127 N/19÷60	127 N/19÷60
1	Pinze a becchi dritti per anelli elastici esterni	128 N/19÷60
1	Pinze regolabili autobloccanti con ganasce concave	134/250
1	Pinze universali	150 B/180
1	Pinza regolabile a cerniera sovrapposta	178 N/250
1	Tronchesi a tagliente diagonale	185 B/160
1	Seghetto	200 S
1	Cesoie per lamiere	204/250
1	Forbice per elettricisti	207 C
17	Chiavi a bussola con bocca esagonale/ 8-10-11-12-13-14-15-16-17-18-19-21-22-24-27-30-32	235 1/2 EN
2	Prolunghe/125-250	236 1/2
1	Cricchetto reversibile	237 A 1/2
1	Snodo cardanico	241 1/2
9	Serie di 9 chiavi maschio esagonale/ 1,5-2-2,5-3-4-5-6-8-10	280 S9
17	Serie di 17 chiavi/6÷22	285 SE17
1	Giravite reversibile per viti con intaglio e impronta a croce PHILLIPS®	322 R
4	Giraviti per viti con intaglio/0,5x3x75-0,8x4x100 - 1x5,5x125 - 1,2x6,5x150	324
2	Giraviti per viti con impronta a croce PHILLIPS®/1x75 - 2x100	324 PH
6	Assortimento in busta di plastica (6 pz)	372 SE6
1	Mazzuole	376/35
1	Martelli per meccanici	382/300
1	Oliatori	420/500

kg	Cod.	1	€
14	U04960007	1	709,23

## 496 AP2

### Assortimento BASE (66 pz)

pz	descrizione	art./mis.
1	Pinze a becchi dritti per anelli elastici interni 127 N/19÷60	127 N/19÷60
1	Pinze a becchi dritti per anelli elastici esterni	128 N/19÷60
1	Pinze regolabili autobloccanti con ganasce concave	134/250
1	Pinze universali	150 B/180
1	Pinza regolabile a cerniera sovrapposta	178 N/250
1	Tronchesi a tagliente diagonale	185 B/160
1	Seghetto	200 S
1	Cesoie per lamiere	204/250
1	Forbice per elettricisti	207 C
15	Chiavi a bussola con bocca poligonale/ 3/8÷1 1/4"	235 1/2 PN
2	Prolunghe/125 - 250	236 1/2
1	Cricchetto reversibile	237 A 1/2
1	Leva a T con attacco quadro scorrevole	240 1/2 N
1	Snodo cardanico	241 1/2
8	Serie di 8 chiavi maschio esagonale/1/16÷1/4"	280 P/SE8
13	Serie di 13 chiavi/1/4÷1"	285 P/SE13
1	Giravite reversibile per viti con intaglio e impronta a croce PHILLIPS®	322 R
4	Giraviti per viti con intaglio/0,5x3x75 - 0,8x4x100 - 1x5,5x125 - 1,2x6,5x150	324
2	Giraviti per viti con impronta a croce PHILLIPS®/1x75 - 2x100	324 PH
6	Assortimento in busta di plastica (6 pz)	372 SE6
1	Mazzuole	376/35
1	Martelli per meccanici	382/300
1	Oliatori	420/500

kg	Cod.	1	€
13	U04960008	1	754,93

### Contenitori consigliati





## 496 B1

### Assortimento AUTO (85 pz)

pz	descrizione	art./mis.
1	Pinze a becchi dritti per anelli elastici interni	127 N/19÷60
1	Pinze a becchi dritti per anelli elastici esterni	128 N/19÷60
1	Pinze a becchi mezzotondi lunghissimi dritti	133 A/160
1	Pinze regolabili autobloccanti con ganasce concave	134/250
1	Pinze universali	150 A/180
1	Pinza regolabile a cerniera sovrapposta	178 N/250
1	Tronchesi a grande effetto a tagliente diagonale	188 A/160
1	Forbice per elettricisti	207 C
17	Chiavi a bussola con bocca esagonale / 8-10-11-12-13-14-15-16-17-18-19-21-22-24-27-30-32	235 1/2 EN
2	Prolunghe/125-250	236 1/2
1	Cricchetto reversibile	237 A 1/2
1	Snodo cardanico	241 1/2
8	Chiavi a T snodate con bocca esagonale/ 7-8-10-11-13-14-17-19	276 CE
2	Chiavi a T snodate per candele	278 N/16-20,8
9	Serie di 9 chiavi maschio esagonale/ 1,5-2-2,5-3-4-5-6-8-10	280 S9

pz	descrizione	art./mis.
17	Serie di 17 chiavi/6÷22	285 SE17
4	Giraviti per viti con intaglio/0,5x3x75-0,8x4x100-1x5,5x125-1,2x6,5x150	324
1	Giraviti per viti con intaglio/1,6x8x175	324 E
1	Giraviti per viti con impronta a croce PHILLIPS®/3x150	324 EPH
1	Giraviti per viti con intaglio/0,8x4x35	324 N
1	Giraviti per viti con impronta a croce PHILLIPS®	324 NPH/2x35
2	Giraviti per viti con impronta a croce PHILLIPS®/1x75-2x100	324 PH
6	Assortimento in busta di plastica (6 pz)	372 SE6
1	Mazzuole	376/35
1	Martelli per meccanici	382/300
1	Oliatori	420/500
1	Spessimetri	966/19 L

kg	Cod.	€
15	U04960015	1 1.020,91



## 496 B2

### Assortimento AUTO (144 pz)

pz	descrizione	art./mis.
1	Pinze a becchi dritti per anelli elastici interni	127 N/19÷60
1	Pinze a becchi dritti per anelli elastici esterni	128 N/19÷60
1	Pinze a becchi mezzotondi lunghissimi dritti	133 A/160
1	Pinze regolabili autobloccanti con ganasce concave	134/250
1	Pinze universali	150 A/180
1	Pinza regolabile a cerniera sovrapposta	178 N/250
1	Tronchesi a grande effetto a tagliente diagonale	188 A/160
1	Seghetto	200 S
1	Forbice per elettricisti	207 C
17	Chiavi a bussola con bocca esagonale/ 8-10-11-12-13-14-15-16-17-18-19-21-22-24-27-30-32	235 1/2 EN
3	Chiavi a bussola lunghe a parete sottile con bocca esagonale/17-19-21	235 1/2 MLS
2	Prolunghe/125-250	236 1/2
1	Cricchetto reversibile	237 A 1/2
1	Snodo cardanico	241 1/2
13	Serie di 13 chiavi/6x7÷30x32	252 N/SR13
5	Serie di 5 chiavi/10x12-11x13-14x17-16x18-19x22	258 N/SE5
16	Kit per tappi olio (16 pz)	263/S16
1	Chiavi a croce per dadi ruote (autovetture e veicoli commerciali leggeri)/17x19x22x1/2"	272
8	Chiavi a T snodate con bocca esagonale/ 7-8-10-11-13-14-17-19	276 CE
3	Chiavi a bussola per candele/16-18-20,8	279 N 1/2

pz	descrizione	art./mis.
9	Serie di 9 chiavi maschio esagonale/ 1,5-2-2,5-3-4-5-6-8-10	280 S9
4	Chiavi combinate/24-27-30-32	285
17	Serie di 17 chiavi/6÷22	285 SE17
4	Giraviti per viti con intaglio/0,5x3x75-0,8x4x100-1x5,5x125-1,2x6,5x150	324
1	Giraviti per viti con intaglio/1,6x8x175	324 E
1	Giraviti per viti con impronta a croce PHILLIPS®/3x150	324 EPH
1	Giraviti per viti con intaglio/0,8x4x35	324 N
1	Giraviti per viti con impronta a croce PHILLIPS®/2x35	324 NPH
2	Giraviti per viti con impronta a croce PHILLIPS®/1x75-2x100	324 PH
7	Giraviti per viti con impronta TORX®/ T10÷T40	324 TX
1	Scalpellini nervati	351/200
6	Assortimento in busta di plastica (6 pz)	372 SE6
1	Mazzuole	376/35
2	Martelli per meccanici	382/300-500
1	Oliatori	420/500
1	Aste flessibili con terminale magnetico	442 N/1
1	Spessimetro a lame lunghe	966 L/160
5	Serie di cinque lime (990 M PA÷M PE)	990 M2/SE5

kg	Cod.	€
27	U04960017	1 1.580,65

### Contenitori consigliati 496 B1 - 496 B2



513 B



516 SP6V



516 S6XLV



518 S



519 R



654 V

**Assortimento AUTO (137 pz)**

pz	descrizione	art./mis.
1	Pinze a becchi diritti per anelli elastici interni	127 N/19÷60
1	Pinze a becchi diritti per anelli elastici esterni	128 N/19÷60
1	Pinze a becchi mezzotondi lunghissimi diritti	133 A/160
1	Pinze regolabili autobloccanti con ganasce concave	134/250
1	Pinze universali	150 A/180
1	Pinza regolabile a cerniera sovrapposta	178 N/250
1	Tronchesi a grande effetto a tagliente diagonale	188 A/160
1	Seghetto	200 S
1	Forbice per elettricisti	207 C
3	Chiavi a bussola lunghe a parete sottile con bocca esagonale/17-19-21	235 1/2 MLS
15	Chiavi a bussola con bocca poligonale/3/8÷1 1/4"	235 1/2 PN
2	Prolunghe/125-250	236 1/2
1	Cricchetto reversibile	237 A 1/2

pz	descrizione	art./mis.
1	Leva a T con attacco quadro scorrevole	240 1/2 N
1	Snodo cardanico	241 1/2
12	Chiavi a forchetta doppie/1/4÷1 5/16"	252 NP
5	Serie di 5 chiavi/10x12-11x13-14x17-16x18-19x22	258 N/SE5
16	Kit per tappi olio (16 pz)	263/S16
1	Chiavi a croce per dadi ruote (autovetture e veicoli commerciali leggeri)/17x19x22x1/2"	272
8	Chiavi a T snodate con bocca esagonale/7-8-10-11-13-14-17-19	276 CE
3	Chiavi a bussola per candele/16-18-20,8	279 N 1/2
8	Serie di 8 chiavi maschio esagonale/SE8/1/16÷1/4"	280 P
17	Chiavi combinate/1/4÷1 5/16	285 P
4	Giraviti per viti con intaglio/0,5x3x75-0,8x4x100-1x5,5x125-1,2x6,5x150	324
1	Giraviti per viti con intaglio/1,6x8x175	324 E
1	Giraviti per viti con impronta a croce PHILLIPS®/3x150	324 EPH
1	Giraviti per viti con intaglio/0,8x4x35	324 N

pz	descrizione	art./mis.
1	Giraviti per viti con impronta a croce PHILLIPS®	324 NPH/2x35
2	Giraviti per viti con impronta a croce PHILLIPS®/1x75-2x100	324 PH
7	Giraviti per viti con impronta TORX®/T10÷T40	324 TX
1	Scalpellini nervati	351/200
6	Assortimento in busta di plastica (6 pz)	372 SE6
1	Mazzuole	376/35
2	Martelli per meccanici	382/300-500
1	Oliatori	420/500
1	Aste flessibili con terminale magnetico	442 N/1
1	Spessimetro a lame lunghe	966 L/160
5	Serie di cinque lime (990 M PA÷M PE)	990 M2/SE5

kg	Cod.		€
26	U04960018	1	1.663,19



**496 B3 **

**Assortimento AUTO (204 pz)**

pz	descrizione	art./mis.
1	Pinze a becchi diritti per anelli elastici interni	127 N/19÷60
1	Pinze a becchi diritti per anelli elastici esterni	128 N/19÷60
1	Pinze a becchi mezzotondi lunghissimi diritti	133 A/160
1	Pinze regolabili autobloccanti con ganasce concave	134/250
1	Pinze universali	150 A/180
1	Pinza regolabile a cerniera sovrapposta	178 N/250
1	Tronchesi a grande effetto a tagliente diagonale	188 A/160
1	Seghetto	200 S
1	Forbice per elettricisti	207 C
17	Chiavi a bussola con bocca esagonale/8-10-11-12-13-14-15-16-17-18-19-21-22-24-27-30-32	235 1/2 EN
6	Chiavi a bussola lunghe a parete sottile con bocca esagonale/17-19-21-22-24-27	235 1/2 MLS
2	Prolunghe/125-250	236 1/2
1	Cricchetto reversibile	237 A 1/2
1	Snodo cardanico	241 1/2
13	Serie di 13 chiavi/6x7÷30x32	252 N/SR13
5	Serie di 5 chiavi/10x12-11x13-14x17-16x18-19x22	258 N/SE5
16	Kit per tappi olio (16 pz)	263/S16
1	Chiavi a croce per dadi ruote (autovetture e veicoli commerciali leggeri)/17x19x22x1/2"	272
8	Chiavi a T snodate con bocca esagonale/7-8-10-11-13-14-17-19	276 CE
3	Chiavi a bussola per candele/16-18-20,8	279 N 1/2
9	Serie di 9 chiavi maschio esagonale/1,5-2-2,5-3-4-5-6-8-10	280 S9
13	Serie di 13 chiavi/6x7÷30x32	283 N/SE13
4	Chiavi combinate/24-27-30-32	285
17	Serie di 17 chiavi/6÷22	285 SE17
1	Chiavi regolabili a rullino cromate	294 A/250

pz	descrizione	art./mis.
4	Giraviti per viti con intaglio/0,5x3x75-0,8x4x100-1x5,5x125-1,2x6,5x150	324
1	Giraviti per viti con intaglio/1,6x8x175	324 E
1	Giraviti per viti con impronta a croce PHILLIPS®/3x150	324 EPH
1	Giraviti per viti con intaglio/0,8x4x35	324 N
1	Giraviti per viti con impronta a croce PHILLIPS®	324 NPH/2x35
2	Giraviti per viti con impronta a croce PHILLIPS®/1x75-2x100	324 PH
7	Giraviti per viti con impronta TORX®/T10÷T40	324 TX
1	Scalpellini nervati	351/200
6	Assortimento in busta di plastica (6 pz)	372 SE6
1	Mazzuole	376/35
2	Martelli per meccanici	382/300-500
1	Oliatori	420/500
1	Aste flessibili con terminale magnetico	442 N/1
1	Chiave automatica a ripresa rapida per filtri olio (autovetture)	443 N
1	Chiave snodata a catena per filtri olio	445
38	Assortimento in cassetta bimatereale con bussolle esagonali ed inserti per avvitatura (38 pz)	609 1/4 EB
1	Spessimetro a lame lunghe	966 L/160
1	Raschietti piatti	987 A/200
1	Raschietti a tre taglienti	987 C/200
5	Serie di cinque lime (990 M PA÷M PE)	990 M2/SE5
1	Spazzola per candele	993 C

kg	Cod.		€
35	U04960019	1	2.211,29

**Contenitori consigliati 496 BP2 - 496 B3**



513 B



516 SP6V



516 S6XLV



518 S



519 R

## 496 BP3

### Assortimento AUTO (173 pz)

pz	descrizione	art./mis.
1	Pinze a becchi dritti per anelli elastici interni	127 N/19÷60
1	Pinze a becchi dritti per anelli elastici esterni	128 N/19÷60
1	Pinze a becchi mezzotondi lunghissimi dritti	133 A/160
1	Pinze regolabili autobloccanti con ganasce concave	134/250
1	Pinze universali	150 A/180
1	Pinza regolabile a cerniera sovrapposta	178 N/250
1	Tronchesi a grande effetto a tagliente diagonale	188 A/160
1	Seghetto	200 S
1	Forbice per elettricisti	207 C
6	Chiavi a bussola lunghe a parete sottile con bocca esagonale/17-19-21-22-24-27	235 1/2 MLS
15	Chiavi a bussola con bocca poligonale/3/8÷1 1/4"	235 1/2 PN
2	Prolunghe/125-250	236 1/2
1	Cricchetto reversibile	237 A 1/2
1	Leva a T con attacco quadro scorrevole	240 1/2 N
1	Snodo cardanico	241 1/2
12	Chiavi a forchetta doppie/1/4x5/16÷1 3/16x1 5/16"	252 NP

pz	descrizione	art./mis.
5	Serie di 5 chiavi/10x12-11x13-14x17-16x18-19x22	258 N/SE5
16	Kit per tappi olio (16 pz)	263/S16
1	Chiavi a croce per dadi ruote (autovetture e veicoli commerciali leggeri)/17x19x22x1/2"	272
8	Chiavi a T snodate con bocca esagonale/7-8-10-11-13-14-17-19	276 CE
3	Chiavi a bussola per candele/16-18-20,8	279 N 1/2
8	Serie di 8 chiavi maschio esagonale/1/16÷1/4"	280 P/SE8
11	Chiavi poligonali doppie curvate in pollici/1/4x5/16÷1 3/16x1 5/16"	283 NP
17	Chiavi combinate/1/4÷1 5/16"	285 P
1	Chiavi regolabili a rullino cromate	294 A/250
4	Giraviti per viti con intaglio/0,5x3x75-0,8x4x100-1x5,5x125-1,2x6,5x150	324
1	Giraviti per viti con intaglio/1,6x8x175	324 E
1	Giraviti per viti con impronta a croce PHILLIPS®/3x150	324 EPH
1	Giraviti per viti con intaglio/0,8x4x35	324 N
1	Giraviti per viti con impronta a croce PHILLIPS®	324 NPH/2x35
2	Giraviti per viti con impronta a croce PHILLIPS®/1x75-2x100	324 PH

pz	descrizione	art./mis.
7	Giraviti per viti con impronta TORX®/T10÷T40	324 TX
1	Scalpellini nervati	351/200
6	Assortimento in busta di plastica (6 pz)	372 SE6
1	Mazzuole	376/35
2	Martelli per meccanici	382/300-500
1	Oliatori	420/500
1	Aste flessibili con terminale magnetico	442 N/1
1	Chiave automatica a ripresa rapida per filtri olio (autovetture)	443 N
17	Assortimento in cassetta di ABS con bussole 613 1/4 ENP esagonali (17 pz)	613 1/4 ENP
1	Spessimetro a lame lunghe	966 L/160
1	Raschietti piatti	987 A/200
1	Raschietti a tre taglianti	987 C/200
5	Serie di cinque lime (990 M PA÷M PE)	990 M2/SE5
1	Spazzola per candele	993 C

kg	Cod.	€
32	U04960020	1 2.174,40



## 496 B4

### Assortimento AUTO (249 pz)

pz	descrizione	art./mis.
1	Pinze a becchi dritti per anelli elastici interni	127 N/19÷60
1	Pinze a becchi piegati a 90° per anelli elastici interni	127 PN/19÷60
1	Pinze a becchi dritti per anelli elastici esterni	128 N/19÷60
1	Pinze a becchi piegati a 90° per anelli elastici esterni	128 PN/19÷60
1	Pinze a becchi mezzotondi lunghissimi dritti	133 A/160
1	Pinze a becchi mezzotondi lunghissimi piegati a 45°	133 AP/200
1	Pinze regolabili autobloccanti con ganasce concave	134/250
1	Pinze universali	150 A/180
1	Pinza regolabile a cerniera sovrapposta	178 N/250
1	Tronchesi a grande effetto a tagliente diagonale	188 A/160
1	Seghetto	200 S
1	Cesiole per lamiere	204/250
1	Forbice per elettricisti	207 C
1	Coltello multiuso con lama a settori	220 B1
9	Chiavi a bussola per viti con impronta TORX®/T20÷T60	233 1/2 NTX
17	Chiavi a bussola con bocca esagonale/8-10-11-12-13-14-15-16-17-18-19-21-22-24-27-30-32	235 1/2 EN
6	Chiavi a bussola lunghe a parete sottile con bocca esagonale/17-19-21-22-24-27	235 1/2 MLS
7	Chiavi a bussola TORX®/E10÷E24	235 1/2 NTX
2	Prolunghe/125-250	236 1/2
1	Cricchetto reversibile	237 A 1/2
1	Snodo cardanico	241 1/2
12	Serie di 12 chiavi/3,2÷14	250 N/SE12
13	Serie di 13 chiavi/6x7÷30x32	252 N/SR13
5	Serie di 5 chiavi/10x12-11x13-14x17-16x18-19x22	258 N/SE5
16	Kit per tappi olio (16 pz)	263/S16

pz	descrizione	art./mis.
1	Chiavi a croce per dadi ruote (autovetture e veicoli commerciali leggeri)/17x19x22x1/2"	272
1	Chiave a T con attacco quadro snodato	273 1/2 Q
8	Chiavi a T snodate con bocca esagonale/7-8-10-11-13-14-17-19	276 CE
3	Chiavi a bussola per candele/16-18-20,8	279 N 1/2
9	Serie di 9 chiavi maschio esagonale/1,5-2-2,5-3-4-5-6-8-10	280 S9
13	Serie di 13 chiavi/6x7÷30x32	283 N/SE13
4	Chiavi combinate/24-27-30-32	285
17	Serie di 17 chiavi/6÷22	285 SE17
1	Chiavi regolabili a rullino cromate	294 A/250
4	Giraviti per viti con intaglio/0,5x3x75-0,8x4x100-1x5,5x125-1,2x6,5x150	324
1	Giraviti per viti con intaglio/1,6x8x175	324 E
1	Giraviti per viti con impronta a croce PHILLIPS®/3x150	324 EPH
1	Giraviti per viti con intaglio/0,8x4x35	324 N
1	Giraviti per viti con impronta a croce PHILLIPS®	324 NPH/2x35
2	Giraviti per viti con impronta a croce PHILLIPS®/1x75-2x100	324 PH
7	Giraviti per viti con impronta TORX®/T10÷T40	324 TX
1	Scalpellini nervati	351/200
6	Assortimento in busta di plastica (6 pz)	372 SE6
1	Mazzuole	376/35
2	Martelli per meccanici	382/300-500
1	Oliatori	420/500
1	Leva	429/400
1	Aste flessibili con terminale magnetico	442 N/1
1	Chiave automatica a ripresa rapida per filtri olio (autovetture)	443 N
1	Estrattori per snodi sferici	449/22
38	Assortimento in cassetta bimeriale con bussole esagonali ed inserti per avvitatura (38 pz)	609 1/4 EB
1	Pinza per capicorda non isolati aperti e chiusi	746
1	Spessimetri	966/19 L
1	Flessometri professionali con rivestimento antiurto	981 A/3
1	Raschietti piatti	987 A/200
1	Raschietti a tre taglianti	987 C/200
5	Serie di cinque lime (990 M PA÷M PE)	990 M2/SE5
1	Spazzola per candele	993 C

kg	Cod.	€
42	U04960025	1 2.693,56

### Contenitori consigliati 496 BP3 - 496 B4



513 B



516 SP6V



516 S6XLV



518 S



519 R





## 496 B5

### Assortimento AUTO (116 pz)

- Fornito con ganci e supporti per armadi 502

pz	descrizione	art./mis.
1	Pinze a becchi diritti per anelli elastici interni	127 N/19÷60
1	Pinze a becchi piegati a 90° per anelli elastici interni	127 PN/19÷60
1	Pinze a becchi diritti per anelli elastici esterni	128 N/19÷60
1	Pinze a becchi piegati a 90° per anelli elastici esterni	128 PN/19÷60
1	Pinze regolabili autobloccanti con ganasce concave	134/250
1	Pinze universali	150 B/180
1	Pinza regolabile a cerniera sovrapposta	178 N/250
1	Seghetto	200
17	Chiavi a bussola con bocca esagonale/5,5-6-7-8-9-10-11-12-13-14	235 1/2 EN
3	Chiavi a bussola lunghe a parete sottile con bocca esagonale/17-19-21	235 1/2 MLS
2	Prolunghe/125-250	236 1/2
1	Cricchetto reversibile	237 A 1/2
1	Snodo cardanico	241 1/2
13	Serie di 13 chiavi/6÷32	252 N/SR13
16	Kit per tappi olio (16 pz)	263/S16
4	Chiavi snodate per candele di preriscaldamento/8L-9L-10L-12L	278 D
2	Chiavi a T snodate per candele	278 N/16-20,8

pz	descrizione	art./mis.
9	Serie di 9 chiavi maschio esagonale/1,5-2-2,5-3-4-5-6-8-10	280 S9
17	Serie di 17 chiavi/6÷22	285 SE17
4	Giraviti per viti con intaglio/0,5x3x75-0,8x4x100-1x5,5x125-1,2x6,5x150	324
1	Giraviti per viti con intaglio/0,4x2,5x50	324 D
1	Giraviti per viti con intaglio/1,2x6,5x35	324 N
1	Giraviti per viti con impronta a croce PHILLIPS®	324 NPH/2x35
3	Giraviti per viti con impronta a croce PHILLIPS®/0,75-1x75-2x100	324 PH
7	Giraviti per viti con impronta TORX® Tamper Resistant/T10-T40	324 STX
1	Mazzuole	376/35
1	Martelli per meccanici	382/300
1	Oliatori	420/500
1	Chiave automatica a ripresa rapida per filtri olio (autovetture)	443 N
1	Pinza per anelli stringitubo	871/2
1	Spessimetri	966/20

kg	Cod.	€
16	U04960021	1.257,64

### Contenitori consigliati



502 A1



502 A2



513 B6V



516 SP6V



518 S



519 R

## 496 B6

### Assortimento AUTO (148 pz)

- Fornito con ganci e supporti per armadi 502



pz	descrizione	art./mis.
1	Pinze a becchi diritti per anelli elastici interni	127 N/19÷60
1	Pinze a becchi piegati a 90° per anelli elastici interni	127 PN/19÷60
1	Pinze a becchi diritti per anelli elastici esterni	128 N/19÷60
1	Pinze a becchi piegati a 90° per anelli elastici esterni	128 PN/19÷60
1	Pinze a becchi mezzotondi lunghissimi diritti	133 B/160
1	Pinze a becchi mezzotondi lunghissimi piegati a 45	133 BP/160
1	Pinze regolabili autobloccanti con ganasce concave	134/250
1	Pinze universali	150 B/180
1	Pinze regolabili a cerniera chiusa	180 C/250
1	Tronchesi a tagliente diagonale	185 B/160
1	Forbice per elettricisti	207 C
1	Coltello multiuso con lama a settori	220 B1
9	Serie di 9 chiavi a bussola per viti con impronta TORX®/T20÷T60	233 1/2 NTX/S9
17	Chiavi a bussola con bocca esagonale/8-10-11-12-13-14-15-16-17-18-19-21-22-24-27-30-32	235 1/2 EN
7	Serie di 7 chiavi a bussola TORX®/E10÷E24	235 1/2 NTX/S7
2	Prolunghe/125-250	236 1/2
1	Cricchetto reversibile	237 A 1/2
1	Snodo cardanico	241 1/2
1	Raccordo riduttore	246 1/2
16	Kit per tappi olio (16 pz)	263/S16
3	Serie di 3 bussole per cerchi in lega con protezione in téflon	270 B/S3
8	Chiavi a T snodate con bocca esagonale/7-8-10-11-13-14-17-19	276 CE
4	Chiavi snodate per candele di preriscaldamento/8L-9L-10L-12L	278 D

pz	descrizione	art./mis.
2	Chiavi a T snodate per candele lunghe/16-20,8	278 NL
3	Chiavi a bussola per candele/16-18-20,8	279 N 1/2
9	Serie di 9 chiavi maschio esagonale/1,5-2-2,5-3-4-5-6-8-10	280 S9
4	Chiavi combinate/24-27-30-32	285
17	Serie di 17 chiavi/6-7-8-9-10-11-12-13-14-15-16-17-18-19-20-21-22	285 SE17
1	Giravite prova circuito 6÷24 Volts	322 C1
4	Giraviti per viti con intaglio/0,5x3x75-0,8x4x100-1x5,5x125-1,2x6,5x150	324
1	Giraviti per viti con intaglio/0,4x2,5x50	324 D
1	Giraviti per viti con intaglio/1,2x6,5x35	324 N
1	Giraviti per viti con impronta a croce PHILLIPS®	324 NPH/2x35
3	Giraviti per viti con impronta a croce PHILLIPS®/0,75-1x75-2x100	324 PH
1	Scalpellini nervati	351/250
6	Assortimento in busta di plastica (6 pz)/362/125-150 364/125-150 366/3x125-4x150 368/4x125	372 SE6
1	Mazzuole	376/35
2	Martelli per meccanici	382/300-500
1	Oliatori	420/500
1	Aste flessibili con terminale magnetico	442 N/1
1	Chiave automatica a ripresa rapida per filtri olio (autovetture)	443 N
4	Chiavi a tazza per filtri olio/65-66,5-74-74 A 446	446
1	Estrattori a due bracci per esterni	454/1
1	Pinza per anelli stringitubo	871/2
1	Calibro digitale centesimale	960 D
1	Spessimetri	966/20

kg	Cod.	€
30	U04960022	2.092,48

### Contenitori consigliati



502 A2



513 B6V



516 SP6V



518 S



519 R



## 496 B7

### Assortimento AUTO (211 pz)

- Fornito con ganci e supporti per armadi 502

pz	descrizione	art./mis.
1	Artiglio flessibile magnetico a LED	046 L
1	Pinze a becchi dritti per anelli elastici interni	127 N/19÷60
1	Pinze a becchi piegati a 90° per anelli elastici interni	127 PN/19÷60
1	Pinze a becchi dritti per anelli elastici esterni	128 N/19÷60
1	Pinze a becchi piegati a 90° per anelli elastici esterni	128 PN/19÷60
1	Pinze a becchi mezzotondi lunghissimi dritti	133 B/160
1	Pinze a becchi mezzotondi lunghissimi piegati a 45	133 BP/160
1	Pinze regolabili autobloccanti con ganasce concave	134/250
1	Pinze universali	150 B/180
1	Pinze regolabili a cerniera chiusa	180 C/250
1	Tronchesi a tagliente diagonale	185 B/160
1	Forbice per elettricisti	207 C
1	Coltello multiuso con lama a settori	220 B1
9	Serie di 9 chiavi a bussola per viti con impronta TORX®/T20÷T60	233 1/2 NTX/S9
17	Chiavi a bussola con bocca esagonale/8-10-11-12-13-14-15-16-17-18-19-21-22-24-27-30-32	235 1/2 EN
7	Serie di 7 chiavi a bussola TORX®/E10÷E24	235 1/2 NTX/S7
2	Prolunghe/125-250	236 1/2
1	Cricchetto reversibile	237 A 1/2
1	Snodo cardanico	241 1/2
1	Raccordo riduttore	246 1/2
13	Serie di 13 chiavi/6÷32	252 N/SR13
16	Kit per tappi olio (16 pz)	263/S16
3	Serie di 3 bussole per cerchi in lega con protezione in teflon	270 B/S3
8	Chiavi a T snodate con bocca esagonale/7-8-10-11-13-14-17-19	276 CE
4	Chiavi snodate per candele di preriscaldamento/8L-9L-10L-12L	278 D
2	Chiavi a T snodate per candele lunghe/16-20,8	278 NL
3	Chiavi a bussola per candele/16-18-20,8	279 N 1/2
9	Serie di 9 chiavi maschio esagonale lunghe testa sferica/1,5÷10	280 LTS/S9

pz	descrizione	art./mis.
4	Chiavi combinate/24-27-30-32	285
17	Serie di 17 chiavi/6÷22	285 SE17
1	Giravite prova circuito 6÷24 Volts	322 C1
4	Giraviti per viti con intaglio/0,5x3x75-0,8x4x100-1x5,5x125-1,2x6,5x150	324
1	Giraviti per viti con intaglio/0,4x2,5x50	324 D
1	Giraviti per viti con intaglio/1,2x6,5x35	324 N
1	Giraviti per viti con impronta a croce PHILLIPS®	324 NPH/2x35
3	Giraviti per viti con impronta a croce PHILLIPS®/0x75-1x75-2x100	324 PH
7	Giraviti per viti con impronta TORX® Tamper Resistant/T10÷T40	324 STX
1	Scalpellini nervati	351/250
6	Assortimento in busta di plastica (6 pz)/362/125-150 364/125-150 366/3x125-4x150 368/4x125	372 SE6
1	Mazzuole	376/35
2	Martelli per meccanici	382/300-500
1	Oliatori	420/500
1	Chiave automatica a ripresa rapida per filtri olio (autoveature)	443 N
4	Chiavi a tazza per filtri olio/65-66,5-74-74 A	446
1	Estrattori per snodi sferici	449/22
1	Estrattori a due bracci per esterni	454/1
38	Assortimento in cassetta bimatereale con bussole esagonali ed inserti per avvitatura (38 pz)	609 1/4 EB
1	Pinza per capicorda non isolati aperti e chiusi	746
1	Pinze per anelli stringitubo	870/12÷60
1	Pinza per fascette automatiche CLIC	871 B
1	Pinza per anelli stringitubo	871/2
1	Calibro digitale centesimale	960 D
1	Spessimetri	966/20
1	Flessometri professionali con rivestimento antiurto	981 A/3

### Contenitori consigliati



502 A2



513 B6V



516 SP6V



518 S



519 R

kg	Cod.		€
35	U04960023	1	2.536,51



## 496 C1

### Assortimento CARROZZERIA (108 pz)

pz	descrizione	art./mis.
1	Pinze regolabili autobloccanti con ganasce concave	134/250
1	Pinza regolabile autobloccante con ganasce a collo di cigno	139 AN/280
1	Pinze universali	150 A/180
1	Pinza regolabile a cerniera sovrapposta	178 N/250
1	Tronchesi a grande effetto a tagliente diagonale	188 A/160
1	Cesoie a doppia leva per lamiere	203 AN
9	Serie di 9 chiavi maschio esagonale/1,5-2-2,5-3-4-5-6-8-10	280 S9
17	Serie di 17 chiavi/6÷22	285 SE17
4	Giraviti per viti con intaglio/0,5x3x75-0,8x4x100-1x5,5x125-1,2x6,5x150	324
1	Giraviti per viti con intaglio/1,6x8x175	324 E
1	Giraviti per viti con impronta a croce PHILLIPS®/3x150	324 EPH
1	Giraviti per viti con intaglio/0,8x4x35	324 N
1	Giraviti per viti con impronta a croce PHILLIPS®	324 NPH/2x35

pz	descrizione	art./mis.
2	Giraviti per viti con impronta a croce PHILLIPS®/1x75-2x100	324 PH
1	Scalpello extrapiatto	354
6	Assortimento in busta di plastica (6 pz)	372 SE6
1	Mazzuole	376/35
1	Martelli per meccanici	382/500
1	Martello a testa tonda piana e penna curva	392
1	Martello a teste piana tonda e quadra	393/32
1	Tasso a virgola	401
1	Tasso a suola	401 A
1	Tasso da carrozziere	402 A
1	Tasso da carrozziere	402 B
1	Tasso da carrozziere	402 C
1	Tasso da carrozziere	404
1	Leva curva e piana	410 C
1	Leva lunga a cucchiaio	411
1	Leva corta a cucchiaio	412
1	Lima a battere	412 B
1	Portaforma regolabile	416 N
2	Lime piatte flessibili/3,5-3,4	416 NA
1	Leva per pioli a pressione	426 N
1	Leva	429/400
38	Assortimento in cassetta bimatereale con bussole esagonali ed inserti per avvitatura (38 pz)	609 1/4 EB
1	Raschietti a tre taglienti	987 C/200
1	Spazzola metallica	993 A

### Contenitori consigliati



521 RX3V



516 SP6V



518 S



519 R

kg	Cod.		€
24	U04960027	1	1.274,24



## 496 D1

### Assortimento MEZZI PESANTI (150 pz)

pz	descrizione	art./mis.
1	Pinze a becchi dritti per anelli elastici interni	127 N/19÷60
1	Pinze a becchi dritti per anelli elastici esterni	128 N/19÷60
1	Pinze a becchi mezzotondi lunghissimi dritti	133 A/160
1	Pinze regolabili autobloccanti con ganasce concave	134/250
1	Pinze universali	150 A/180
1	Pinze regolabili a cerniera chiusa	180 C/250
1	Tronchesi a grande effetto a tagliente diagonale	188 A/160
1	Seghetto	200 S
1	Cesoie per lamiere	204/250
1	Forbice per elettricisti	207 C
17	Chiavi a bussola con bocca esagonale/8-10-11-12-13-14-15-16-17-18-19-21-22-24-27-30-32	235 1/2 EN
16	Chiavi a bussola con bocca esagonale/(22÷55)-37 esclusa	235 3/4 EN
2	Prolunghe/125-150	236 1/2
1	Prolunghe	236 3/4/200
1	Cricchetto reversibile	237 A 1/2
1	Cricchetto reversibile	237 A 3/4
1	Leva a T con attacco quadro scorrevole	240 3/4 N
1	Snodo cardanico	241 1/2
1	Snodo cardanico	241 3/4
13	Serie di 13 chiavi/6x7÷30x32	252 N/SR13
12	Serie di 12 chiavi maschio esagonale/2÷10	280 SE12
13	Serie di 13 chiavi/6x7÷30x32	283 N/SE13
4	Chiavi combinate/24-27-30-32	285
17	Serie di 17 chiavi/6÷22	285 SE17
4	Giraviti per viti con intaglio/0,5x3x75-0,8x4x100-1x5,5x125-1,2x6,5x150	324
1	Giraviti per viti con intaglio/1,6x8x175	324 E
1	Giraviti per viti con impronta a croce PHILLIPS®/3x150	324 EPH
1	Giraviti per viti con intaglio/0,8x4x35	324 N
1	Giraviti per viti con impronta a croce PHILLIPS®	324 NPH/2x35
2	Giraviti per viti con impronta a croce PHILLIPS®/1x75-2x100	324 PH
2	Scalpellini nervati	351/150-200
6	Serie di 6 cacciaspine	367 SE6
6	Assortimento in busta di plastica (6 pz)	372 SE6
1	Mazzuole antirimbalzo	374 N/35
2	Martelli per meccanici	382/300-500
1	Oliatori	420/500
1	Leva	428/400
1	Leva	429/400
1	Aste flessibili con terminale magnetico	442 N/1
1	Chiave automatica a ripresa rapida per filtri olio (autovetture)	443 N
1	Spessimetri	966/19 L
1	Flessometri professionali con rivestimento antiurto	981 A/3
1	Raschietti a tre taglienti	987 C/200
5	Serie di cinque lime (990 M PA÷M PE)	990 M2/SE5

## 496 DP1

### Assortimento MEZZI PESANTI (133 pz)

pz	descrizione	art./mis.
1	Pinze a becchi dritti per anelli elastici interni	127 N/19÷60
1	Pinze a becchi dritti per anelli elastici esterni	128 N/19÷60
1	Pinze a becchi mezzotondi lunghissimi dritti	133 A/160
1	Pinze regolabili autobloccanti con ganasce concave	134/250
1	Pinze universali	150 A/180
1	Pinze regolabili a cerniera chiusa	180 C/250
1	Tronchesi a grande effetto a tagliente diagonale	188 A/160
1	Seghetto	200 S
1	Cesoie per lamiere	204/250
1	Forbice per elettricisti	207 C
10	Chiavi a bussola con bocca poligonale/7/16÷1"	235 1/2 PN
12	Chiavi a bussola con bocca poligonale/7/8÷2	235 3/4 PN
2	Prolunghe/125-150	236 1/2
1	Prolunghe	236 3/4/200
1	Cricchetto reversibile	237 A 1/2
1	Cricchetto reversibile	237 A 3/4
1	Leva a T con attacco quadro scorrevole	240 1/2 N
1	Leva a T con attacco quadro scorrevole	240 3/4 N
1	Snodo cardanico	241 1/2
1	Snodo cardanico	241 3/4
12	Chiavi a forchetta doppie/1/4x5/16÷1 3/16x1 5/16"	252 NP
12	Serie di 12 chiavi maschio esagonale/1/20÷7/16"	280 P/SE12
11	Chiavi poligonali doppie curvate in pollici/1/4x5/16÷1 3/16x1 5/16"	283 NP
17	Chiavi combinate/1/4 ÷ 1 5/16"	285 P
4	Giraviti per viti con intaglio/0,5x3x75-0,8x4x100-1x5,5x125-1,2x6,5x150	324
1	Giraviti per viti con intaglio/1,6x8x175	324 E
1	Giraviti per viti con impronta a croce PHILLIPS®/3x150	324 EPH
1	Giraviti per viti con intaglio/0,8x4x35	324 N
1	Giraviti per viti con impronta a croce PHILLIPS®	324 NPH/2x35
2	Giraviti per viti con impronta a croce PHILLIPS®/1x75-2x100	324 PH
2	Scalpellini nervati	351/150-200
6	Serie di 6 cacciaspine	367 SE6
6	Assortimento in busta di plastica (6 pz)	372 SE6
1	Mazzuole antirimbalzo	374 N/35
2	Martelli per meccanici	382/300-500
1	Oliatori	420/500
1	Leva	428/400
1	Leva	429/400
1	Aste flessibili con terminale magnetico	442 N/1
1	Chiave automatica a ripresa rapida per filtri olio (autovetture)	443 N
1	Spessimetri	966/19 L
1	Flessometri professionali con rivestimento antiurto	981 A/3
1	Raschietti a tre taglienti	987 C/200
5	Serie di cinque lime (990 M PA÷M PE)	990 M2/SE5

▲ Kg	Cod.		€
33	U04960031	1	2.136,99

▲ Kg	Cod.		€
30	U04960032	1	2.051,18

### Contenitori consigliati



516 S6XLV



519 RD1



519 RD2



519 R



528 V



## 496 E1

### Assortimento INDUSTRIA (93 pz)

pz	descrizione	art./mis.
1	Pinze a becchi diritti per anelli elastici interni	127 N/19÷60
1	Pinze a becchi diritti per anelli elastici esterni	128 N/19÷60
1	Pinze a becchi mezzotondi lunghissimi diritti	133 A/160
1	Pinze regolabili autobloccanti con ganasce concave	134/250
1	Pinze universali	150 A/180
1	Pinze regolabili a cerniera chiusa	180 C/250
1	Tronchesi a grande effetto a tagliente diagonale	188 A/160
1	Seghetto	200 S
1	Cesoie per lamiere	204/250
1	Forbice per elettricisti	207 C
1	Coltello multiuso con lama a settori	220 B1
17	Chiavi a bussola con bocca esagonale/8-10-11-12-13-14-15-16-17-18-19-21-22-24-27-30-32	235 1/2 EN
2	Prolunghe/125-250	236 1/2
1	Cricchetto reversibile	237 A 1/2
1	Snodo cardanico	241 1/2
8	Serie di 8 chiavi/6x7÷20x22	252 N/SR8
9	Serie di 9 chiavi maschio esagonale lunghe testa sferica/1,5÷10	280 LTS/S9
17	Serie di 17 chiavi/6÷22	285 SE17
1	Giravite cercafase 110÷250V	321 F
4	Giraviti per viti con intaglio/0,5x3x75-0,8x4x100-1x5,5x125-1,2x6,5x150	324
1	Giraviti per viti con intaglio	324 E
1	Giraviti per viti con intaglio/0,8x4x35	324 N
1	Giraviti per viti con impronta a croce PHILLIPS®	324 NPH/2x35
2	Giraviti per viti con impronta a croce PHILLIPS®/1x75-2x100	324 PH
1	Scalpellini nervati	351/200
6	Serie di 6 cacciaspine	367 SE6
1	Bulini	368/4x125
1	Mazzuole	376/35
1	Martelli per meccanici	382/500
1	Oliatori	420/500
1	Flessometri professionali con rivestimento antiurto	981 A/3
5	Serie di cinque lime (990 M PA÷M PE)	990 M2/SE5

kg	Cod.		€
20	U04960038	1	927,70

## 496 EP1

### Assortimento INDUSTRIA (86 pz)

pz	descrizione	art./mis.
1	Pinze a becchi diritti per anelli elastici interni	127 N/19÷60
1	Pinze a becchi diritti per anelli elastici esterni	128 N/19÷60
1	Pinze a becchi mezzotondi lunghissimi diritti	133 A/160
1	Pinze regolabili autobloccanti con ganasce concave	134/250
1	Pinze universali	150 A/180
1	Pinze regolabili a cerniera chiusa	180 C/250
1	Tronchesi a grande effetto a tagliente diagonale	188 A/160
1	Seghetto	200 S
1	Cesoie per lamiere	204/250
1	Forbice per elettricisti	207 C
1	Coltello multiuso con lama a settori	220 B1
15	Chiavi a bussola con bocca poligonale/3/8÷1 1/4"	235 1/2 PN
2	Prolunghe/125-150	236 1/2
1	Cricchetto reversibile	237 A 1/2
1	Leva a T con attacco quadro scorrevole	240 1/2 N
1	Snodo cardanico	241 1/2
7	Serie di 7 chiavi/1/4÷1 1/8"	252 NP/SE7
8	Serie di 8 chiavi maschio esagonale lunghe testa sferica /3/32-1/8-5/32-3/16-7/32-1/4-5/16-3/8"	280 LTSP/S8
13	Serie di 13 chiavi/1/4÷1"	285 P/SE13
1	Giravite cercafase 110÷250V	321 F
4	Giraviti per viti con intaglio/0,5x3x75-0,8x4x100-1x5,5x125-1,2x6,5x150	324
1	Giraviti per viti con intaglio/1,6x8x175	324 E
1	Giraviti per viti con intaglio/0,8x4x35	324 N
1	Giraviti per viti con impronta a croce PHILLIPS®	324 NPH/2x35
2	Giraviti per viti con impronta a croce PHILLIPS®/1x75-2x100	324 PH
1	Scalpellini nervati	351/200
6	Serie di 6 cacciaspine	367 SE6
1	Bulini	368/4x125
1	Mazzuole	376/35
1	Martelli per meccanici	382/500
1	Oliatori	420/500
1	Flessometri professionali con rivestimento antiurto	981 A/3
5	Serie di cinque lime (990 M PA÷M PE)	990 M2/SE5

kg	Cod.		€
18	U04960039	1	995,59

### Contenitori consigliati



513 B



518 S



519 R



516 R6S



516 SP6V



516 S6XLV



## 496 E2

### Assortimento INDUSTRIA (147 pz)

pz	descrizione	art./mis.
1	Pinze a becchi dritti per anelli elastici interni	127 N/19÷60
1	Pinze a becchi piegati a 90° per anelli elastici interni	127 PN/19÷60
1	Pinze a becchi dritti per anelli elastici esterni	128 N/19÷60
1	Pinze a becchi piegati a 90° per anelli elastici esterni	128 PN/19÷60
1	Pinze a becchi mezzotondi lunghissimi dritti	133 A/160
1	Pinze regolabili autobloccanti con ganasce concave	134/250
1	Pinze universali	150 A/180
1	Pinze regolabili a cerniera chiusa	180 C/250
1	Tronchesi a grande effetto a tagliente diagonale	188 A/160
1	Seghetto	200 S
1	Cesioie per lamiere	204/250
1	Forbice per elettricisti	207 C
1	Coltello multiuso con lama a settori	220 B1
17	Chiavi a bussola con bocca esagonale/8-10-11-12-13-14-15-16-17-18-19-21-22-24-27-30-32	235 1/2 EN
2	Prolunghe/125-150	236 1/
1	Cricchetto reversibile	237 A 1/2
1	Snodo cardanico	241 1/2
13	Serie di 13 chiavi/6x7÷30x32	252 N/SR13
9	Serie di 9 chiavi maschio esagonale lunghe testa sferica/1,5÷10	280 LTS/S9

pz	descrizione	art./mis.
4	Chiavi combinate/24-27-30-32	285
17	Serie di 17 chiavi/6÷22	285 SE17
1	Giravite cercafase 110÷250V	321 F
4	Giraviti per viti con intaglio/0,5x3x75-0,8x4x100-1x5,5x125-1,2x6,5x150	324
1	Giraviti per viti con intaglio/1,6x8x175	324 E/
2	Giraviti per viti con intaglio/0,8x4x35-1,2x6,5x35	324 N
2	Giraviti per viti con impronta a croce PHILLIPS®/1x35-2x35	324 NPH
3	Giraviti per viti con impronta a croce PHILLIPS®/0x75-1x75-2x100	324 PH
2	Scalpellini nervati	351/200-250
1	Scalpellini	362/150
6	Serie di 6 cacciaspine	367 SE6
1	Bulini	368/4x125
1	Mazzuole	376/35
1	Martelli per meccanici	382/500
1	Oliatori	420/500
38	Assortimento in cassetta bimatereale con bussole esagonali ed inserti per avvitatura (38 pz)	609 1/4 EB
1	Flessometri professionali con rivestimento antiurto	981 A/3
5	Serie di cinque lime (990 M PA÷M PE)	990 M2/SE5

kg	Cod.	€
25	U04960040	1 1.308,72



## 496 E3

### Assortimento INDUSTRIA (185 pz)

pz	descrizione	art./mis.
2	Pinze a becchi dritti per anelli elastici interni/12÷25-19÷60	127 N
2	Pinze a becchi piegati a 90° per anelli elastici interni/12÷25-19÷60	127 PN
2	Pinze a becchi dritti per anelli elastici esterni/10÷25-19÷60	128 N
2	Pinze a becchi piegati a 90° per anelli elastici esterni/10÷25-19÷60	128 PN
1	Pinze a becchi mezzotondi lunghissimi dritti	133 A/160
1	Pinze a becchi mezzotondi lunghissimi piegati a 45°	133 AP/160
1	Pinze regolabili autobloccanti con ganasce concave	134/250
1	Pinze universali	150 A/180
1	Pinze regolabili a cerniera chiusa	180 C/250
1	Tronchesi a grande effetto a tagliente diagonale	188 A/160
1	Seghetto	200 S
1	Cesioie per lamiere	204/250
1	Forbice per elettricisti	207 C
1	Coltello multiuso con lama a settori	220 B1
17	Chiavi a bussola con bocca esagonale/8-10-11-12-13-14-15-16-17-18-19-21-22-24-27-30-32	235 1/2 EN
2	Prolunghe/125-250	236 1/2
1	Cricchetto reversibile	237 A 1/2
1	Leva a T con attacco quadro scorrevole	240 1/2 N

pz	descrizione	art./mis.
1	Snodo cardanico	241 1/2
13	Serie di 13 chiavi/6x7÷30x32	252 N/SR13
1	Chiave a T con attacco quadro snodato	273 1/2 Q
9	Serie di 9 chiavi maschio esagonale lunghe testa sferica/1,5÷10	280 LTS/S9
26	Serie di 26 chiavi/6÷22	285 SE26
1	Chiavi regolabili a rullino cromate	294 A/250
1	Giravite cercafase 110÷250V	321 F
4	Giraviti per viti con intaglio/0,5x3x75-0,8x4x100-1x5,5x125-1,2x6,5x150	324
3	Giraviti per viti con intaglio/1,6x8x175-1,6x10x175-2x12x250	324 E
1	Giraviti per viti con impronta a croce PHILLIPS®/3x150	324 EPH
2	Giraviti per viti con intaglio/0,8x4x35-1,2x6,5x35	324 N
2	Giraviti per viti con impronta a croce PHILLIPS®/1x35-2x35	324 NPH
3	Giraviti per viti con impronta a croce PHILLIPS®/0x75-1x75-2x100	324 PH
8	Serie di 8 giraviti per viti con intaglio e impronta a croce PHILLIPS®	329 N/S8
2	Scalpellini nervati	351/200-250
1	Scalpellini	362/150
6	Serie di 6 cacciaspine	367 SE6
2	Bulini/4x125-5x150	368
1	Mazzuole	376/35
1	Martelli per meccanici	382/500
1	Oliatori	420/500
1	Aste flessibili con terminale magnetico	442 N/2
1	Estrattori a due bracci per esterni	454/2
6	Serie di 6 estrattori conici (458/1÷6)	458 S6
38	Assortimento in cassetta bimatereale con bussole esagonali ed inserti per avvitatura (38 pz)	609 1/4 EB
2	Giramaschi a cricchetto	618/1-2
1	Calibro a corsoio ventesimale	960
1	Spessimetro a lame lunghe	966 L/19
1	Flessometri professionali con rivestimento antiurto	981 A
5	Serie di cinque lime (990 M PA÷M PE)	990 M2/SE5
1	Spazzola metallica	993 A

kg	Cod.	€
30	U04960042	1 1.959,73

### Contenitori consigliati 496 E2 - 496 E3



513 B

516 SP6V

516 S6XLV

519 R

528 V

## Assortimento per industria (152 pz)

pz	descrizione	art./mis.
2	Pinze a becchi dritti per anelli elastici interni/19÷60-12÷25	127 N
2	Pinze a becchi piegati a 90° per anelli elastici interni/19÷60-12÷25	127 PN
2	Pinze a becchi dritti per anelli elastici esterni/19÷60-10÷25	128 N
2	Pinze a becchi piegati a 90° per anelli elastici esterni/19÷60-10÷25	128 PN
1	Pinze a becchi mezzotondi lunghissimi dritti	133 A/160
1	Pinze a becchi mezzotondi lunghissimi piegati a 45°	133 AP/160
1	Pinze regolabili autobloccanti con ganasce concave	134/250
1	Pinza universale	150 A/180
1	Pinze regolabili a cerniera chiusa	180 C/250
1	Tronchesi a grande effetto a tagliante diagonale	188 A/160
1	Seghetto	200 S
1	Cesoie per lamiere	204/250
1	Forbice per elettricisti	207 C
1	Coltello multiuso con lama a settori	220 B1
15	Chiavi a bussola con bocca poligonale/3/8÷1 1/4	235 1/2 PN
2	Prolunghe/125-150	236 1/2

pz	descrizione	art./mis.
1	Cricchetto reversibile	237 A 1/2
1	Leva a T con attacco quadro scorrevole	240 1/2 N
1	Snodo cardanico	241 1/2
13	Chiavi a forchetta doppie/1/4x5/16-1 1/4x1 3/8	252 NP
1	Chiave a T con attacco quadro snodato	273 1/2 Q
8	Serie di 8 chiavi maschio esagonale lunghe testa sferica/3/32-1/8-5/32-3/16-7/32-1/4-5/16-3/8	280 LTSP/S8
17	Chiavi combinate/1/4÷1 5/16	285 P
1	Chiavi regolabili a rullino cromate	294 A/250
1	Giravite cercafase 110÷250V	321 F
4	Giraviti per viti con intaglio/0,5x3x75-0,8x4x100-1x5,5x125-1,2x6,5x150	324
3	Giraviti per viti con intaglio/1,6x8x175-1,6x10x175-2x12x250	324 E
1	Giraviti per viti con impronta a croce PHILLIPS®/3x150	324 EPH
2	Giraviti per viti con intaglio/0,8x4x35-1,2x6,5x35	324 N
2	Giraviti per viti con impronta a croce PHILLIPS®/1x35-2x35	324 NPH
3	Giraviti per viti con impronta a croce PHILLIPS®/0x75-1x75-2x100	324 PH

pz	descrizione	art./mis.
8	Serie di 8 giraviti per viti con intaglio e impronta a croce PHILLIPS®	329 N/S8
2	Scalpellini nervati	351/200-250
1	Scalpellini	362/150
6	Serie di 6 cacciaspine	367 SE6
2	Bulini/4x125-5x150	368
1	Mazzuole	376/35
1	Martelli per meccanici	382/500
1	Oliatori	420/500
1	Aste flessibili con terminale magnetico	442 N/2
1	Estrattori a due bracci per esterni	454/2
6	Serie di 6 estrattori conici (458/1÷6)	458 S6
17	Assortimento in cassetta di ABS con bussole 613 1/4 ENP esagonali (17 pz)	613 1/4 ENP
2	Giramaschi a cricchetto	618/1-2
1	Calibro a corsoio ventesimale	960
1	Spessimetro a lame lunghe	966 L/19
1	Flessometri professionali con rivestimento antiurto	981 A/3
5	Serie di cinque lime (990 M PA÷M PE)	990 M2/SE5
1	Spazzola metallica	993 A

kg	Cod.	€
28	U04960043	1 1.928,94

496 E4 

## Assortimento INDUSTRIA (254 pz)

pz	descrizione	art./mis.
3	Pinze a becchi dritti per anelli elastici interni/19÷60-12÷25-40÷100	127 N
3	Pinze a becchi piegati a 90° per anelli elastici interni/19÷60-12÷25-40÷100	127 PN
3	Pinze a becchi dritti per anelli elastici esterni/19÷60-10÷25-40÷100	128 N
3	Pinze a becchi piegati a 90° per anelli elastici esterni/19÷60-10÷25-40÷100	128 PN
1	Pinze a becchi mezzotondi lunghissimi dritti	133 A/160
1	Pinze a becchi mezzotondi lunghissimi piegati a 45°	133 AP/160
1	Pinze regolabili autobloccanti con ganasce concave	134/250
1	Pinza regolabile autobloccante a cremagliera con ganasce lunghe	135 B/250
1	Pinza spellafili	147 N
1	Pinze universali	150 A/180
1	Pinze regolabili a cerniera chiusa	180 C/250
1	Tronchesi a grande effetto a tagliante diagonale	188 A/160
1	Seghetto	200 S
1	Seghetto	201
1	Cesoie per lamiere	204/250
1	Forbice per elettricisti	207 C
1	Coltello multiuso con lama a settori	220 B1
8	Chiavi a bussola per viti con esagono incassato/5-6-7-8-10-11-12-14-17	234 1/2 N
17	Chiavi a bussola con bocca esagonale/8-10-11-12-13-14-15-16-17-18-19-21-22-24-27-30-32	235 1/2 EN
10	Chiavi a bussola con bocca esagonale/22-24-27-30-32-36-38-41-46-50	235 3/4 EN
2	Prolunghe/125-250	236 1/2
2	Prolunghe/200-400	236 3/4
1	Cricchetto reversibile	237 A 1/2
1	Cricchetto reversibile	237 A 3/4
1	Leva a T con attacco quadro scorrevole	240 3/4 N
1	Snodo cardanico	241 1/2
1	Snodo cardanico	241 3/4
1	Chiavi a forchetta doppie	252 N/36x41
13	Serie di 13 chiavi/6x7÷30x32	252 N/SR13
1	Chiave a T con attacco quadro snodato	273 1/2 Q
9	Serie di 9 chiavi maschio esagonale lunghe testa sferica/1,5÷10	280 LTS/S9
10	Chiavi a T con maschio esagonale/2-2,5-3-4-5-6-8-10-12-14	280 T
13	Serie di 13 chiavi/6x7÷30x32	283 N/SE13
3	Chiavi combinate	285/36-38-41
26	Serie di 26 chiavi/6÷22	285 SE26
1	Chiavi regolabili a rullino cromate	294 A/250

pz	descrizione	art./mis.
1	Giratubi modello americano	302 N/350-2
1	Giratubi modello svedese con ganasce a 45° 310 N sottili e sagomate/430-1 1/2	310 N
1	Giravite cercafase 110÷250V	321 F
4	Giraviti per viti con intaglio/0,5x3x75-0,8x4x100-1x5,5x125-1,2x6,5x150	324
3	Giraviti per viti con intaglio/1,6x8x175-1,6x10x175-2x12x250	324 E
1	Giraviti per viti con impronta a croce PHILLIPS®/3x150	324 EPH
2	Giraviti per viti con intaglio/0,8x4x35-1,2x6,5x35	324 N
2	Giraviti per viti con impronta a croce PHILLIPS®/1x35-2x35	324 NPH
3	Giraviti per viti con impronta a croce PHILLIPS®/0x75-1x75-2x100	324 PH
8	Serie di 8 giraviti per viti con intaglio e impronta a croce PHILLIPS®	329 N/S8
2	Scalpellini nervati	351/200-250
1	Scalpellini	362/150
1	Ugnetto	364/125
6	Serie di 6 cacciaspine	367 SE6
2	Bulini/4x125-5x150	368
2	Mazzuole	376/35-50
3	Martelli per meccanici/300-500-1000	382
1	Oliatori	420/500
1	Leva	428/400
1	Aste flessibili con terminale magnetico	442 N/2
2	Estrattori a due bracci per esterni	454/2-4
6	Serie di 6 estrattori conici (458/1÷6)	458 S6/1÷6
38	Assortimento in cassetta bimatereale con bussole esagonali ed inserti per avvittatura (38 pz)	609 1/4 EB
2	Giramaschi a cricchetto	618/1-2
1	Pinza per capicorda preisolati	751
1	Chiavi dinamometriche con cricchetto reversibile	810 N/200
1	Calibro a corsoio ventesimale	960
1	Spessimetro a lame lunghe	966 L/19
1	Punta a tracciare	974
1	Righe semirigide graduate	978 B/300
1	Flessometri professionali con rivestimento antiurto	981 A/3
5	Serie di cinque lime (990 M PA÷M PE)	990 M2/SE5
1	Spazzola metallica	993 A
1	Rivettatrice	995 A

kg	Cod.	€
45	U04960044	1 3.818,13

## Contenitori consigliati



516 S6XLV



519 R



## 496 E6

### Assortimento INDUSTRIA (122 pz)

- Fornito con ganci e supporti per armadi 502

pz	descrizione	art./mis.
1	Nastro isolante	073/19x25
1	Pinze a becchi dritti per anelli elastici interni	127 N/19÷60
1	Pinze a becchi piegati a 90° per anelli elastici interni	127 PN/19÷60
1	Pinze a becchi dritti per anelli elastici esterni	128 N/19÷60
1	Pinze a becchi piegati a 90° per anelli elastici esterni	128 PN/19÷60
1	Pinze a becchi mezzotondi lunghissimi dritti	133 B/160
1	Pinze a becchi mezzotondi lunghissimi piegati a 45	133 BP/160
1	Pinze regolabili autobloccanti con ganasce concave	134/250
1	Pinze universali	150 B/180
1	Pinze regolabili a cerniera chiusa	180 C/250
1	Tronchesi a tagliente diagonale	185 B/160
1	Seghetto	200
1	Cesoie per lamiere	204/250
1	Forbice per elettricisti	207 C
1	Coltello multiuso con lama a settori	220 B1
17	Chiavi a bussola con bocca esagonale/8-10-11-12-13-14-15-16-17-19-21-22-24-27-30-32	235 1/2 EN
2	Prolunghe/125-250	236 1/2
1	Cricchetto reversibile	237 A 1/2
1	Snodo cardanico	241 1/2
1	Chiave a T con attacco quadro snodato	273 1/2 Q
9	Serie di 9 chiavi maschio esagonale/1,5-2-2,5-3-4-5-6-8-10	280 S9
7	Chiavi a T con maschio esagonale/2-2,5-3-4-5-6-8	280 T
2	Chiavi combinate	285/24-27
17	Serie di 17 chiavi/6÷22	285 SE17
1	Chiavi regolabili a rullino cromate	294 A/250
1	Giratubi modello svedese con ganasce a 45° sottili e sagomate/430-1 1/2"	310 N
1	Tagliatubi per tubi in rame e lega leggera	314 DA
1	Giravite cercafase 110÷250V	321 F
4	Giraviti per viti con intaglio/0,5x3x75-0,8x4x100-1x5,5x125-1,2x6,5x150	324
1	Giraviti per viti con intaglio/0,4x2,5x50	324 D
1	Giraviti per viti con intaglio/3/1,2x6,5x35	24 N
1	Giraviti per viti con impronta a croce PHILLIPS®	324 NPH/2x35
3	Giraviti per viti con impronta a croce PHILLIPS®/0x75-1x75-2x100	324 PH
2	Scalpellini nervati	351/200-250
6	Serie di 6 cacciaspine	367 SE6
7	Assortimento con supporto in lamiera (7 pz)/362/125-150 364/125-150 366/3x125-4x150 368/4x125	372 S7
1	Mazzuole	376/35
1	Martelli per meccanici	382/300
1	Oliatori	420/500
1	Leva	428/400
1	Aste flessibili con terminale magnetico	442 N/1
2	Giramaschi a cricchetto	618/1-2
1	Pinza per capicorda non isolati aperti e chiusi	746
1	Calibro digitale centesimale	960 D
1	Spessimetri	966/20
1	Punta a tracciare retrattile in carburo	974 BN
1	Righe semirigide graduate	978 B/300
1	Flessometri professionali con rivestimento antiurto	981 A/3
5	Serie di cinque lime (990 M PA÷M PE)	990 M2/SE5
1	Spazzola metallica	993 A
1	Pennello	994 B/40x15
1	Rivettatrice	995 A

## 496 EP6

### Assortimento INDUSTRIA (116 pz)

- Fornito con ganci e supporti per armadi 502

pz	descrizione	art./mis.
1	Nastro isolante	073/19x25
1	Pinze a becchi dritti per anelli elastici interni	127 N/19÷60
1	Pinze a becchi piegati a 90° per anelli elastici interni	127 PN/19÷60
1	Pinze a becchi dritti per anelli elastici esterni	128 N/19÷60
1	Pinze a becchi piegati a 90° per anelli elastici esterni	128 PN/19÷60
1	Pinze a becchi mezzotondi lunghissimi dritti	133 B/160
1	Pinze a becchi mezzotondi lunghissimi piegati a 45	133 BP/160
1	Pinze regolabili autobloccanti con ganasce concave	134/250
1	Pinze universali	150 B/180
1	Pinze regolabili a cerniera chiusa	180 C/250
1	Tronchesi a tagliente diagonale	185 B/160
1	Seghetto	200
1	Cesoie per lamiere	204/250
1	Forbice per elettricisti	207 C
1	Coltello multiuso con lama a settori	220 B1
14	Chiavi a bussola con bocca poligonale/3/8-7/16-1/2-9/16-5/8-11/16-3/4-13/16-7/8-15/16-1-1/16-1 1/8-1 3/16	235 1/2 PN
2	Prolunghe/125-250	236 1/2
1	Cricchetto reversibile	237 A 1/2
1	Leva a T con attacco quadro scorrevole	240 1/2 N
1	Snodo cardanico	241 1/2
1	Chiave a T con attacco quadro snodato	273 1/2 Q
8	Serie di 8 chiavi maschio esagonale lunghe testa sferica/3/32-1/8-5/32-3/16-7/32-1/4-5/16-3/8	280 LTSP/S8
7	Chiavi a T con maschio esagonale/2-2,5-3-4-5-6-8	280 T
3	Chiavi combinate/1 1/8-1 5/16- 1 1/2"	285 P
13	Serie di 13 chiavi/1/4 - 1	285 P/SE13
1	Chiavi regolabili a rullino cromate	294 A/250
1	Giratubi modello svedese con ganasce a 45° sottili e sagomate/430-1 1/2"	310 N
1	Tagliatubi per tubi in rame e lega leggera	314 DA
1	Giravite cercafase 110÷250V	321 F
4	Giraviti per viti con intaglio/0,5x3x75-0,8x4x100-1x5,5x125-1,2x6,5x150	324
1	Giraviti per viti con intaglio/0,4x2,5x50	324 D
1	Giraviti per viti con intaglio/1,2x6,5x35	324 N
1	Giraviti per viti con impronta a croce PHILLIPS®	324 NPH/2x35
3	Giraviti per viti con impronta a croce PHILLIPS®/0x75-1x75-2x100	324 PH
2	Scalpellini nervati	351/200-250
6	Serie di 6 cacciaspine	367 SE6
7	Assortimento con supporto in lamiera (7 pz)/362/125-150 364/125-150 366/3x125-4x150 368/4x125	372 S7
1	Mazzuole	376/35
1	Martelli per meccanici	382/300
1	Oliatori	420/500
1	Leva	428/400
1	Aste flessibili con terminale magnetico	442 N/1
2	Giramaschi a cricchetto	618/1-2
1	Pinza per capicorda non isolati aperti e chiusi	746
1	Calibro digitale centesimale	960 D
1	Spessimetri	966/20
1	Punta a tracciare retrattile in carburo	974 BN
1	Righe semirigide graduate	978 B
1	Flessometri professionali con rivestimento antiurto	981 A/3
5	Serie di cinque lime (990 M PA÷M PE)	990 M2/SE5
1	Spazzola metallica	993 A
1	Pennello	994 B/40x15
1	Rivettatrice	995 A

### Contenitori consigliati



502 A1



502 A2

kg	Cod.	€
23	U04960046	1.539,92

kg	Cod.	€
21	U04960047	1.655,53



## 496 E7

### Assortimento INDUSTRIA (207 pz)

- Fornito con ganci e supporti per armadi 502

pz	descrizione	art./mis.
1	Nastro isolante	073/19x25
2	Pinze a becchi diritti per anelli elastici interni/12÷25-19÷60	127 N
2	Pinze a becchi piegati a 90° per anelli elastici interni/12÷25-19÷60	127 PN
2	Pinze a becchi diritti per anelli elastici esterni/10÷25-19÷60	128 N
2	Pinze a becchi piegati a 90° per anelli elastici esterni/10÷25-19÷60	128 PN
1	Pinze a becchi mezzotondi lunghissimi diritti	133 B/160
1	Pinze a becchi mezzotondi lunghissimi piegati a 45	133 BP/160
1	Pinze regolabili autobloccanti con ganasce concave	134/250
1	Pinze universali	150 B/180
1	Pinze regolabili a cerniera chiusa	180 C/250
1	Tronchesi a tagliante diagonale	185 B/160
1	Seghetto	200 S
1	Seghetto	201
1	Cesioie per lamiere	204/250
1	Forbice per elettricisti	207 C
1	Forbice multiuso	211 A
1	Coltello multiuso con lama a settori	220 B1
8	Serie di 8 chiavi a bussola per viti con esagono incassato/5-6-7-8-10-12-14-17	234 1/2 N/S8
17	Chiavi a bussola con bocca esagonale/8-10-11-12-13-14-15-16-17-19-21-22-24-27-30-32	235 1/2 EN
2	Prolunghe/125-250	236 1/2
1	Cricchetto reversibile	237 A 1/2
1	Snodo cardanico	241 1/2
13	Serie di 13 chiavi/6÷32	252 N/SR13
1	Chiave a T con attacco quadro snodato	273 1/2 Q
9	Serie di 9 chiavi maschio esagonale lunghe testa sferica/1,5÷10	280 LTS/S9
7	Chiavi a T con maschio esagonale/2-2,5-3-4-5-6-8	280 T
4	Chiavi combinate/24-27-30-32	285
17	Serie di 17 chiavi/6÷22	285 SE17
1	Chiavi regolabili a rullino cromate	294 A/250
1	Giratubi modello svedese con ganasce a 45° sottili e sagomate/430-1 1/2"	310 N
1	Tagliatubi per tubi in rame e lega leggera	314 DA
1	Giravite cercafase 110÷250V	321 F
4	Giraviti per viti con intaglio/0,5x3x75-0,8x4x100-1x5,5x125-1,2x6,5x150	324
1	Giraviti per viti con intaglio/0,4x2,5x50	324 D
1	Giraviti per viti con intaglio/1,2x6,5x35	324 N

pz	descrizione	art./mis.
1	Giraviti per viti con impronta a croce PHILLIPS®	324 NPH/2x35
3	Giraviti per viti con impronta a croce PHILLIPS®/0x75-1x75-2x100	324 PH
8	Serie di 8 giraviti per viti con intaglio e impronta a croce PHILLIPS®	329 N/S8
2	Scalpellini nervati	351/200-250
6	Serie di 6 cacciapine	367 SE6
6	Assortimento in busta di plastica (6 pz)/362/125-150 364/125 366/3x125-4x150 368/4x125	372 SE6
1	Mazzuole	376/35
2	Martelli per meccanici	382/300-500
1	Oliatori	420/500
1	Leva	428/400
1	Aste flessibili con terminale magnetico	442 N/1
1	Estrattori a due bracci per esterni	454/2
6	Serie di 6 estrattori conici (458/1÷6)	458 S6/1÷6
38	Assortimento in cassetta bimeriale con bussole esagonali ed inserti per avvitatura (38 pz)	609 1/4 EB
2	Giramaschi a cricchetto	618/1-2
1	Pinza per capicorda preisolati	751
1	Chiavi dinamometriche con cricchetto reversibile	810 N/200
1	Calibro digitale centesimale	960 D
1	Spessimetri	966/20
1	Punta a tracciare retrattile in carburo	974 BN
1	Righe semirigide graduate	978 B/300
1	Flessometri professionali con rivestimento antiurto	981 A/5
1	Spatole flessibili	987 E/50
1	Spatole rigide	987 F/50
5	Serie di cinque lime (990 M PA÷M PE)	990 M2/SE5
1	Spazzola metallica	993 A
1	Pennello	994 B/40x15
1	Rivettatrice	995 A

kg	Cod.		€
27	U04960048	1	2.500,72

### Contenitori consigliati



502 A2



516 S6XLV



519 R6/5V





## 496 F2

### Assortimento ELETTRONICA (118 pz)

pz	descrizione	art./mis.
1	Pinza a becchi piatti extra lunghi diritti	015/5
1	Pinza a becchi mezzotondi corti piegati a 60°	017/2
1	Pinza a becchi mezzotondi lunghi diritti	017/3
1	Tronchese ultra compatto a tagliente raso	022/1
1	Tronchese modello compatto a tagliente raso	022/3
1	Tronchese con testa inclinata a 30° a tagliente raso	033/2
1	Pinzetta a molla con punte forti rigide	040/1A
1	Pinzetta a molla con becchi diritti e perno di guida	042
1	Pinzetta a molla con becchi piegati a 45° e perno di guida	042 P
1	Pinza autobloccante	052 N
1	Tenditore per molle	053 N
1	Oliatore a stilo	054
1	Specchietto snodato	056/1
1	Pompetta aspirante per dissaldare	065 C
1	Pinze a becchi mezzotondi lunghissimi diritti	133 A/160
1	Pinza spellafili	147 N/160
1	Pinze universali	150 A/180
1	Forbice per elettricisti	207 C
1	Coltello per elettricisti	216 N
1	Coltello multiuso con lama a settori	220 B1
12	Serie di 12 chiavi	250 N/SE12
9	Serie di 9 chiavi maschio esagonale	280 S9
8	Serie di 8 chiavi maschio per viti con impronta TORX® Tamper Resistant	280 STX/S8
1	Chiavi regolabili a rullino cromate	294 A/150
1	Giravite cercafase 110÷250V	321 F

pz	descrizione	art./mis.
4	Giraviti per viti con intaglio/0,6x3,5x100-0,8x4x100-1x5,5x125-1,2x6,5x150	324 D
1	Giraviti per viti con intaglio/0,8x4x35	324 N
2	Giraviti per viti con impronta a croce PHILLIPS®/1x35-2x35	324 NPH
1	Giraviti per viti con impronta a croce PHILLIPS®	324 PH/2x100
3	Giraviti per viti con impronta a croce POZIDRIV®-SUPADRIV®/0x75-1x75-2x100	324 PZ
8	Serie di 8 giraviti per viti con intaglio e impronta a croce PHILLIPS®	329 N/S8
1	Mazzuole	376/28
1	Martelli per meccanici	382/200
38	Assortimento in cassetta bimatereale con bussole esagonali ed inserti per avvitatura (38 pz)	609 1/4 EB
1	Torcia LED	889 TA
1	Punta a tracciare	974
1	Righe flessibili graduate	978 A/150
1	Flessometri professionali con rivestimento antiurto	981 A/2
1	Serie di 12 lime ad ago	991 SE12
1	Pennello	994 A

kg	Cod.	€
6,1	U04960055	1 1.124,12



## 496 H

### Assortimento ELETTRONICA (94 pz)

pz	descrizione	art./mis.
1	Tenditore per molle	053 N
1	Specchietto rigido	056/1
2	Giraviti per viti con intaglio/0,8x4x100-1,2x6,5x150	092
1	Giraviti per viti con impronta a croce PHILLIPS®	092 PH/2x125
1	Pinze a becchi diritti per anelli elastici interni	127 N/19÷60
1	Pinze a becchi diritti per anelli elastici esterni	128 N/19÷60
1	Pinze a becchi mezzotondi lunghissimi diritti	133 A/160
1	Pinza spellafili	147 N/160
1	Pinze universali	150 A/180
1	Pinza regolabile a cerniera sovrapposta	178 N/250
1	Seghetto	201
1	Forbice per elettricisti	207 C
9	Serie di 9 chiavi maschio esagonale	280 S9/1,5÷10
8	Chiavi combinate/8-10-11-13-14-17-19-22	285
1	Giravite cercafase 110÷250V	321 F
1	Giravite reversibile per viti con intaglio e impronta a croce PHILLIPS®	322 R
8	Serie di 8 giraviti per viti con intaglio e impronta a croce PHILLIPS®	329 N/S8
1	Scalpelli per elettricisti	359/14x250
2	Cacciaspine/4x145-6x180	367
1	Bulini	368/4x125
1	Mazzuole	376/35

pz	descrizione	art./mis.
1	Martelli per meccanici	382/300
1	Oliatori	418/70
38	Assortimento in cassetta bimatereale con bussole esagonali ed inserti per avvitatura (38 pz)	609 1/4 EB
1	Pinza per capicorda preisolati	747
1	Torcia LED	889 TA
1	Punta a tracciare	974
1	Flessometri professionali con rivestimento antiurto	981 A/3
1	Lima ad ago piatta a bordi piani	991 A
1	Lima ad ago triangolare	991 B
1	Lima ad ago tonda	991 C
1	Pennello	994 A

kg	Cod.	€
6	U04960070	1 692,41

### Contenitori consigliati 496 F2 - 496 H



001 MV



001 PV



001 RV



001 TRV



008 V



007 RV



007 SV



## 496 H2

### Assortimento ELETTRTECNICA (87 pz)

pz	descrizione	art./mis.
1	Tenditore per molle	053 N
1	Specchietto rigido	056
1	Pinze a becchi mezzotondi lunghissimi diritti	081 N/160
1	Pinze universali	085 N/180
1	Tronchese a tagliente diagonale	087 N/160
5	Giraviti per viti con intaglio/0,4x2,5x50-0,5x3x75-0,8x4x100-1x5,5x125-1,2x6,5x150	092
3	Giraviti per viti con impronta a croce PHILLIPS®/0x75-1x100-2x125	092 PH
1	Pinza spellafili	147 N/160
1	Tagliacavi per cavi di rame e alluminio	148 N/17
1	Sguainacavi a lama orientabile con coltello	161 A2
1	Pinza regolabile a cerniera sovrapposta	178 N/250
1	Seghetto	201
1	Forbice per elettricisti	207 C
1	Coltello per elettricisti	216 N
1	Coltello multiuso con lama a settori	220 B1
8	Serie di 8 chiavi	252 N/SR8
9	Serie di 9 chiavi maschio esagonale	280 S9
8	Serie di 8 chiavi maschio per viti con impronta TORX® Tamper Resistant	280 STX/S8
6	Chiavi a bussola esagonale con impugnatura/5,5-6-7-8-10-13	299
1	Giravite cercafase 110÷250V	321 F
1	Giraviti per viti con intaglio/0,8x4x35	324 N
2	Giraviti per viti con impronta a croce PHILLIPS®/1x35-2x35	324 NPH

pz	descrizione	art./mis.
3	Giraviti per viti con impronta a croce POZIDRIV®-SUPADRIV®/0x75-1x75-2x100	324 PZ
1	Scalpello extrapiatto	354
2	Scalpellini per elettricisti/10x200-14x250	359
4	Cacciaspine/2x110-3x130-4x145-5x165	367
1	Bulini	368/4x125
1	Mazzuole	376/35
1	Martelli per meccanici	382/300
1	Oliatori	418/70
1	Pinza per fascette	765
4	Fascette per cablaggi/100*2,5x98-100*3,6x140-100*4,8x360-100*7,8x365	765 EN
1	Torcia LED	889 TA
1	Punta a tracciare	974
1	Flessometri professionali con rivestimento antiurto	981 A/3
1	Spatole rigide	987 F/50
6	Serie di 6 lime ad ago	991 SE6/1
1	Pennello	994 A

kg	Cod.	€
9,1	U04960071	772,70



## 496 I

### Assortimento ELETTRTECNICA (57 pz)

pz	descrizione	art./mis.
1	Pinzetta a molla con becchi diritti e perno di guida	042
5	Giraviti per viti con intaglio/0,4x2,5x50-0,6x3,5x100-0,8x4x100-1x5,5x150-1,2x6,5x150	092
3	Giraviti per viti con impronta a croce PHILLIPS®/0x75-1x100-2x125	092 PH
1	Pinze a becchi piatti lunghissimi diritti	131 A/160
1	Pinze a becchi mezzotondi lunghissimi diritti	133 A/160
1	Pinze a becchi mezzotondi lunghissimi piegati a 45°	133 AP/160
1	Pinza spellafili	147 N/160
1	Tagliacavi per cavi di rame e alluminio	148 N/10
1	Pinze universali	150 A/180
1	Pinza regolabile a cerniera sovrapposta	178 N/250
1	Tronchese a tagliente diagonale	185 A/160
1	Seghetto	201
1	Forbice per elettricisti	207 C
1	Coltello per elettricisti	216 N
8	Serie di 8 chiavi/6x7÷20x22	252 N/SR8
9	Serie di 9 chiavi maschio esagonale	280 S9/1,5÷10

pz	descrizione	art./mis.
6	Chiavi a bussola esagonale con impugnatura/5-5,5-6-7-8-10	299
1	Giravite cercafase 110÷250V	321 F
1	Giraviti per viti con intaglio/0,8x4x300	324 L
1	Scalpello extrapiatto	354/235
2	Scalpellini per elettricisti/10x200-14x250	359
2	Cacciaspine/4x145-6x180	367
1	Bulini	368/4x125
1	Mazzuole	376/35
1	Martelli per meccanici	382/300
1	Oliatori	418/70
1	Pinza per capicorda preisolati	747
1	Flessometri professionali con rivestimento antiurto	981 A/3

kg	Cod.	€
7	U04960080	624,58

### Contenitori consigliati 496 H2 - 496 I



001 MV



001 PV



001 RV



001 TRV



008 V



007 RV



007 SV



## 496 L

### Assortimento IDRAULICA (25 pz)

pz	descrizione	art./mis.
1	Pinze universali	150 B/180
1	Pinze regolabili a cerniera chiusa	180 V/250
1	Seghetto	201
1	Forbice per telefonisti	209
8	Serie di 8 chiavi/6x7÷20x22	252 N/SR8
1	Chiavi regolabili a rullino cromate	294 A/250
1	Giratubi modello svedese con ganasce a 45° 310 N/340-1 sottili e sagomate	310 N/340-1
1	Tagliatubi per tubi in rame e lega leggera	314 DA
4	Giraviti per viti con intaglio/0,5x3x75-0,8x4x100-1x5,5x125-1,2x8x200	324
2	Giraviti per viti con impronta a croce PHILLIPS®/1x75-2x100	324 PH
1	Martelli per meccanici	382/500
1	Matita per falegnami	974 M
1	Doppio metro pieghevole in legno	980 A/2
1	Spazzola metallica	993 A

Kg	Cod.		€
4,5	U04960090	1	271,61

### Contenitori consigliati



007 PLV



007 PMV



641 TB



646/3V



## 496 M

### Assortimento IDRAULICA (51 pz)

pz	descrizione	art./mis.
1	Pinze a becchi mezzotondi lunghissimi dritti	133 A/160
1	Pinze regolabili autobloccanti con ganasce concave	134/250
1	Pinze universali	150 A/180
1	Pinze regolabili a cerniera chiusa	180 V/250
1	Tronchesi a grande effetto a tagliente diagonale	188 A/160
1	Seghetto	200
1	Seghetto	201
1	Cesioie per lamiera	204/250
1	Forbice per telefonisti	209
13	Serie di 13 chiavi/6x7÷30x32	252 N/SR13
9	Serie di 9 chiavi maschio esagonale lunghe	280 L/S9
1	Chiavi regolabili a rullino cromate	294 A/250
1	Giratubi modello americano	302 N/350-2
1	Giratubi modello leggero con ganasce a 90°/225-1 1/2"	308
1	Tagliatubi per acciaio e inox	313 A
1	Tagliatubi per tubi in rame e lega leggera	314 DA
4	Giraviti per viti con intaglio/0,5x3x75-0,8x4x100-1x5,5x125-1,2x8x200	324
1	Giraviti per viti con intaglio/0,8x4x35	324 N
2	Giraviti per viti con impronta a croce PHILLIPS®/1x75-2x100	324 PH
1	Scalpellini per elettricisti	359/14x200
1	Mazzuole	376/35
1	Martelli per meccanici	382/500
1	Matita per falegnami	974 M
1	Doppio metro pieghevole in legno	980 A/2
1	Lima piatta	990 M PA/200
1	Lima quadra	990 M PD/200
1	Spazzola metallica	993 A

Kg	Cod.		€
15	U04960100	1	690,70

### Contenitori consigliati



646/5LV



007 PMV



## 498 B

### Morse parallele da banco

- Modello in acciaio interamente forgiato con ganasce e corpo in un solo pezzo
- Ganasca posteriore con piano ad incudine
- Doppia guida prismatica rettificata con viti per la regolazione del parallelismo delle ganasce ed il recupero dei giochi
- Fornite con ganasce stringitubo

axbxc mm	d mm	e mm	L mm	♠ Kg	Cod.		€
100x125x74	142	179	345	6,9	U04980012	1	201,00
125x150x83	156	198	380	10,7	U04980013	1	232,00
150x200x94	183	227	460	18	U04980014	1	326,00



## 498 GA

### Ganasce protettive magnetiche

- Alluminio

L mm	♠ gr	Cod.		€
100	180	U04980002Q	1	35,20
125	216	U04980003Q	1	37,50
150	252	U04980004Q	1	40,90



## 498 GB

### Ganasce protettive magnetiche

- Alluminio con rivestimento in gomma

L mm	♠ gr	Cod.		€
100	180	U04980012Q	1	44,50
125	190	U04980013Q	1	49,40
150	200	U04980014Q	1	52,50



## 498 GC

### Ganasce protettive magnetiche

- Alluminio con rivestimento in fibra

L mm	♠ gr	Cod.		€
100	87	U04980022Q	1	45,60
125	99	U04980023Q	1	49,40
150	102	U04980024Q	1	53,50



## 498 GD

### Ganasca stringitubo

- Modello in acciaio per morse 498 B

LxPxH mm	♠ gr	Cod.		€
41x32x32	320	U04980031Q	1	39,80



## 498 GE

### Supporto girevole

- Per morsa 498 B 100
- Struttura in acciaio
- Da abbinare ai pianali 5002 ZM2

LxPxH mm	♠ Kg	Cod.		€
165x165x22	1,5	U04980035Q	1	66,50



### 502 KA1

#### Kit di ganci e supporti per armadio 502 A1 (51 pz)

Cod.		€
U05020020Q	1	94,00

- Assortimento con supporti in lamiera per chiavi, giraviti, pinze, bussole
- Ganci singoli in acciaio



### 502 KA2

#### Kit di ganci e supporti per armadio 502 A2 (120 pz)

Cod.		€
U05020021Q	1	169,00

- Assortimento con supporti in lamiera per chiavi, giraviti, pinze, bussole
- Ganci singoli in acciaio

## 502 A1

### Armadio vuoto - 1 cassetto

- Pannelli forati interni per l'alloggiamento degli utensili
- Cassetto ad estrazione totale montato su guide telescopiche con tappetino interno in gomma antiolio
- Apertura a 180° delle ante
- Chiusura di sicurezza a serratura centralizzata
- Possibilità di ancoraggio a parete o posizionamento sui banchi
- Struttura in lamiera di acciaio con verniciatura epossidica
- Dimensioni armadio aperto 1380x515x810 mm
- Dimensioni interne cassetto: 570x210x60 mm
- Portata massima cassetto: 15 kg
- Superficie disponibile: 0,8 m<sup>2</sup>
- Ganci e supporti non inclusi nell'armadio vuoto

LxPxH mm	kg	Cod.		€
720x280x810	31	U05020002	1	727,00

## 502 A1/B5

### Armadio con assortimento 496 B5 per autoriparazione (116 pz)

Cod.		€
U05020010	1	1.984,64

## 502 A1/E6

### Armadio con assortimento 496 E6 per industria (122 pz)

Cod.		€
U05020011	1	2.266,92

## 502 A2

### Armadio vuoto - 2 cassette

- Stesse caratteristiche del modello 502 A1
- Ante con pannello forato supplementare
- Dimensioni armadio aperto 1380x515x1000 mm
- Superficie disponibile: 1,8 m<sup>2</sup>
- Ganci e supporti non inclusi nell'armadio vuoto

LxPxH mm	kg	Cod.		€
720x280x1000	45	U05020004	1	910,00

## 502 A2/B6

### Armadio con assortimento 496 B6 per autoriparazione (148 pz)

Cod.		€
U05020020	1	3.002,48

## 502 A2/B7

### Armadio con assortimento 496 B7 per autoriparazione (211 pz)

Cod.		€
U05020021	1	3.446,51

## 502 A2/E6

### Armadio con assortimento 496 E6 per industria (122 pz)

Cod.		€
U05020025	1	2.449,92

## 502 A2/E7

### Armadio con assortimento 496 E7 per industria (207 pz)

Cod.		€
U05020027	1	3.410,72

## 502 A2/EP6

### Armadio con assortimento 496 EP6 industria (116 pz)

Cod.		€
U05020026	1	2.565,53



## 503

### Carrello multiuso

- Per il trasporto di materiali pesanti ed ingombranti
- Tappetino in gomma resistente agli olii e ai solventi e maniglia di manovra reclinabile
- Ruote in gomma antiolio (Ø 100 mm): due fisse e due pivotanti (una con freno)
- Struttura in lamiera d'acciaio con verniciatura anaforetica
- Portata massima 250 Kg
- Dimensioni carrello chiuso 745x455x270 mm

LxPxH mm	▲ Kg	Cod.		€
790x455x890	14	U05030001	1	198,00



## 504 S

### Carrello a 3 ripiani multiuso

- Modello a 3 ripiani con tappeti in gomma
- Maniglia in acciaio per una maggiore manovrabilità
- Due ruote pivotanti (Ø 100 mm) e due ruote fisse (Ø 100 mm)
- Fornito smontato
- Portata max: 200 Kg

NEW

LxPxH mm	▲ Kg	Cod.		€
750x450x950	18	U05040003	1	156,00

## 506 A1

### Banco da lavoro con piano in legno

- Piano in legno multistrato (spessore 25 mm) integrato nella struttura
- Ripiano inferiore d'appoggio incluso
- Predisposizione per il fissaggio al pavimento
- Struttura in lamiera d'acciaio verniciata, colore grigio RAL 7016
- 4 montanti per le lunghezze 1 m e 1,5 m
- 6 montanti per la lunghezza 2 m
- Possibilità di montare il cassetto 506 U130
- Portata statica:  
L 1000= 1000 Kg  
L 1500= 1500 Kg  
L 2000= 2000 Kg



LxPxH mm	kg	Cod.		€
1000x700x850	55	U05060001	1	325,00
1500x700x850	69	U05060002	1	439,00
2000x700x850	93	U05060003	1	526,00

## 506 A2

### Banco da lavoro con piano in acciaio

- Piano in lamiera d'acciaio zincata (spessore 2,5) con bordi anticaduta altezza 37 mm
- Ripiano inferiore d'appoggio incluso
- Predisposizione per il fissaggio al pavimento
- Struttura in lamiera d'acciaio verniciata, colore grigio RAL 7016
- 4 montanti per le lunghezze 1 m e 1,5 m
- 6 montanti per la lunghezza 2 m
- Possibilità di montare il cassetto 506 U130
- Portata statica:  
L 1000= 1000 Kg  
L 1500= 1500 Kg  
L 2000= 2000 Kg



LxPxH mm	kg	Cod.		€
1000x700x850	50	U05060011	1	220,00
1500x700x850	63	U05060012	1	311,00
2000x700x850	85	U05060013	1	389,00

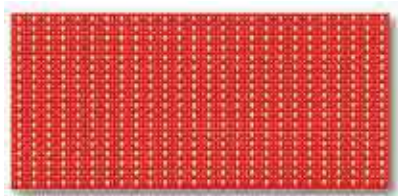

## 501 P

### Pannelli forati

- Diametro fori 5 mm
- Lamiera di acciaio, spessore 1,2 mm
- Esecuzione verniciata colore rosso RAL 3020
- Utilizzabile con ganci serie 552-559 e 5003 SG

misura	dimensioni mm	kg	Cod.		€
A	1500x800	13,5	U05010104Q	1	144,00
B	2000x800	17,5	U05010105Q	1	166,00
C	1000x800	9,5	U05010103Q	1	86,50



## 506 U130

### Cassetto con guide per banchi 506 A

- Serratura con chiavi inclusa
- Dimensioni interne: 570x420x175 mm
- Compatibile con moduli portautensili
- Colore rosso RAL 3020

**3**  
MODULI

kg	Cod.		€
8	U05060129Q	1	109,00



### 506 A1C/2000

#### Banco da lavoro con piano in legno - 2 cassetti

- Piano in legno multistrato (spessore 25 mm) integrato nella struttura
- Ripiano inferiore d'appoggio incluso
- Predisposizione per il fissaggio al pavimento
- Struttura in lamiera d'acciaio verniciata, colore grigio RAL 7016
- 6 montanti
- 2 cassetti con serratura montati su guide telescopiche, colore rosso RAL 3020
- Dimensione interna cassetti: 570x420x175 mm
- Portata statica: 2000 Kg

LxPxH mm	kg	Cod.		€
2000x750x850	89	U05060023	1	746,00



### 506 A2C/2000

#### Banco da lavoro con piano in acciaio - 2 cassetti

- Piano in lamiera d'acciaio zincata (spessore 2,5 mm) con bordi anticaduta altezza 37 mm
- Ripiano inferiore d'appoggio incluso
- Predisposizione per il fissaggio al pavimento
- Struttura in lamiera d'acciaio verniciata, colore grigio RAL 7016
- 6 montanti
- 2 cassetti con serratura montati su guide telescopiche, colore rosso RAL 3020
- Dimensione interna cassetti: 570x420x175 mm
- Portata statica: 2000 Kg

LxPxH mm	kg	Cod.		€
2000x700x850	86	U05060033	1	607,00



**3**

MODULI

**513 B6V****Carrello Booster - 6 cassetti (vuoto)**

- Piano di lavoro in Alluminio anti-graffio
- Maniglia ergonomica integrata
- Fori porta-giraviti
- Profili paraurti in gomma sui montanti e sui cassetti
- Cassetti ad estrazione totale montati su guide telescopiche a sfera
- Maniglie cassetti in Alluminio anodizzato
- Tappetini interni in gomma antiolio
- Sistema rapido di apertura dei cassetti
- Chiusura di sicurezza a serratura centralizzata
- Pannelli laterali e pannello posteriore predisposti per il montaggio di accessori opzionali
- Armadietto portaoggetti con anta richiudibile con serratura
- Cassetta trasportabile all'interno del vano laterale
- Ruote in gomma antiolio (Ø 160 mm): due fisse e due pivotanti (una con freno)
- Struttura in lamiera d'acciaio con verniciatura epossidica, colore rosso RAL 3020
- Possibilità di montare una morsa da banco grazie all'anima in legno presente sotto il piano di lavoro
- Carico statico massimo: 1.100 Kg
- Portata massima cassetti: 20 Kg (35 Kg per cassetto h 270 mm)
- Dimensioni interne:
  - 4 cassetti 570x420x60 mm
  - 1 cassetto 570x420x130 mm
  - 1 cassetto 570x420x270 mm
- Vano laterale: 380x400x720 mm

LxPxH mm	kg	Cod.		€
1154x546x1000	94	U05130096	1	1.417,00

**3**

MODULI

**514 B6V****Banco da lavoro mobile BULL - 6 cassetti (vuoto)**

- Piano di lavoro in legno multistrato
- Ruote a scomparsa manovrate dalla maniglia rotabile in metallo
- Cassetti montati su guide telescopiche a sfera ad estrazione totale con tappetini interni in gomma antiolio
- Maniglie cassetti in alluminio anodizzato
- Sistema rapido di apertura dei cassetti
- Chiusura cassetti a serratura centralizzata
- Pannelli laterali e pannello posteriore predisposti per il montaggio di accessori opzionali
- Armadietto portaoggetti con anta richiudibile con serratura
- Ruote in gomma antiolio (Ø 125 mm): due fisse e due pivotanti
- Struttura in lamiera d'acciaio con verniciatura epossidica: colore rosso RAL 3020, nero RAL 9004
- Possibilità di montare una morsa da banco
- Possibilità di montare il pannello forato verticale JET.AS6M5
- Carico statico massimo: 1.000 Kg
- Portata massima cassetti: 20 Kg
- Dimensioni interne:
  - 3 cassetti 570x420x60 mm
  - 2 cassetti 570x420x130 mm
  - 1 cassetto 570x420x270 mm
- Vano laterale: 380x704x524 mm

LxPxH mm	kg	Cod.		€
1212x670x995	128	U05140001	1	1.802,00

**4**

MODULI

**516 S6XLV**

NEW

**Carrello Start XL - 6 cassetti (vuoto)**

- Piano di lavoro ricoperto con lastra in ABS ad alta resistenza spessore 2mm
- Maniglia di trasporto in acciaio a sezione tubolare
- Cassetti ad estrazione totale montati su guide telescopiche a sfera
- Possibilità di inserire 4 moduli portautensili per ogni cassetto
- Chiusura di sicurezza a serratura centralizzata
- Ruote in gomma antiolio (Ø 125 mm): due fisse e due pivotanti (una con freno)
- Struttura e cassetti in lamiera d'acciaio con verniciatura epossidica, colore rosso RAL 3020
- Carico statico massimo: 800 Kg
- Portata massima cassetti: 20 Kg per cassetti h 60 mm, 25 Kg per cassetti h 130 mm e 30 Kg per cassetto h 200 mm
- Dimensioni interne cassetti:  
3 cassetti 760x420x60 mm  
2 cassetti 760x420x130 mm  
1 cassetto 760x420x200 mm



LxPxH mm	kg	Cod.		€
995x500x987	90	U05160010	1	700,00

**3**

MODULI

**516 SP6V**

NEW

**Carrello Start - 6 cassetti (vuoto)**

- Piano di lavoro in ABS ad alta resistenza con bordi anticaduta integrati che evitano le cadute di utensili durante lo spostamento
- Doppia maniglia di trasporto per una maggior manovrabilità
- Cassetti ad estrazione totale montati su guide telescopiche a sfera
- Possibilità di inserire 3 moduli porta utensili per ogni cassetto
- Maniglie per apertura cassetti in ABS ad alta resistenza
- Tappetini interni in gomma antiolio
- Chiusura di sicurezza a serratura centralizzata
- Fornito con sistema porta flaconi posizionabile a destra o a sinistra
- Ruote in gomma antiolio (Ø 125 mm): due fisse e due pivotanti (una con freno)
- Struttura e cassetti in lamiera d'acciaio con verniciatura epossidica, colore rosso RAL 3020
- Carico statico massimo: 800 Kg
- Portata massima cassetti: 20 Kg per cassetti h 60 mm, 25 Kg per cassetti h 130 mm e 30 Kg per cassetto h 200 mm
- Dimensioni interne cassetti:  
3 cassetti 570x420x60 mm  
2 cassetti 570x420x130 mm  
1 cassetto 570x420x200 mm



LxPxH mm	kg	Cod.		€
748x515x970	53,5	U05160006	1	570,00



**3**  
MODULI

You  
Tube

### 518 S5V

#### Carrello Sprint - 5 cassetti (vuoto)

- Piano di lavoro in ABS ad alta resistenza
- Doppia maniglia integrata per la massima manovrabilità
- Cassetti ad estrazione totale montati su guide telescopiche a sfera
- Maniglie cassetti basculanti in lamiera d'acciaio con aggancio in metallo
- Tappetini interni in gomma antiolio
- Chiusura di sicurezza a serratura centralizzata
- Pannelli laterali predisposti per il montaggio di accessori opzionali
- Ruote in gomma antiolio (Ø 125 mm): due fisse e due pivotanti (una con freno)
- Struttura in lamiera d'acciaio con verniciatura epossidica: colore grigio RAL 7047 e rosso RAL 3020
- Carico statico massimo: 900 Kg
- Portata massima cassetti: 20 Kg (35 Kg per cassetto H 270 mm)
- Dimensioni interne:  
2 cassetti 570x420x60 mm  
2 cassetti 570x420x130 mm  
1 cassetto 570x420x270 mm

LxPxH mm	▲ Kg	Cod.		€
790x520x970	70	U05180103	1	594,00



**3**  
MODULI

You  
Tube

### 518 S6V

#### Carrello Sprint - 6 cassetti (vuoto)

- Stesse caratteristiche tecniche della versione a 5 cassetti
- Dimensioni interne:  
4 cassetti 570x420x60 mm  
1 cassetto 570x420x130 mm  
1 cassetto 570x420x270 mm

LxPxH mm	▲ Kg	Cod.		€
790x520x970	72	U05180104	1	685,00

### 518 S6A1

#### Carrello con assortimento AUTO 495 A1 (83 pz)

▲ Kg	Cod.		€
95	U05180050	1	1.680,21

### 518 S6A2

#### Carrello con assortimento AUTO 495 A2 (120 pz)

▲ Kg	Cod.		€
102	U05180051	1	2.199,99

### 518 S6B

#### Carrello con assortimento BASE 495 BA (74 pz)

▲ Kg	Cod.		€
78	U05180049	1	1.416,41

### 518 S6I1

#### Carrello con assortimento INDUSTRIA 495 I1 (86 pz)

▲ Kg	Cod.		€
95	U05180060	1	1.578,31

### 518 S6I2

#### Carrello con assortimento INDUSTRIA 495 I2 (104 pz)

▲ Kg	Cod.		€
100	U05180061	1	1.859,54



**3**  
MODULI

### 518 S7V

#### Carrello Sprint - 7 cassetti (vuoto)

- Stesse caratteristiche tecniche della versione a 5 cassetti
- Dimensioni interne:  
5 cassetti 570x420x60 mm  
1 cassetto 570x420x130 mm  
1 cassetto 570x420x270 mm



LxPxH mm	kg	Cod.		€
790x520x970	74	U05180105	1	777,00



**3**  
MODULI

### 519 R4/3V

#### Cassettiera Racing - 4 cassetti (vuota)

- Sovrapponibile ai carrelli Racing 519 R a 3 moduli
- Piano in Alluminio anti-graffio
- Maniglia ergonomica integrata
- Profili paraurti in gomma sui montanti e sui cassetti
- Cassetti ad estrazione totale montati su guide telescopiche
- Maniglie cassetti in Alluminio anodizzato
- Tappetini interni in gomma antiolio
- Sistema rapido di apertura dei cassetti
- Chiusura di sicurezza a serratura centralizzata
- Pannelli laterali predisposti per il montaggio di accessori opzionali
- Struttura in lamiera d'acciaio con verniciatura epossidica, colore rosso RAL 3020
- Portata massima cassetti: 20 Kg
- Dimensioni interne:  
3 cassetti: 570x420x60 mm  
1 cassetto: 570x420x130 mm

LxPxH mm	kg	Cod.		€
774x546x480	45	U05190410	1	724,00



**4**  
MODULI

### 519 R4/4V

#### Cassettiera Racing - 4 cassetti (vuota)

- Sovrapponibile ai carrelli Racing 519 R a 4 moduli
- Stesse caratteristiche della versione a 3 moduli
- Dimensioni interne:  
3 cassetti: 760x420x60 mm  
1 cassetto: 760x420x130 mm

LxPxH mm	kg	Cod.		€
964x546x480	51,5	U05190411	1	833,00

**5**

MODULI

**519 R4/5V****Cassettera Racing - 4 cassetti (vuota)**

- Sovrapponibile ai carrelli Racing 519 R a 5 moduli
- Stesse caratteristiche della versione a 3 moduli
- Dimensioni interne:  
3 cassetti: 950x420x60 mm  
1 cassetto: 950x420x130 mm

LxPxH mm	kg	Cod.		€
1154x546x480	60,5	U05190412	1	940,00

**3**

MODULI

**519 R5/3V****Carrello Racing - 5 cassetti (vuoto)**

- Piano di lavoro in Alluminio anti-graffio
- Maniglia ergonomica integrata
- Fori porta-giraviti e sede per montaggio pannello forato
- Profili paraurti in gomma sui montanti e sui cassetti
- Cassetti ad estrazione totale montati su guide telescopiche a sfera
- Maniglie cassetti in Alluminio anodizzato
- Tappetini interni in gomma antiolio
- Sistema rapido di apertura dei cassetti
- Chiusura di sicurezza a serratura centralizzata
- Pannelli laterali e pannello posteriore predisposti per il montaggio di accessori opzionali
- Ruote in gomma antiolio (Ø 125 mm): due fisse e due pivotanti (una con freno)
- Struttura in lamiera d'acciaio con verniciatura epossidica, colore rosso RAL 3020
- Carico statico massimo: 900 kg
- Portata massima cassetti: 20 kg (35 Kg per cassetto h 270 mm)
- Dimensioni interne:  
2 cassetti 570x420x60 mm  
2 cassetti 570x420x130  
1 cassetto 570x420x270

LxPxH mm	kg	Cod.		€
774x546x971	70	U05190413	1	871,00

**IL PRIMO CARRELLO CON GAMMA MODULARE IN LARGHEZZA****3**

MODULI

L=774 mm

**4**

MODULI

L=964 mm

**5**

MODULI

L=1154 mm



**3**  
MODULI

### 519 R6/3V

#### Carrello Racing - 6 cassetti (vuoto)

- Stesse caratteristiche della versione a 5 cassetti
- Dimensioni interne:  
4 cassetti 570x420x60 mm  
1 cassetto 570x420x130 mm  
1 cassetto 570x420x270 mm



LxPxH mm	Kg	Cod.		€
774x546x971	72	U05190414	1	945,00



### 519 R6/3A1

#### Carrello con assortimento Auto 495 A1 (83 pz)

Cod.		€
U05190510	1	1.940,21



### 519 R6/3I1

#### Carrello con assortimento Industria 495 I1 (86 pz)

Cod.		€
U05190520	1	1.838,31



**3**  
MODULI

### 519 R7/3V

#### Carrello Racing - 7 cassetti (vuoto)

- Piano di lavoro in Alluminio anti-graffio
- Maniglia ergonomica integrata
- Fori porta-giraviti e sedi per montaggio pannello forato
- Profili paraurti in gomma sui montanti e sui cassetti
- Cassetti ad estrazione totale montati su guide telescopiche a sfera
- Maniglie cassetti in Alluminio anodizzato
- Tappetini interni in gomma antiolio
- Sistema rapido di apertura dei cassetti
- Chiusura di sicurezza a serratura centralizzata
- Pannelli laterali e pannello posteriore predisposti per il montaggio di accessori opzionali
- Ruote in gomma antiolio (Ø 125 mm): due fisse e due pivotanti (una con freno)
- Struttura in lamiera d'acciaio con verniciatura epossidica, colore rosso RAL 3020
- Carico statico massimo: 900 Kg
- Portata massima cassetti: 20 Kg (35 Kg per cassetto h 270 mm)
- Dimensioni interne:  
5 cassetti 570x420x60 mm  
1 cassetto 570x420x130 mm  
1 cassetto 570x420x200 mm



LxPxH mm	Kg	Cod.		€
774x547x971	74	U05190415	1	1.036,00



### 519 R7/3B

#### Carrello con assortimento BASE 495 BA (74 pz)

Kg	Cod.		€
90	U05190501	1	1.767,41



### 519 R7/3I1

#### Carrello RACING con assortimento INDUSTRIA 495 I1 (86 pz)

Kg	Cod.		€
95	U05190521	1	1.929,31



### 519 R7/3A1

#### Carrello RACING con assortimento AUTO 495 A1 (83 pz)

Kg	Cod.		€
95	U05190511	1	2.031,21



### 519 R7/3A2

#### Carrello RACING con assortimento AUTO 495 A2 (120 pz)

Kg	Cod.		€
102	U05190512	1	2.550,99



### 519 R7/3I2

#### Carrello RACING con assortimento INDUSTRIA 495 I2 (104 pz)

Kg	Cod.		€
100	U05190522	1	2.210,54



**3**  
MODULI

### 519 R8/3V

#### Carrello Racing - 8 cassetti (vuoto)

- Stesse caratteristiche della versione 7 cassetti
- Dimensioni interne:  
6 cassetti 570x420x60 mm  
2 cassetti 570x420x130 mm

You  
Tube

LxPxH mm	kg	Cod.		€
774x547x971	76	U05190416	1	1.127,00



**4**  
MODULI

### 519 R6/4V

#### Carrello Racing - 6 cassetti (vuoto)

- Piano di lavoro in Alluminio anti-graffio
- Maniglia ergonomica integrata
- Fori porta-giraviti
- Profili paraurti in gomma sui montanti e sui cassetti
- Cassetti ad estrazione totale montati su guide telescopiche a sfera
- Maniglie cassetti in Alluminio anodizzato
- Tappetini interni in gomma antiolio
- Sistema rapido di apertura dei cassetti
- Chiusura di sicurezza a serratura centralizzata
- Pannelli laterali e pannello posteriore predisposti per il montaggio di accessori opzionali
- Ruote in gomma antiolio (Ø 125 mm): due fisse e due pivotanti (una con freno)
- Struttura in lamiera d'acciaio con verniciatura epossidica, colore rosso RAL 3020
- Carico statico massimo: 1.000 Kg
- Portata massima cassetti: 25 Kg (45 Kg per cassetto h 270 mm)
- Dimensioni interne:  
4 cassetti 760x420x60 mm  
1 cassetto 760x420x130 mm  
1 cassetto 760x420x270 mm

You  
Tube

LxPxH mm	kg	Cod.		€
964x546x971	83	U05190419	1	1.100,00



### 519 R6/4A2

#### Carrello con assortimento AUTO 495 A2 (120 pz)

Cod.		€
U05190513	1	2.614,99



### 519 R6/4I2

#### Carrello con assortimento INDUSTRIA 495 I2 (104 pz)

Cod.		€
U05190523	1	2.274,54

**5**

MODULI

**You  
Tube****519 R6/5V****Carrello Racing - 6 cassetti (vuoto)**

- Piano di lavoro in Alluminio anti-graffio
- Maniglia ergonomica integrata
- Fori porta-giraviti
- Profili paraurti in gomma sui montanti e sui cassetti
- Cassetti ad estrazione totale montati su guide telescopiche a sfera
- Maniglie cassetti in Alluminio anodizzato
- Tappetini interni in gomma antiolio
- Sistema rapido di apertura dei cassetti
- Chiusura di sicurezza a serratura centralizzata
- Pannelli laterali e pannello posteriore predisposti per il montaggio di accessori opzionali
- Ruote in gomma antiolio (Ø 160 mm): due fisse e due pivottanti (una con freno)
- Struttura in lamiera d'acciaio con verniciatura epossidica, colore rosso RAL 3020
- Carico statico massimo: 1.100 Kg
- Portata massima cassetti: 35 Kg (50 Kg per cassetto h 200 mm)
- Dimensioni interne:  
3 cassetti 950x420x60 mm  
2 cassetti 950x420x130 mm  
1 cassetto 950x420x200 mm

LxPxH mm	kg	Cod.		€
1154x546x1000	94	U05190420	1	1.418,00

**3**

MODULI

**519 R6S/3V****Carrello RACING con sistema antiribaltamento - 6 cassetti (vuoto)**

- Sistema antiribaltamento che permette di aprire un solo cassetto per volta
- Stesse caratteristiche della versione 519 R5/3V a 5 cassetti
- Struttura in lamiera d'acciaio con verniciatura epossidica, colore nero RAL 9004
- Dimensioni interne:  
4 cassetti 570x420x60 mm  
1 cassetto 570x420x130 mm  
1 cassetto 570x420x270 mm

LxPxH mm	kg	Cod.		€
774x546x971	72	U05190491	1	1.189,00

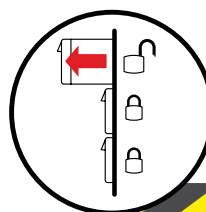
**SAFETY LOCK SYSTEM:  
UNA TRIPLA SICUREZZA**

- Nessun rischio di ribaltamento.
- Il carrello 519 R6S/3V è munito del safety lock system, un sistema che impedisce l'apertura simultanea di più cassetti.
- Chiusura centralizzata: con un solo gesto, chiudi tutti i cassetti.







## 519 RB1

### Banco da lavoro RACING con piano in legno

- Piano di lavoro in faggio multistrato (spessore 40 mm)
- 2 montanti laterali
- Ripiano inferiore d'appoggio incluso
- Struttura in lamiera d'acciaio verniciata: colore rosso RAL 3020 e nero RAL 9004
- Dotato di piedini di regolazione
- Il modello H2 permette di alloggiare un carrello portautensili sotto al piano di lavoro

modello	LxPxH mm	▲ Kg	Cod.		€
H1	2182x750x850	100	U05192005	1	915,00
H2	2182x750x1025	120	U05192015	1	1.006,00



## 519 RB2

### Banco da lavoro RACING con piano in acciaio INOX

- Piano di lavoro in faggio multistrato (spessore 40 mm) ricoperto da lamiera d'acciaio INOX spazzolato spessore 1 mm
- 2 montanti laterali
- Ripiano inferiore d'appoggio incluso
- Struttura in lamiera d'acciaio verniciata: colore rosso RAL 3020 e nero RAL 9004
- Dotato di piedini di regolazione
- Il modello H2 permette di alloggiare un carrello portautensili sotto al piano di lavoro

modello	LxPxH mm	▲ Kg	Cod.		€
H1	2182x750x850	110	U05192006	1	923,00
H2	2182x750x1025	130	U05192016	1	1.006,00



## 519 RC1

### Banco da lavoro RACING con piano in legno - 6 cassetti

- Piano di lavoro in faggio multistrato (spessore 40 mm)
- 1 montante laterale ed 1 cassettiera a 6 cassetti
- Ripiano inferiore d'appoggio incluso
- Struttura in lamiera d'acciaio verniciata: colore rosso RAL 3020 e nero RAL 9004
- Cassetti ad estrazione totale con maniglie in Alluminio
- Guide telescopiche a sfera
- Chiusura di sicurezza a serratura centralizzata
- Dotato di piedini di regolazione
- Il modello H2 permette di alloggiare un carrello portautensili sotto al piano di lavoro, montando il ripiano inferiore in posizione verticale
- Dimensioni interne cassetti:
  - 4 cassetti 570x420x60 mm
  - 1 cassetto 570x420x130 mm
  - 1 cassetto 570x420x270 mm

modello	LxPxH mm	kg	Cod.		€
H2	2182x750x1025	190	U05192013	1	2.086,00
H1	2182x750x850	170	U05192003	1	1.829,00



## 519 RC2

### Banco da lavoro RACING con piano in acciaio INOX - 6 cassetti

- Piano di lavoro in faggio multistrato (spessore 40 mm) ricoperto da lamiera d'acciaio INOX spazzolato spessore 1 mm
- 1 montante laterale ed 1 cassettiera a 6 cassetti
- Ripiano inferiore d'appoggio incluso
- Struttura in lamiera d'acciaio verniciata: colore rosso RAL 3020 e nero RAL 9004
- Cassetti ad estrazione totale con maniglie in Alluminio
- Guide telescopiche a sfera
- Chiusura di sicurezza a serratura centralizzata
- Dotato di piedini di regolazione
- Il modello H2 permette di alloggiare un carrello portautensili sotto al piano di lavoro, montando il ripiano inferiore in posizione verticale
- Dimensioni interne cassetti:
  - 4 cassetti 570x420x60 mm
  - 1 cassetto 570x420x130 mm
  - 1 cassetto 570x420x270 mm

modello	LxPxH mm	kg	Cod.		€
H1	2182x750x850	170	U05192004	1	1.832,00
H2	2182x750x1025	190	U05192014	1	1.921,00



## 519 RD1

### Banco da lavoro RACING con piano in legno - 12 cassetti

- Piano di lavoro in faggio multistrato (spessore 40 mm)
- 2 cassettiere a 6 cassetti
- Ripiano inferiore d'appoggio incluso
- Struttura in lamiera d'acciaio verniciata: colore rosso RAL 3020 e nero RAL 9004
- Cassetti ad estrazione totale con maniglie in Alluminio
- Guide telescopiche a sfera
- Chiusura di sicurezza a serratura centralizzata
- Dotato di piedini di regolazione
- Il modello H2 permette di alloggiare un carrello portautensili sotto al piano di lavoro, montando il ripiano in posizione verticale
- Dimensioni interne cassetti:  
8 cassetti 570x420x60 mm  
2 cassetti 570x420x130 mm  
2 cassetti 570x420x270 mm

modello	LxPxH mm	kg	Cod.		€
H1	2182x750x850	240	U05192001	1	2.744,00
H2	2182x750x1025	260	U05192011	1	2.927,00



## 519 RD2

### Banco da lavoro RACING con piano in acciaio INOX - 12 cassetti

- Piano di lavoro in faggio multistrato (spessore 40 mm) ricoperto da lamiera d'acciaio INOX spazzolato spessore 1 mm
- 2 cassettiere a 6 cassetti
- Ripiano inferiore d'appoggio incluso
- Struttura in lamiera d'acciaio verniciata: colore rosso RAL 3020 e nero RAL 9004
- Cassetti ad estrazione totale con maniglie in Alluminio
- Guide telescopiche a sfera
- Dotato di piedini di regolazione
- Il modello H2 permette di alloggiare un carrello portautensili sotto al piano di lavoro, montando il ripiano inferiore in posizione verticale
- Chiusura di sicurezza a serratura centralizzata
- Dimensioni interne cassetti :  
8 cassetti 570x420x60 mm  
2 cassetti 570x420x130 mm  
2 cassetti 570x420x270 mm

modello	LxPxH mm	kg	Cod.		€
H1	2182x750x850	230	U05192002	1	2.744,00
H2	2182x750x1025	260	U05192012	1	2.927,00



### 519 RA1

#### Porta rifiuti

- Per modelli 513 B6V, 514 B6V, 516 SP6V, 516 S6XLV, 518 S, 519 R

kg	Cod.		€
3,2	U05190207	1	84,00



### 519 RA2

#### Porta documenti

- Per modelli 513 B6V, 514 B6V, 516 SP6V, 516 S6XLV, 518 S, 519 R

kg	Cod.		€
1,2	U05190208	1	46,60



### 519 RA3

#### Pannello forato

- Per modelli 519 R (versione 3 moduli)

LxPxH mm	kg	Cod.		€
700x30x320	5,4	U05190209	1	133,00



### 519 RA4

#### Portarotolo

- Per modelli 513 B6V, 514 B6V, 516 SP6V, 516 S6XLV, 518 S, 519 R

kg	Cod.		€
0,8	U05190210	1	47,80



### 519 RA5

#### Porta flaconi

- Per modelli 513 B6V, 514 B6V, 516 SP6V, 516 S6XLV, 518 S, 519 R

kg	Cod.		€
1,5	U05190211	1	73,50



### 519 RA7

#### Kit trasporto

- Composto da 1 maniglia e 4 ruote (2 fisse, 1 pivotante ed 1 pivotante con freno)  
- Compatibile con tutte le cassettiere 519 R4

kg	Cod.		€
6	U05190204	1	99,00



### 519 SA

#### Ricambio serratura

- Per modelli 513 B6V, 514 B6V, 516 SP6V, 516 S6XLV, 518 S, 519 R, 521 RX3V

Cod.		€
U05190070Q	1	13,30



### 519 SB

#### Separatori

- Per modelli 513 B6V, 514 B6V, 516 SP6V, 516 S6XLV, 518 S, 519 R  
- Per cassette con profondità 420 mm

H mm	Cod.		€
50	U05190022	1	14,70
100	U05190023	1	24,20



### 519 SC

#### Ricambio guide

- Per modelli 513 B6V, 514 B6V, 516 SP6V, 516 S6XLV, 518 S, 519 R  
- Per modello il 521 RX3V, utilizzabili solo per cassetto inferiore

Cod.		€
U05190512Q	1	34,20



### 519 SKV5

#### Vaschetta portaminuteria (14 scomparti)

LxPxH mm	Cod.		€
415x188x45	U05190024Q	1	10,90



### 519/092H

#### Assortimento (9 pz)

pz	descrizione	art./mis.
6	Giraviti per viti con intaglio/ 0,4x2,5x50-0,5x3x75-0,6x3,5x100-0,8x4x100-1x5,5x125-1,2x6,5x150	092
3	Giraviti per viti con impronta a croce PHILLIPS®/0x75-1x100-2x125	092 PH
1	Modulo vuoto	519/092HV

LxPxH mm	Cod.		€
415x188x45	U05190771	1	72,22

## 519/092HV

### Modulo vuoto

LxPxH mm	Cod.		€
415x188x45	U05190337Q	1	11,20



## 519/127N

### Assortimento (4 pz)

pz	descrizione	art./mis.
1	Pinze a becchi dritti per anelli elastici interni	127 N/19÷60
1	Pinze a becchi piegati a 90° per anelli elastici interni	127 PN/19÷60
1	Pinze a becchi dritti per anelli elastici esterni	128 N/19÷60
1	Pinze a becchi piegati a 90° per anelli elastici esterni	128 PN/19÷60
1	Modulo vuoto	519/127NV

LxPxH mm	Cod.		€
415x188x45	U05190716	1	90,40

## 519/127NV

### Modulo vuoto

LxPxH mm	Cod.		€
415x188x45	U05190301Q	1	11,20



## 519/150A

### Assortimento (5 pz)

pz	descrizione	art./mis.
1	Pinze a becchi mezzotondi lunghissimi dritti	133 A/160
1	Pinze regolabili autobloccanti con ganasce concave	134/250
1	Pinze universali	150 A/180
1	Pinze regolabili a cerniera chiusa	180 C/250
1	Tronchese a grande effetto a tagliante diagonale	188 A/160
1	Modulo vuoto	519/150AV

LxPxH mm	Cod.		€
415x188x45	U05190712	1	133,32

## 519/150AV

### Modulo vuoto

LxPxH mm	Cod.		€
415x188x45	U05190302Q	1	11,20



## 519/200I

### Assortimento (11 pz)

pz	descrizione	art./mis.
1	Forbice per elettricisti	207 A
2	Scalpellini	362/125-150
1	Ugnetto	364/125
2	Punzoni/4x150-3x125	366
1	Bulini	368/4x125
1	Mazzuole	376/35
1	Martelli per meccanici	382/500
1	Modulo vuoto	519/200IV
1	Spessimetri	966/20

LxPxH mm	Cod.		€
415x656x45	U05190715	1	131,30

## 519/200IV

### Modulo vuoto

LxPxH mm	Cod.		€
415x564x45	U05190322Q	1	23,90



## 519/233C

### Assortimento (12 pz)

pz	descrizione	art./mis.
4	Chiavi a bussola per viti con impronta TORX®/T40L-T45L-T55L-T70L	233 1/2 NTX
4	Chiavi a bussola per viti con impronta XZN/6L-8L-10L-12L	233 1/2 NXZN
4	Chiavi a bussola per viti con esagono incassato/5L2-6L-7L-8L	234 1/2 N
1	Modulo vuoto	519/233CV

LxPxH mm	Cod.		€
415x188x45	U05190718	1	178,77

## 519/233CV

### Modulo vuoto

LxPxH mm	Cod.		€
415x188x45	U05190330Q	1	11,70



## 519/234C

### Assortimento (22 pz)

pz	descrizione	art./mis.
7	Chiavi a bussola per viti con impronta TORX®/T27-T30-T40-T45-T50-T55-T60	233 1/2 NTX
1	Modulo vuoto	519/234CV

LxPxH mm	Cod.		€
415x188x45	U05190720	1	221,19

## 519/234CV

### Modulo vuoto

LxPxH mm	Cod.		€
415x188x45	U05190310Q	1	11,20



## 519/235M

### Assortimento (21 pz)

pz	descrizione	art./mis.
12	Chiavi a bussola con bocca esagonale / 10-11-12-13-14-15-16-17-18-19-22-24	235 1/2 M
5	Chiavi a bussola lunghe a parete sottile con bocca esagonale/15-17-19-21-22	235 1/2 MLS
2	Spina di tenuta	235 MC/4-5
2	Anello di sicurezza	235 MD/4-5
1	Modulo vuoto	519/235MV

LxPxH mm	Cod.		€
415x188x45	U05190719	1	110,09

## 519/235MV

### Modulo vuoto

LxPxH mm	Cod.		€
415x188x45	U05190351Q	1	11,20



### 519/252NA

#### Assortimento (8 pz)

pz	descrizione	art./mis.
8	Chiavi a forchetta doppie /6x7-8x9-10x11-12x13-14x15-16x17-18x19-20x22	252 N

LxPxH mm	Cod.	€
415x188x45	U05190722	51,01

### 519/252NAV

#### Modulo vuoto

LxPxH mm	Cod.	€
415x188x45	U05190304Q	11,20



### 519/252NB

#### Assortimento (4 pz)

pz	descrizione	art./mis.
4	Chiavi a forchetta doppie/21x23-24x27-25x28-30x32	252 N
1	Modulo vuoto	519/252NBV

LxPxH mm	Cod.	€
415x188x45	U05190723	53,53

### 519/252NBV

#### Modulo vuoto

LxPxH mm	Cod.	€
415x188x45	U05190305Q	11,20



### 519/276

#### Assortimento (8 pz)

pz	descrizione	art./mis.
8	Chiavi a T snodate con bocca esagonale/7-8-10-11-13-14-17-19	276 CE
1	Modulo vuoto	519/276V

LxPxH mm	Cod.	€
415x565x45	U05190725	232,30

### 519/276V

#### Modulo vuoto

LxPxH mm	Cod.	€
415x565x45	U05190323Q	23,90



### 519/280H

#### Assortimento (7 pz)

pz	descrizione	art./mis.
7	Chiavi maschio esagonale piegate con impugnatura/2-2,5-3-4-5-6-8	280 H
1	Modulo vuoto	519/280HV

LxPxH mm	Cod.	€
415x188x45	U05190730	56,06

### 519/280HV

#### Modulo vuoto

LxPxH mm	Cod.	€
415x188x45	U05190335Q	11,20



### 519/280T

#### Assortimento (8 pz)

pz	descrizione	art./mis.
8	Chiavi a T con maschio esagonale/2-2,5-3-4-5-6-8-10	280 T
1	Modulo vuoto	519/280TV

LxPxH mm	Cod.	€
420x380x45	U05190727	129,28

### 519/280TV

#### Modulo vuoto

LxPxH mm	Cod.	€
415x380x45	U05190326Q	23,90



### 519/280TK

#### Assortimento (6 pz)

pz	descrizione	art./mis.
6	Chiave a T con traversino scorrevole/2,5-3-4-5-6-8	280 TK
1	Modulo vuoto	519/280TKV

LxPxH mm	Cod.	€
420x380x45	U05190787	92,42

### 519/280TKV

#### Modulo vuoto

LxPxH mm	Cod.	€
415x188x45	U05190439Q	11,20



### 519/283NA

#### Assortimento (8 pz)

pz	descrizione	art./mis.
8	Chiavi poligonali doppie curvate /6x7-8x9-10x11-12x13-14x15-16x17-18x19-20x22	283 N
1	Modulo vuoto	519/283AV

LxPxH mm	Cod.	€
415x188x45	U05190756	85,35

### 519/283AV

#### Modulo vuoto

LxPxH mm	Cod.	€
415x188x45	U05190333Q	11,20



### 519/285A1

#### Assortimento (25 pz)

pz	descrizione	art./mis.
9	Serie di 9 chiavi maschio esagonale	280 S9/1,5÷10
16	Chiavi combinate/ 6-7-8-9-10-11-12-13-14-15-16-17-18-19-22-24	285
1	Modulo vuoto	519/285A1V

LxPxH mm	Cod.	€
415x188x45	U05190785	153,00

## 519/285A1V

### Modulo vuoto

LxPxH mm	Cod.		€
415x188x45	U05190348Q	1	11,20



## 519/285B1

### Assortimento (5 pz)

pz	descrizione	art./mis.
5	Chiavi combinate/27-29-30-32-34	285
1	Modulo vuoto	519/285B1V

LxPxH mm	Cod.		€
415x188x45	U05190786	1	121,00

## 519/285B1V

### Modulo vuoto

LxPxH mm	Cod.		€
415x188x45	U05190349Q	1	11,20



## 519/285KA1

### Assortimento (12 pz)

pz	descrizione	art./mis.
12	Chiavi combinate a cricchetto con anello di tenuta /8-9-10-11-12-13-14-15-16-17-18-19	285 KA
1	Modulo vuoto	519/285KA1V

LxPxH mm	Cod.		€
415x188x45	U05190788	1	196,60

## 519/285KA1V

### Modulo vuoto

LxPxH mm	Cod.		€
415x188x45	U05190440Q	1	11,20



## 519/291N

### Assortimento (11 pz)

pz	descrizione	art./mis.
11	Chiavi a pipa passante doppie / 8-10-11-12-13-14-15-16-17-18-19	291 N
1	Modulo vuoto	519/291NV

LxPxH mm	Cod.		€
415x188x45	U05190731	1	178,77

## 519/291NV

### Modulo vuoto

LxPxH mm	Cod.		€
415x188x45	U05190308Q	1	12,20



## 519/294

### Assortimento (9 pz)

pz	descrizione	art./mis.
1	Cesioie per lamiera	204/250
1	Chiavi regolabili a rullino cromate	294 A/250
6	Cacciaspine/2x110-3x130-4x145-5x165-6x180-8x200	367
1	Modulo vuoto	519/294V
1	Flessometri professionali con rivestimento antiurto	981 A/3

LxPxH mm	Cod.		€
415x188x45	U05190732	1	97,47

## 519/294V

### Modulo vuoto

LxPxH mm	Cod.		€
415x188x45	U05190309Q	1	11,20



## 519/297

### Assortimento (7 pz)

pz	descrizione	art./mis.
7	Chiavi a bussola snodate con bocca poligonale /6x7-8x9-10x11-12x13-14x15-16x17-18x19	297 N
1	Modulo vuoto	519/297V

LxPxH mm	Cod.		€
415x188x45	U05190733	1	239,37

## 519/297V

### Modulo vuoto

LxPxH mm	Cod.		€
415x188x45	U05190311Q	1	11,20



## 519/299

### Assortimento (5 pz)

pz	descrizione	art./mis.
5	Chiavi a bussola esagonale con impugnatura/6-7-8-10-13 mm	299
1	Modulo vuoto	519/299V

LxPxH mm	Cod.		€
415x188x45	U05190777	1	74,74

## 519/299V

### Modulo vuoto

LxPxH mm	Cod.		€
415x188x45	U05190344Q	1	11,20



## 519/322H

### Assortimento (10 pz)

pz	descrizione	art./mis.
5	Giraviti per viti con intaglio/0,5x3x75-0,8x4x100-1x5,5x125-1,2x6,5x150-1,6x8x175	322
1	Giraviti per viti con intaglio/0,8x4x30	322 N
1	Giraviti per viti con impronta a croce PHILLIPS®	322 NPH/2x30
3	Giraviti per viti con impronta a croce PHILLIPS®/0x75-1x75-2x125	322 PH
1	Modulo vuoto	519/322HV

LxPxH mm	Cod.		€
415x188x45	U05190772	1	49,69

## 519/322HV

### Modulo vuoto

LxPxH mm	Cod.		€
415x188x45	U05190338Q	1	11,20



## 519/324B

### Assortimento (11 pz)

pz	descrizione	art./mis.
1	Giraviti per viti con intaglio	092/0.8x4x100
1	Giraviti per viti con impronta a croce PHILLIPS®	092 PH/1x100
4	Giraviti per viti con intaglio/0,5x3x75-0,8x4x100-1x5,5x125-1,2x6,5x150	324
1	Giraviti per viti con intaglio/0,8x4x35	324 N
1	Giraviti per viti con impronta a croce PHILLIPS®	324 NPH/2x35
2	Giraviti per viti con impronta a croce PHILLIPS®/1x75-2x100	324 PH
1	Modulo vuoto	519/324BV

LxPxH mm	Cod.		€
415x188x45	U05190776	1	75,38

## 519/324BV

### Modulo vuoto

LxPxH mm	Cod.		€
415x188x45	U05190342Q	1	11,20



## 519/324H

### Assortimento (10 pz)

pz	descrizione	art./mis.
5	Giraviti per viti con intaglio/0,5x3x75-0,8x4x100-1x5,5x125-1,2x6,5x150-1,2x8x200	324
1	Giraviti per viti con intaglio/0,8x4x35	324 N
1	Giraviti per viti con impronta a croce PHILLIPS®	324 NPH/2x35
3	Giraviti per viti con impronta a croce PHILLIPS®/0x75-1x75-2x100	324 PH
1	Modulo vuoto	519/324HV

LxPxH mm	Cod.		€
415x188x45	U05190774	1	63,32

## 519/324HV

### Modulo vuoto

LxPxH mm	Cod.		€
415x188x45	U05190340Q	1	11,20



## 519/324TX

### Assortimento (9 pz)

pz	descrizione	art./mis.
5	Giraviti per viti con impronta TORX® Tamper Resistant /T10x75-T15x75-T20x100-T25x100-T30x125	324 STX
4	Giraviti per viti con impronta TORX®/T6x50-T7x50-T8x50-T9x75	324 TX
1	Modulo vuoto	519/324TXV

LxPxH mm	Cod.		€
415x188x45	U05190775	1	89,45

## 519/324TXV

### Modulo vuoto

LxPxH mm	Cod.		€
415x188x45	U05190341Q	1	11,20



## 519/366

### Assortimento (7 pz)

pz	descrizione	art./mis.
1	Scalpellini nervati	351/200
2	Scalpellini	362/125-150
1	Ugnetto	364/125
2	Punzoni/3x125-4x150	366
1	Bulini	368/4x125
1	Modulo vuoto	519/366V

LxPxH mm	Cod.		€
415x188x45	U05190740	1	63,13

## 519/366V

### Modulo vuoto

LxPxH mm	Cod.		€
415x188x45	U05190312Q	1	11,20



## 519/382

### Assortimento (2 pz)

pz	descrizione	art./mis.
1	Mazzuole	376/35
1	Martelli per meccanici	382/500
1	Modulo vuoto	519/382V

LxPxH mm	Cod.		€
415x188x45	U05190741	1	38,18

## 519/382V

### Modulo vuoto

LxPxH mm	Cod.		€
415x188x45	U05190318Q	1	11,20



## 519/382F

### Assortimento (8 pz)

pz	descrizione	art./mis.
1	Scalpellini	362/150
4	Cacciaspine/2x110-3x130-4x145-5x165	367
1	Bulini	368/4x125
1	Mazzuole	376/35
1	Martelli per meccanici manico in graphite	382 F/500
1	Modulo vuoto	519/382FV

LxPxH mm	Cod.		€
415x188x45	U05190742	1	81,31

## 519/382FV

### Modulo vuoto

LxPxH mm	Cod.		€
415x188x45	U05190350Q	1	11,20

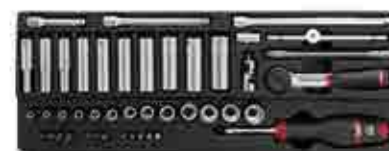

## 519/607AEA



### Assortimento (44 pz)

pz	descrizione	art./mis.
10	Chiavi a bussola lunghe con bocca esagonale/5-6-7-8-9-10-11-12-13-14	235 1/4 EL
13	Chiavi a bussola con bocca esagonale/4-4,5-5-5,5-6-7-8-9-10-11-12-13-14	235 1/4 EN
3	Prolunghe/50-100-150	236 1/4
1	Prolunga flessibile	236 1/4 SN
1	Cricchetto reversibile	237 A 1/4
1	Leva a T con attacco quadro scorrevole	240 1/4
1	Snodo cardanico	241 1/4
1	Portabussole con impugnatura	243 1/4
1	Modulo vuoto	519/607AV
4	Inseriti per viti con intaglio/0,6x4,5-0,8x5,5-1x5,5-1,2x6,5	660
5	Inseriti per viti con esagono incassato/2,5-3-4-5-6	660 E
3	Inseriti per viti con impronta a croce PHILLIPS®	660 PH/1-2-3
1	Bussole portainseriti	684/1/4

LxPxH mm	Cod.		€
415x188x45	U05190790	1	243,07





## 519/607AEB



1/4



### Assortimento (44 pz)

pz	descrizione	art./mis.
10	Chiavi a bussola lunghe con bocca esagonale/5-6-7-8-9-10-11-12-13-14	235 1/4 EL
13	Chiavi a bussola con bocca esagonale/4-4,5-5-5,5-6-7-8-9-10-11-12-13-14	235 1/4 EN
3	Prolunghe/50-100-150	236 1/4
1	Prolunga flessibile	236 1/4 SN
1	Cricchetto reversibile con meccanismo sigillato	237 B 1/4
1	Leva a T con attacco quadro scorrevole	240 1/4
1	Snodo cardanico	241 1/4
1	Portabussole con impugnatura	243 1/4
1	Modulo vuoto	519/607AV
4	Inseri per viti con intaglio/0,6x4,5-0,8x5,5-1x5,5-1,2x6,5	660
5	Inseri per viti con esagono incassato/2,5-3-4-5-6	660 E
3	Inseri per viti con impronta a croce PHILLIPS®	660 PH/1-2-3
1	Bussole portainseri	684/1/4

LxPxH mm	Cod.	€
415x188x45	U05190791	248,77

## 519/607AV

### Modulo vuoto

LxPxH mm	Cod.	€
415x188x45	U05190353Q	11,20



## 519/607CA

1/2



### Assortimento (30 pz)

pz	descrizione	art./mis.
24	Chiavi a bussola con bocca poligonale /8-9-10-11-12-13-14-15-16-17-18-19-20-21-22-23-24-26-27-28-29-30-32-34	235 1/2 N
2	Prolunghe/125-250	236 1/2
1	Cricchetto reversibile	237 A 1/2
1	Manovella con impugnatura girevole	239 1/2 N/405
1	Leva a T con attacco quadro scorrevole	240 1/2 N/280
1	Snodo cardanico	241 1/2
1	Modulo vuoto	519/607CV

LxPxH mm	Cod.	€
415x188x45	U05190810	276,20



## 519/607CB

1/2



### Assortimento (30 pz)

pz	descrizione	art./mis.
24	Chiavi a bussola con bocca poligonale /8-9-10-11-12-13-14-15-16-17-18-19-20-21-22-23-24-26-27-28-29-30-32-34	235 1/2 N
2	Prolunghe/125-250	236 1/2
1	Cricchetto reversibile con meccanismo sigillato	237 B 1/2
1	Manovella con impugnatura girevole	239 1/2 N/405
1	Leva a T con attacco quadro scorrevole	240 1/2 N
1	Snodo cardanico	241 1/2
1	Modulo vuoto	519/607CV

LxPxH mm	Cod.	€
415x188x45	U05190812	286,00



## 519/607CEA

1/2



### Assortimento (30 pz)

pz	descrizione	art./mis.
24	Chiavi a bussola con bocca esagonale /8-9-10-11-12-13-14-15-16-17-18-19-20-21-22-23-24-26-27-28-29-30-32-34	235 1/2 EN
2	Prolunghe/125-250	236 1/2
1	Cricchetto reversibile	237 A 1/2
1	Manovella con impugnatura girevole	239 1/2 N/405
1	Leva a T con attacco quadro scorrevole	240 1/2 N
1	Snodo cardanico	241 1/2
1	Modulo vuoto	519/607CV

LxPxH mm	Cod.	€
415x188x45	U05190811	277,34



## 519/607CEB

1/2



### Assortimento (30 pz)

pz	descrizione	art./mis.
24	Chiavi a bussola con bocca esagonale /8-9-10-11-12-13-14-15-16-17-18-19-20-21-22-23-24-26-27-28-29-30-32-34	235 1/2 EN
2	Prolunghe/125-250	236 1/2
1	Cricchetto reversibile con meccanismo sigillato	237 B 1/2
1	Manovella con impugnatura girevole	239 1/2 N/405
1	Leva a T con attacco quadro scorrevole	240 1/2 N
1	Snodo cardanico	241 1/2
1	Modulo vuoto	519/607CV

LxPxH mm	Cod.	€
415x188x45	U05190813	278,14

## 519/607CV

### Modulo vuoto

LxPxH mm	Cod.	€
415x188x45	U05190352Q	11,20



## 519/613AEA

1/4

### Assortimento (42 pz)

- Modulo bussole 1/4 con inserti ed accessori

pz	descrizione	art./mis.
13	Chiavi a bussola con bocca esagonale/4-4,5-5-5,5-6-7-8-9-10-11-12-13-14	235 1/4 EN
2	Prolunghe/50-150	236 1/4
1	Cricchetto reversibile/122 mm	237 A 1/4
1	Leva a T con attacco quadro scorrevole/115 mm	240 1/4
1	Snodo cardanico/40 mm	241 1/4
1	Portabussole con impugnatura/170 mm	243 1/4
1	Modulo vuoto	519/613AEV
1	Bussole portainseri/11x22 mm	684
11	Assortimento in astuccio di plastica (11 pz)	692 S11
11	Assortimento in astuccio di plastica (11 pz)	692 STX/S11

LxPxH mm	Cod.	€
415x188x45	U05190784	172,71



## 519/613AEB

1/4

### Assortimento (42 pz)

pz	descrizione	art./mis.
13	Chiavi a bussola con bocca esagonale /4-4,5-5-5,5-6-7-8-9-10-11-12-13-14	235 1/4 EN
2	Prolunghe/50-150	236 1/4
1	Cricchetto reversibile con meccanismo sigillato	237 B 1/4
1	Leva a T con attacco quadro scorrevole /115 mm	240 1/4
1	Snodo cardanico/40 mm	241 1/4
1	Portabussole con impugnatura/170 mm	243 1/4
1	Modulo vuoto	519/613AEV
1	Bussole portainseri/11x22 mm	684
11	Assortimento in astuccio di plastica (11 pz)	692 S11
11	Assortimento in astuccio di plastica (11 pz)	692 STX/S11

LxPxH mm	Cod.	€
415x188x45	U05190778	176,75

## 519/613AEV

### Modulo vuoto

LxPxH mm	Cod.	€
415x188x45	U05190345Q	11,20



## 519/613BEA

3/8

### Assortimento (21 pz)

pz	descrizione	art./mis.
16	Chiavi a bussola con bocca esagonale / 6-7-8-9-10-11-12-13-14-15-16-17-18-19-21-22	235 3/8 E
2	Prolunghe/125-250	236 3/8
1	Cricchetto reversibile	237 A 3/8
1	Leva a T con attacco quadro scorrevole	240 3/8 N
1	Snodo cardanico	241 3/8
1	Modulo vuoto	519/613BEBV

LxPxH mm	Cod.	€
415x188x45	U05190747	173,72



## 519/613BEB

3/8

### Assortimento (21 pz)

pz	descrizione	art./mis.
16	Chiavi a bussola con bocca esagonale / 6-7-8-9-10-11-12-13-14-15-16-17-18-19-21-22	235 3/8 E
2	Prolunghe/125-250	236 3/8
1	Cricchetto reversibile con meccanismo sigillato	237 B 3/8
1	Leva a T con attacco quadro scorrevole/200 mm	240 3/8 N
1	Snodo cardanico/55 mm	241 3/8
1	Modulo vuoto	519/613BEBV

LxPxH mm	Cod.	€
415x188x45	U05190779	181,80

## 519/613BEBV

### Modulo vuoto

LxPxH mm	Cod.	€
415x188x45	U05190346Q	11,20



## 519/613CEA

1/2

### Assortimento (22 pz)

pz	descrizione	art./mis.
2	Prolunghe/125-250	236 1/2
1	Cricchetto reversibile	237 A 1/2
1	Leva a T con attacco quadro scorrevole	240 1/2 N
1	Snodo cardanico	241 1/2
1	Modulo vuoto	519/613CEBV

LxPxH mm	Cod.	€
415x188x45	U05190750	212,10



## 519/613CEB

1/2

### Assortimento (22 pz)

pz	descrizione	art./mis.
17	Chiavi a bussola con bocca esagonale / 10-11-12-13-14-15-16-17-18-19-20-21-22-24-27-30-32	235 1/2 EN
2	Prolunghe/125-250	236 1/2
1	Cricchetto reversibile con meccanismo sigillato	237 B 1/2
1	Leva a T con attacco quadro scorrevole/280 mm	240 1/2 N
1	Snodo cardanico/68 mm	241 1/2
1	Modulo vuoto	519/613CEBV

LxPxH mm	Cod.	€
415x188x45	U05190780	219,17

## 519/613CB

1/2

### Assortimento (22 pz)

pz	descrizione	art./mis.
17	Chiavi a bussola con bocca poligonale / 10-11-12-13-14-15-16-17-18-19-20-21-22-24-27-30-32	235 1/2 N
2	Prolunghe/125-250	236 1/2
1	Cricchetto reversibile con meccanismo sigillato	237 B 1/2
1	Leva a T con attacco quadro scorrevole/280 mm	240 1/2 N
1	Snodo cardanico/68 mm	241 1/2
1	Modulo vuoto	519/613CEBV

LxPxH mm	Cod.	€
415x188x45	U05190783	219,17

## 519/613CEBV

### Modulo vuoto

LxPxH mm	Cod.	€
415x188x45	U05190347Q	11,20



## 519/960

### Assortimento (7 pz)

pz	descrizione	art./mis.
1	Forbice per elettricisti	207 A
1	Coltello multiuso con lama a settori	220 B1
1	Modulo vuoto	519/960V
1	Calibro a corsoio ventesimale	960
1	Spessimetri	966/20
1	Punta a tracciare	974
1	Righe flessibili graduate	978 A/200
1	Flessometri professionali con rivestimento antiurto	981 A/3

LxPxH mm	Cod.	€
415x188x45	U05190753	123,22

## 519/960V

### Modulo vuoto

LxPxH mm	Cod.	€
415x188x45	U05190319Q	11,20



## 519/990

### Assortimento - taglio mezzo dolce (5 pz)

pz	descrizione	art./mis.
1	Modulo vuoto	519/990V
1	Lima piatta	990 M PA/200
1	Lima mezzotonda	990 M PB/200
1	Lima tonda	990 M PC/200
1	Lima quadra	990 M PD/200
1	Lima triangolare	990 M PE/200

LxPxH mm	Cod.	€
415x188x45	U05190754	58,58



## 519/990B

### Assortimento - taglio bastardo (5 pz)

pz	descrizione	art./mis.
1	Modulo vuoto	519/990V
1	Lima piatta	990 B PA/200
1	Lima mezzotonda	990 B PB/200
1	Lima tonda	990 B PC/200
1	Lima quadra	990 B PD/200
1	Lima triangolare	990 B PE/200

LxPxH mm	Cod.	€
415x188x45	U05190755	57,57

## 519/990V

### Modulo vuoto

LxPxH mm	Cod.	€
415x188x45	U05190320Q	11,20



## 521 RX3V

### Carrello Racing - 3 cassetti (vuoto)

- Cassetti laterali ad estrazione totale con divisori interni amovibili e maniglie con sedi per chiavi a T
- Vano intermedio per materiale di grandi dimensioni
- Cassetto frontale H200 mm ad estrazione totale per attrezzatura ingombrante
- Piano di lavoro in materiale plastico ad alta resistenza con impugnatura bimatereale integrata
- Vani porta-minuterie e porta-giraviti
- Profili parashock sui montanti
- Fianchi laterali predisposti per gli accessori optional
- Possibilità di montaggio di due accessori porta-oggetti 521 RA1
- Ruote in gomma antiolio Ø 125 mm
- Struttura in lamiera d'acciaio, colore rosso RAL 3020
- Chiusura con serratura centralizzata
- Carico statico massimo: 500 Kg
- Portata massima cassetti: 50 Kg
- Dimensioni interne:  
cassetto frontale 570x420x200 mm  
cassetti laterali 335x360x110 mm  
vano intermedio 610x480x320 mm
- Dimensioni esterne (aperto): 1740x538x970 mm

LxPxH mm	kg	Cod.		€
803x538x970	60	U05210010	1	790,00

## 521 RX3A

### Carrello con assortimento 496 B1 per autoriparazione (85 pz)

kg	Cod.		€
75	U05210100	1	1.810,91



## 521 RA1

### Porta oggetti

- Solo per modello 521 RX3V Racing

kg	Cod.		€
1,1	U05210200	1	40,60

## 521 SA

### Ricambio guide cassetti laterali

- Solo per cassetti laterali carrello 521 RX3V

Cod.		€
U05200002Q	1	27,60



## 525 V

### Cassettiera - 4 cassetti (vuota)

- Cassetti montati su guide telescopiche
- Vano superiore con due separatori fissi e vaschetta estraibile
- Chiusura di sicurezza a serratura centralizzata con bloccaggio dei cassetti a coperchio chiuso
- Maniglie laterali incassate
- Struttura in lamiera d'acciaio con verniciatura anaforetica, colore rosso RAL 3020
- Dimensioni interne:  
vano superiore 630x280x70 mm  
3 cassetti 570x270x47 mm  
1 cassetto 570x270x72 mm

LxPxH mm	kg	Cod.		€
650x305x350	20	U05250101	1	421,00

## 525 B

### Cassettiera con assortimento base 496 A2 (72 pz)

kg	Cod.		€
34	U05250005	1	1.130,23



## 526 V

### Cassettiera - 6 cassetti (vuota)

- Modello con le stesse caratteristiche della cassettera 525 V
- Dimensioni interne:  
vano superiore 630x280x70 mm  
1 cassetto 110x270x47 mm  
2 cassetti 200x270x47 mm  
2 cassetti 570x270x47 mm  
1 cassetto 570x270x72 mm

LxPxH mm	▲ Kg	Cod.		€
650x305x350	21	U05260001	1	475,00

## 526 A

### Cassettiera con assortimento 496 B2 per autoriparazione (144 pz)

▲ Kg	Cod.		€
48	U05260003	1	2.055,65

## 526 B

### Cassettiera con assortimento base 496 A2 (72 pz)

▲ Kg	Cod.		€
35	U05260005	1	1.184,23



## 527 V

### Cassettiera - 10 cassetti (vuota)

- Modello con le stesse caratteristiche della cassettera 525 V
- Dimensioni interne:  
vano superiore 630x280x70 mm  
1 cassetto 110x270x156 mm  
6 cassetti 200x270x47 mm  
2 cassetti 570x270x47 mm  
1 cassetto 570x270x72 mm

LxPxH mm	▲ Kg	Cod.		€
650x305x460	27	U05270001	1	589,00

## 527 A

### Cassettiera con assortimento 496 B3 per autoriparazione (204 pz)

▲ Kg	Cod.		€
62	U05270003	1	2.800,29

## 527 I

### Cassettiera con assortimento 496 E3 per industria (185 pz)

▲ Kg	Cod.		€
57	U05270010	1	2.548,73



## 528 V

### Cassettiera - 6 cassette (vuota)

- Modello con le stesse caratteristiche della cassettiera 525
- Dimensioni interne:  
vano superiore 630x280x70 mm  
5 cassette 570x270x47 mm  
1 cassetto 570x270x70 mm

LxPxH mm	kg	Cod.		€
650x305x460	24	U05280001	1	516,00

## 528 I

### Cassettiera con assortimento 496 E3 per industria (185 pz)

kg	Cod.		€
53	U05280010	1	2.475,73

## 528 IP

### Cassettiera con assortimento 496 EP3 per industria (152 pz)

kg	Cod.		€
51	U05280011	1	2.444,94

## 528 MT

### Cassettiera con assortimento 496 D1 per movimento terra (150 pz)

kg	Cod.		€
56	U05280015	1	2.652,99

## 528 MTP

### Cassettiera con assortimento 496 DP1 per movimento terra (133 pz)

kg	Cod.		€
53	U05280016	1	2.567,18



## 530 V

### Cassetta portautensili - 2 cassette (vuota)

- Cassetti montati su guide telescopiche
- Vano superiore con vaschetta estraibile
- Chiusura di sicurezza con clips e lucchetto, con bloccaggio dei cassetti a coperchio chiuso
- Maniglia centrale incassata
- Struttura in lamiera d'acciaio con verniciatura cataforetica, colore rosso RAL 3020
- Dimensioni interne:  
vano 510x218x56 mm  
1 cassetto 435x190x47 mm  
1 cassetto 435x190x72 mm

LxPxH mm	kg	Cod.		€
515x220x240	9	U05300001	1	196,00

## 530 BA

### Cassetta con assortimento base 496 A1 (47 pz)

kg	Cod.		€
14	U05300005	1	625,01



## 532

### Baule portautensili

- Apertura ad arresto a 95°
- Gancio per chiusura a lucchetto
- Struttura in lamiera di acciaio, spessore 1,2 mm

misura	LxPxH mm	▲ Kg	Cod.		€
A	520x290x290	6,8	U05320005	1	107,00
B	650x350x350	12,5	U05320006	1	130,00
C	850x350x350	16	U05320007	1	132,00
D	1000x400x450	19	U05320008	1	173,00



## 532 R

### Scomparto per baule

- Elemento amovibile in lamiera di acciaio verniciato

misura	per baule	LxPxH mm	▲ Kg	Cod.		€
A	A	390x244x50	1,2	U05320005Q	1	14,00
B	B - C	500x306x50	1,6	U05320006Q	1	17,10
D	D	500x400x50	1,8	U05320008Q	1	23,10

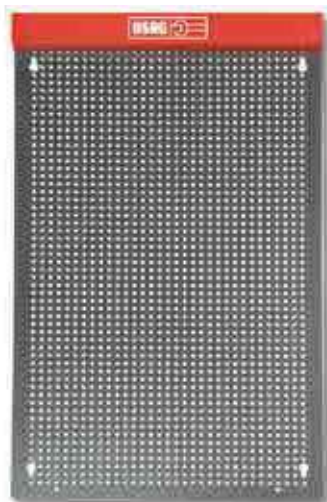

## 545 PT

### Pannello portautensili forato

- Diametro fori 5 mm
- Lamiera d'acciaio verniciata spessore 2 mm
- Compatibile con ganci a vite serie 552-559
- Compatibile con ganci per pareti espositive

LxPxH mm	▲ Kg	Cod.		€
459x2x740	3,5	U05450001	1	65,50



## 545 V

### Vaschetta per pannello

- Lamiera d'acciaio verniciata

LxPxH mm	▲ gr	Cod.		€
445x27x140	938	U05450003	1	18,30



## 552 DV

### Ganci orientabili dritti

- Acciaio fosfatato

L mm	▲ gr	Cod.		€
40	15	U05520181	50	0,85
80	23	U05520182	50	0,91
100	27	U05520183	50	0,96
170	40	U05520184	50	1,06



## 552 V

### Ganci orientabili piegati

- Acciaio fosfatato

L mm	▲ gr	Cod.		€
40	16	U05520081	50	0,89
80	24	U05520082	50	0,93
100	27	U05520083	50	0,97
170	40	U05520084	50	1,06



## 553 V

### Ganci piegati

- Acciaio fosfatato

L mm	▲ gr	Cod.		€
80	26	U05530181	50	1,25
170	41	U05530182	50	1,44



### 554 V

#### Gancio curvo

- Acciaio fosfatato

L mm	g	Cod.	€
30	19	U05540181	1,06



### 555 V

#### Gancio semi curvo

- Acciaio fosfatato

L mm	g	Cod.	€
45	22	U05550181	1,09



### 557 V

#### Ganci a molla

- Acciaio fosfatato

n°	capacità mm	g	Cod.	€
1	6÷8	11	U05570181	1,65
2	9÷11	13	U05570182	1,70
3	12÷16	13	U05570183	1,70
4	17÷22	14	U05570184	1,70
5	23÷29	20	U05570185	1,70
6	30÷37	23	U05570186	1,81
7	38÷48	23	U05570187	2,04



### 559

#### Supporti per chiavi a bussola

- Materiale plastico

"	g	Cod.	€
1/2	3	U05590012	0,43
3/8	3	U05590013	0,43
3/4	10	U05590011	0,53



### 559 B

#### Guide in lamiera

- Per supporti 559  
- Lamiera d'acciaio verniciata

L mm	g	Cod.	€
170	40	U05590014	4,14
250	65	U05590015	4,28
500	130	U05590016	4,82



3/8

### 600 3/8"

#### Assortimento in cassetta di lamiera (13 pz)

pz	descrizione	art./mis.
2	Prolunghe/125-150	236 3/8
1	Leva a T con attacco quadro scorrevole	240 3/8 N
1	Snodo cardanico	241 3/8
9	Chiavi a zampa di gallo/ 10-11-12-13-14-17-19-22-24	257 3/8

LxPxH mm	g	Cod.	€
320x140x50	1,8	U06000081	212,10



1/4

You Tube

Just USAG

### 601 1/4" J34

#### Assortimento in cassetta modulare con bussole esagonali ed inserti per avvitatura (34 pz)

- Contenitore compatto in materiale plastico  
- Clip di aggancio in metallo  
- Incluso cricchetto reversibile 1/4" con meccanismo a 72 denti e sistema di sgancio della bussola  
- CHIUSA la cassetta può essere riposta in un cassetto H60  
- APERTA la cassetta occupa lo spazio di 1 modulo portautensili

pz	descrizione
13	Chiavi a bussola 1/4" con bocca esagonale/ 4-4,5-5-5,5-6-7-8-9-10-11-12-13-14
2	Prolunghe 1/4"/55-100
1	Cricchetto reversibile 1/4"
1	Impugnatura porta-bussole 1/4"
1	Snodo cardanico 1/4"
1	Bussola portainseriti 1/4"
3	Inserti 1/4" ad intaglio/4-5,5-6
3	Inserti 1/4" a croce PH/1-2-3
3	Inserti 1/4" esagonali maschio/4-5-6
6	Inserti 1/4" Torx/T10-T15-T20-T25-T30-T40

LxPxH mm	g	Cod.	€
190x144x58	1	U06010001	69,00



1/2

You Tube

Just USAG

### 601 1/2" J22

#### Assortimento in cassetta modulare con bussole esagonali (22 pz)

- Contenitore compatto in materiale plastico  
- Maniglia ergonomica integrata  
- Doppia clip di aggancio in metallo  
- Incluso cricchetto reversibile 1/2" con meccanismo a 72 denti e sistema di sgancio della bussola  
- CHIUSA la cassetta occupa lo spazio di 1 modulo portautensili  
- APERTA la cassetta occupa lo spazio di 2 moduli portautensili

pz	descrizione
17	Chiavi a bussola 1/2" con bocca esagonale/ 8-10-11-12-13-14-15-16-17-18-19-21-22-24-27-30-32
2	Prolunghe 1/2"/130-250 mm
1	Cricchetto reversibile 1/2"
1	Leva a T 1/2"
1	Snodo cardanico 1/2"

LxPxH mm	g	Cod.	€
375x186x80	4	U06010003	101,00



NEW

1/2

1/4

Just USAG

**601 1/4"-1/2" J100**

**Assortimento in cassetta modulare con bussole esagonali ed inserti per avvitatura (100 pz)**

- Contenitore in materiale plastico
- Maniglia ergonomica integrata
- Doppia clip di aggancio in metallo
- Inclusi cricchetti reversibili 1/4" e 1/2" con meccanismo a 72 denti e sistema di sgancio della bussola
- CHIUSA la cassetta occupa lo spazio di 1 modulo e 1/2
- APERTA la cassetta occupa un cassetto intero (3 moduli portautensili)

**pz descrizione**

12	Chiavi a bussola 1/4" con bocca esagonale/ 4-4,5-5,5-6-7-8-9-10-11-12-13-14
7	Chiavi a bussola 1/4" lunghe con bocca esagonale/ 6-8-10-11-12-13-14
3	Chiavi a bussola 1/4" con bocca TORX®/E6-E8-E10
2	Chiavi a bussola 1/4" con inserto a croce PH/1-2
2	Chiavi a bussola 1/4" con inserto a croce PZ/1-2
2	Chiavi a bussola 1/4" con inserto ad intaglio/0,6x4-1,2x7
4	Chiavi a bussola 1/4" con inserto esagonale/3-4-5-6
7	Chiavi a bussola 1/4" con inserto TORX®/T8-T10-T15-T20-T25-T27-T30
2	Prolunghe 1/4"/50-100
1	Snodo cardanico 1/4"
1	Leva a T scorrevole 1/4"
1	Impugnatura portabussola 1/4"
1	Cricchetto reversibile 1/4"
17	Chiavi a bussola 1/2" con bocca esagonale/ 10-11-12-13-14-15-16-17-18-19-20-21-22-24-27-30-32
6	Chiavi a bussola 1/2" lunghe con bocca esagonale/ 13-14-15-17-19-22
6	Chiavi a bussola 1/2" con bocca TORX®/E12-E14-E16-E18-E20-E24
2	Chiavi a bussola 1/2" per candele/16-21
2	Prolunghe 1/2"/130-250
1	Snodo cardanico 1/2"
1	Cricchetto reversibile 1/2"
1	Riduttore 1/2"-3/8"
1	Chiave a bussola portainseriti 1/2"-5/16"
2	Inseriti 5/16" ad intaglio/8-12
2	Inseriti 5/16" a croce PH/3-4
2	Inseriti 5/16" a croce PZ/3-4
4	Inseriti 5/16" Torx/T40-T45-T50-T55
4	Inseriti 5/16" esagonali/8-10-12-14
4	Inseriti 5/16" XZN/6-8-10-12

LxPxH mm	kg	Cod.		€
415x283x92	8	U06010011	1	156,00



1/2

1/4



Just USAG

**601 1/4"-1/2" J82**

**Assortimento in cassetta modulare con bussole esagonali e chiavi combinate (82 pz)**

- Contenitore in materiale plastico
- Maniglia ergonomica integrata
- Doppia clip di aggancio in metallo
- Inclusi cricchetti reversibili 1/4-1/2" con meccanismo a 72 denti e sistema di sgancio della bussola
- CHIUSA la cassetta occupa lo spazio di 1 modulo e 1/2
- APERTA la cassetta occupa un cassetto intero (3 moduli portautensili)

**pz descrizione**

9	Chiavi combinate/8-10-11-12-13-14-17-19-22
13	Chiavi a bussola 1/4" con bocca esagonale/ 4-4,5-5,5-6-7-8-9-10-11-12-13-14
2	Prolunghe 1/4"/55-100
1	Prolunga flessibile/150
1	Cricchetto reversibile 1/4"
1	Impugnatura porta-bussola 1/4"
1	Snodo cardanico 1/4"
1	Leva a T 1/4"
1	Bussola portainseriti 1/4"-1/4"
3	Chiavi a bussola 1/4" con inserto ad intaglio/4-5,5-7
2	Chiavi a bussola 1/4" con inserto a croce PH 1-2
2	Chiavi a bussola 1/4" con inserto a croce PZ 1-2
4	Chiavi a bussola 1/4" con inserto esagonale maschio/3-4-5-6
6	Chiavi a bussola 1/4" con inserto TORX®/ T8-T10-T15-T20-T25-T30
12	Chiavi a bussola 1/2" con bocca esagonale/ 14-15-16-17-18-19-20-22-24-27-30-32
2	Chiavi a bussola 1/2" per candele/16-21
2	Prolunghe 1/2"/130-250
1	Cricchetto reversibile 1/2"
1	Snodo cardanico 1/2"
1	Riduttore 1/2"-3/8"
1	Bussola portainseriti 1/2"-5/16"
3	Inseriti 1/4" ad intaglio/8-10-12
2	Inseriti 1/4" a croce PH/3-4
2	Inseriti 1/4" a croce PZ/3-4
4	Inseriti 1/4" esagonali maschio/8-10-12-14
4	Inseriti 1/4" TORX®/T40-T45-T50-T55

LxPxH mm	kg	Cod.		€
415x283x92	7	U06010010	1	254,52



NEW

1/2

1/4

Just USAG

**601 1/4"-1/2" JTX16**

**Assortimento in cassetta modulare con bussole TORX® (16 pz)**

- Contenitore compatto in materiale plastico
- Clip di aggancio in metallo
- CHIUSA la cassetta può essere riposta in un cassetto H60
- APERTA la cassetta occupa lo spazio di 1 modulo portautensili

**pz descrizione**

4	Chiavi a bussola 1/4" TORX®/E6-E7-E8-E10
4	Chiavi a bussola 1/2" TORX®/E12-E14-E16-E18
4	Chiavi a bussola 1/4" con inserto TORX®/T10-T15-T20-T25
4	Chiavi a bussola 1/2" con inserto TORX®/T30-T40-T45-T50

LxPxH mm	kg	Cod.		€
190x138x58	1	U06010009	1	36,00



1/2

**603 N 1/2"**

**Assortimento in cassetta di lamiera con bussole poligonali (16 pz)**

**pz descrizione art./mis.**

13	Chiavi a bussola con bocca poligonale/ 10-11-12-13-14-15-16-17-18-19-21-22-24	235 1/2 N
1	Prolunghe/250	236 1/2
1	Cricchetto reversibile	237 A 1/2
1	Leva a T con attacco quadro scorrevole	240 1/2 N

LxPxH mm	kg	Cod.		€
325x140x52	3,3	U06032015	1	176,75

1/2

**603 N 1/2" E**

**Assortimento in cassetta di lamiera con bussole esagonali (16 pz)**

**pz descrizione art./mis.**

13	Chiavi a bussola con bocca esagonale/ 10-11-12-13-14-15-16-17-18-19-21-22-24	235 1/2 N
1	Prolunghe/250	236 1/2
1	Cricchetto reversibile	237 A 1/2
1	Leva a T con attacco quadro scorrevole	240 1/2 N

LxPxH mm	kg	Cod.		€
325x140x52	3,3	U06032010	1	177,76





NEW

1/4

### 604 1/4" E

#### Assortimento in cassetta di ABS con bussole esagonali (14 pz)

- Cassetta in ABS ad alta resistenza con sistema di chiusura rapida
- Il modulo interno è studiato per essere modulare con i cassettei dei carrelli

pz	descrizione	art./mis.
11	Chiavi a bussola con bocca esagonale/ 4-5-5,5-6-7-8-9-10-11-12-13	235 1/4 EN
1	Prolunghe/100	236 1/4
1	Leva a T con attacco quadro scorrevole	240 1/4
1	Portabussole con impugnatura	243 1/4

LxPxH mm	kg	Cod.	€
210x130x60	0,7	U06040101	49,95



NEW

1/2

### 604 1/2" A

#### Assortimento in cassetta di ABS con bussole poligonali (15 pz)

- Cassetta in ABS ad alta resistenza con sistema di chiusura rapida
- Il modulo interno è studiato per essere modulare con i cassettei dei carrelli

pz	descrizione	art./mis.
13	Chiavi a bussola con bocca esagonale/ 10-11-12-13-14-15-16-17-18-19-21-22-24	235 1/2 EN
1	Prolunghe/125	236 1/2
1	Cricchetto reversibile certificato IP51	237 A 1/2

LxPxH mm	kg	Cod.	€
330x215x60	2	U06040301	124,14



NEW

1/2

### 604 1/2" B

#### Assortimento in cassetta di ABS con bussole poligonali (15 pz)

- Cassetta in ABS ad alta resistenza con sistema di chiusura rapida
- Il modulo interno è studiato per essere modulare con i cassettei dei carrelli

pz	descrizione	art./mis.
13	Chiavi a bussola con bocca poligonale/ 10-11-12-13-14-15-16-17-18-19-21-22-24	235 1/2 N
1	Prolunghe/125	236 1/2
1	Cricchetto reversibile con meccanismo sigillato	237 B 1/2

LxPxH mm	kg	Cod.	€
330x215x60	2	U06040303	133,94



NEW

1/4

### 604 1/4" POL

#### Assortimento in cassetta di ABS con bussole esagonali (14 pz)

- Cassetta in ABS ad alta resistenza con sistema di chiusura rapida
- Il modulo interno è studiato per essere modulare con i cassettei dei carrelli

pz	descrizione	art./mis.
11	Chiavi a bussola con bocca esagonale /5/32-3/16-7/32-1/4-9/32-5/16-11/32-3/8-7/16-1/2-9/16	235 1/4 EPN
1	Prolunghe/100	236 1/4/100
1	Leva a T con attacco quadro scorrevole	240 1/4
1	Portabussole con impugnatura	243 1/4

LxPxH mm	kg	Cod.	€
210x130x60	0,7	U06040102	53,80



NEW

1/2

### 604 1/2" EA

#### Assortimento in cassetta di ABS con bussole esagonali (15 pz)

- Cassetta in ABS ad alta resistenza con sistema di chiusura rapida
- Il modulo interno è studiato per essere modulare con i cassettei dei carrelli

pz	descrizione	art./mis.
13	Chiavi a bussola con bocca esagonale/ 10-11-12-13-14-15-16-17-18-19-21-22-24	235 1/2 EN
1	Prolunghe/125	236 1/2
1	Cricchetto reversibile certificato IP51	237 A 1/2

LxPxH mm	kg	Cod.	€
330x215x60	2	U06040302	124,71



NEW

1/2

### 604 1/2" EB

#### Assortimento in cassetta di ABS con bussole esagonali (15 pz)

- Cassetta in ABS ad alta resistenza con sistema di chiusura rapida
- Il modulo interno è studiato per essere modulare con i cassettei dei carrelli

pz	descrizione	art./mis.
13	Chiavi a bussola con bocca esagonale/ 10-11-12-13-14-15-16-17-18-19-21-22-24	235 1/2 EN
1	Prolunghe/125	236 1/2
1	Cricchetto reversibile con meccanismo sigillato	237 B 1/2

LxPxH mm	kg	Cod.	€
330x215x60	2	U06040304	134,51



NEW



1/2

### 604 1/2" EAK

#### Assortimento in cassetta di ABS con bussole esagonali (15 pz)

- Cassetta in ABS ad alta resistenza con sistema di chiusura rapida
- Il modulo interno è studiato per essere modulare con i cassettei dei carrelli

pz	descrizione	art./mis.
13	Chiavi a bussola con bocca esagonale/ 10-11-12-13-14-15-16-17-18-19-21-22-24	235 1/2 EN
1	Prolunghe/125	236 1/2
1	Cricchetto reversibile con impugnatura rotante	237 1/2 AK

LxPxH mm	kg	Cod.	€
330x215x60	2	U06040305	155,71



3/4

### 605 3/4" EA

#### Assortimento in cassetta di ABS con bussole esagonali (18 pz)

- Compatibile con i cassettei di tutti i carrelli

pz	descrizione	art./mis.
13	Chiavi a bussola con bocca esagonale /19-21-22-24-27-30-32-34-36-41-46-50-55	235 3/4 EN
2	Prolunghe/200-400	236 3/4
1	Cricchetto reversibile	237 A 3/4
1	Leva a T con attacco quadro scorrevole	240 3/4 N
1	Snodo cardanico	241 3/4

LxPxH mm	kg	Cod.	€
565x415x100	15	U06050210	543,90



3/4

### 605 3/4" EB

#### Assortimento in cassetta di ABS con bussole esagonali (18 pz)

- Compatibile con i cassettei di tutti i carrelli

pz	descrizione	art./mis.
13	Chiavi a bussola con bocca esagonale /19-21-22-24-27-30-32-34-36-41-46-50-55	235 3/4 EN
2	Prolunghe/200-400	236 3/4
1	Cricchetto reversibile con meccanismo sigillato 120 denti	237 B 3/4
1	Leva a T con attacco quadro scorrevole	240 3/4 N
1	Snodo cardanico	241 3/4

LxPxH mm	kg	Cod.	€
415x565x100	15	U06050212	520,15

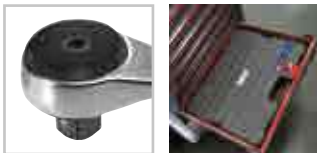

3/4

### 605 3/4" A

#### Assortimento in cassetta di ABS con bussole poligonali (18 pz)

- Compatibile con i cassettei di tutti i carrelli

pz	descrizione	art./mis.
13	Chiavi a bussola con bocca poligonale /19-21-22-24-27-30-32-34-36-41-46-50-55	235 3/4 N
2	Prolunghe/200-400	236 3/4
1	Cricchetto reversibile	237 A 3/4
1	Leva a T con attacco quadro scorrevole	240 3/4 N
1	Snodo cardanico	241 3/4

LxPxH mm	kg	Cod.	€
565x415x100	15	U06050209	545,40



3/4

### 605 3/4" B

#### Assortimento in cassetta di ABS con bussole poligonali (18 pz)

- Compatibile con i cassettei di tutti i carrelli

pz	descrizione	art./mis.
13	Chiavi a bussola con bocca poligonale /19-21-22-24-27-30-32-34-36-41-46-50-55	235 3/4 N
2	Prolunghe/200-400	236 3/4
1	Cricchetto reversibile con meccanismo sigillato 120 denti	237 B 3/4
1	Leva a T con attacco quadro scorrevole	240 3/4 N
1	Snodo cardanico	241 3/4

LxPxH mm	kg	Cod.	€
415x565x100	15	U06050211	520,15



1/4

### 606 1/4" SK

#### Assortimento inserti con cricchetto reversibile (31 pz)

pz	descrizione	art./mis.
2	Inserti per viti con intaglio/0,5x4-1x5,5	660
9	Inserti per viti con esagono incassato/1,5-2-2,5-3-4-5-6-7-8	660 E
3	Inserti per viti con impronta a croce PHILLIPS® /1-2-3	660 PH
3	Inserti per viti con impronta a croce POZIDRIV® - SUPADRIV®/1-2-3	660 PZ
1	Inserto portabussole	660 Q
7	Inserti per viti con impronta TORX® Tamper Resistant/T10-T15-T20-T25-T27-T30-T40	660 STX
4	Inserti per viti con impronta TORX®/T6-T7-T8-T9	660 TX
1	Raccordo portainseriti magnetico	672 MG

LxPxH mm	kg	Cod.	€
120x60x30	0,35	U06060012	60,00



NEW

1/4

### 606 1/4" EA

#### Assortimento in cassetta di ABS con bussole esagonali (17 pz)

- Cassetta in ABS ad alta resistenza con sistema di chiusura rapida
- Il modulo interno è studiato per essere modulare con i cassettei dei carrelli



pz	descrizione	art./mis.
12	Chiavi a bussola con bocca esagonale / 4-5-5,5-6-7-8-9-10-11-12-13-14	235 1/4 EN
1	Prolunghe/50	236 1/4
1	Cricchetto reversibile certificato IP51	237 A 1/4
1	Leva a T con attacco quadro scorrevole	240 1/4
1	Portabussole con impugnatura	243 1/4

LxPxH mm	kg	Cod.	€
210x130x60	1	U06060101	95,80



NEW

1/4

### 606 1/4" EB

#### Assortimento in cassetta di ABS con bussole esagonali (17 pz)

- Cassetta in ABS ad alta resistenza con sistema di chiusura rapida
- Il modulo interno è studiato per essere modulare con i cassettei dei carrelli



pz	descrizione	art./mis.
12	Chiavi a bussola con bocca esagonale / 4-5-5,5-6-7-8-9-10-11-12-13-14	235 1/4 EN
1	Prolunghe/50	236 1/4
1	Cricchetto reversibile con meccanismo sigillato	237 B 1/4
1	Leva a T con attacco quadro scorrevole	240 1/4
1	Snodo cardanico	241 1/4
1	Portabussole con impugnatura	243 1/4

LxPxH mm	kg	Cod.	€
210x130x60	1	U06060102	101,50



NEW

1/4

### 606 1/4" EAK

#### Assortimento in cassetta di ABS con bussole esagonali (17 pz)

- Cassetta in ABS ad alta resistenza con sistema di chiusura rapida
- Il modulo interno è studiato per essere modulare con i cassettei dei carrelli



pz	descrizione	art./mis.
12	Chiavi a bussola con bocca esagonale / 4-5-5,5-6-7-8-9-10-11-12-13-14	235 1/4 EN
1	Prolunghe/50	236 1/4
1	Cricchetto con impugnatura rotante	237 1/4 AK
1	Leva a T con attacco quadro scorrevole	240 1/4
1	Snodo cardanico	241 1/4
1	Portabussole con impugnatura	243 1/4

LxPxH mm	kg	Cod.	€
210x130x60	1	U06060103	109,30



NEW

1/4

### 606 1/4" APOL

#### Assortimento in cassetta di ABS con bussole esagonali in pollici (17 pz)

- Cassetta in ABS ad alta resistenza con sistema di chiusura rapida
- Il modulo interno è studiato per essere modulare con i cassettei dei carrelli



pz	descrizione	art./mis.
12	Chiavi a bussola con bocca esagonale / 1/8-5/32-3/16-7/32-1/4-9/32-5/16-11/32-3/8-7/16-1/2-9/16	235 1/4 EPN
1	Prolunghe/50	236 1/4
1	Cricchetto reversibile certificato IP51	237 A 1/4
1	Leva a T con attacco quadro scorrevole	240 1/4
1	Snodo cardanico	241 1/4
1	Portabussole con impugnatura	243 1/4

LxPxH mm	kg	Cod.	€
210x130x60	1	U06060104	100,00



NEW

1/4

### 606 1/4" BPOL

#### Assortimento in cassetta di ABS con bussole esagonali in pollici (17 pz)

- Cassetta in ABS ad alta resistenza con sistema di chiusura rapida
- Il modulo interno è studiato per essere modulare con i cassettei dei carrelli

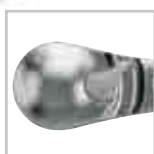

pz	descrizione	art./mis.
12	Chiavi a bussola con bocca esagonale / 1/8-5/32-3/16-7/32-1/4-9/32-5/16-11/32-3/8-7/16-1/2-9/16	235 1/4 EPN
1	Prolunghe/50	236 1/4
1	Cricchetto reversibile con meccanismo sigillato	237 B 1/4
1	Leva a T con attacco quadro scorrevole	240 1/4
1	Snodo cardanico	241 1/4
1	Portabussole con impugnatura	243 1/4

LxPxH mm	kg	Cod.	€
210x130x60	1	U06060105	105,70



NEW

3/8

### 606 3/8" A

#### Assortimento in cassetta di ABS con bussole poligonali (21 pz)

- Cassetta in ABS ad alta resistenza con sistema di chiusura rapida
- Il modulo interno è studiato per essere modulare con i cassettei dei carrelli



pz	descrizione	art./mis.
16	Chiavi a bussola con bocca poligonale / 6-7-8-9-10-11-12-13-14-15-16-17-18-19-21-22	235 3/8
2	Prolunghe/125-250	236 3/8
1	Cricchetto reversibile certificato IP51	237 A 3/8
1	Leva a T con attacco quadro scorrevole	240 3/8 N
1	Snodo cardanico	241 3/8

LxPxH mm	kg	Cod.	€
435x270x70	1,5	U06060201	169,08



NEW



3/8

### 606 3/8" EA

#### Assortimento in cassetta di ABS con bussole esagonali (21 pz)

- Cassetta in ABS ad alta resistenza con sistema di chiusura rapida
- Il modulo interno è studiato per essere modulare con i cassettei dei carrelli

pz	descrizione	art./mis.
16	Chiavi a bussola con bocca esagonale / 6-7-8-9-10-11-12-13-14-15-16-17-18-19-21-22	235 3/8 E
2	Prolunghe/125-250	236 3/8
1	Cricchetto reversibile certificato IP51	237 A 3/8
1	Leva a T con attacco quadro scorrevole	240 3/8 N
1	Snodo cardanico	241 3/8

LxPxH mm	kg	Cod.	€
435x270x70	1,5	U06060202	169,24



NEW



3/8

### 606 3/8" EB

#### Assortimento in cassetta di ABS con bussole esagonali (21 pz)

- Cassetta in ABS ad alta resistenza con sistema di chiusura rapida
- Il modulo interno è studiato per essere modulare con i cassettei dei carrelli

pz	descrizione	art./mis.
16	Chiavi a bussola con bocca esagonale / 6-7-8-9-10-11-12-13-14-15-16-17-18-19-21-22	235 3/8 E
2	Prolunghe/125-250	236 3/8
1	Cricchetto reversibile con meccanismo sigillato	237 B 3/8
1	Leva a T con attacco quadro scorrevole	240 3/8 N
1	Snodo cardanico	241 3/8

LxPxH mm	kg	Cod.	€
435x270x70	1,5	U06060204	176,44



NEW



1/2

### 606 1/2" EA

#### Assortimento in cassetta di ABS con bussole esagonali (23 pz)

- Cassetta in ABS ad alta resistenza con sistema di chiusura rapida
- Il modulo interno è studiato per essere modulare con i cassettei dei carrelli

pz	descrizione	art./mis.
19	Chiavi a bussola con bocca esagonale / 8-9-10-11-12-13-14-15-16-17-18-19-21-22-23-24-27-30-32	235 1/2 EN
2	Prolunghe/125-250	236 1/2
1	Cricchetto reversibile certificato IP51	237 A 1/2
2	Snodo cardanico	241 1/2

LxPxH mm	kg	Cod.	€
330x215x60	3	U06060302	200,93



NEW



3/8

### 606 3/8" B

#### Assortimento in cassetta di ABS con bussole poligonali (21 pz)

- Cassetta in ABS ad alta resistenza con sistema di chiusura rapida
- Il modulo interno è studiato per essere modulare con i cassettei dei carrelli

pz	descrizione	art./mis.
16	Chiavi a bussola con bocca poligonale / 6-7-8-9-10-11-12-13-14-15-16-17-18-19-21-22	235 3/8
2	Prolunghe/125-250	236 3/8
1	Cricchetto reversibile con meccanismo sigillato	237 B 3/8
1	Leva a T con attacco quadro scorrevole	240 3/8 N
1	Snodo cardanico	241 3/8

LxPxH mm	kg	Cod.	€
435x270x70	1,5	U06060203	176,28



NEW



1/2

### 606 1/2" A

#### Assortimento in cassetta di ABS con bussole poligonali (23 pz)

- Cassetta in ABS ad alta resistenza con sistema di chiusura rapida
- Il modulo interno è studiato per essere modulare con i cassettei dei carrelli

pz	descrizione	art./mis.
19	Chiavi a bussola con bocca poligonale / 8-9-10-11-12-13-14-15-16-17-18-19-21-22-23-24-27-30-32	235 1/2 N
2	Prolunghe/125-250	236 1/2
1	Cricchetto reversibile certificato IP51	237 A 1/2
1	Snodo cardanico	241 1/2

LxPxH mm	kg	Cod.	€
330x215x60	3	U06060301	199,79



NEW



1/2

### 606 1/2" APOL

#### Assortimento in cassetta di ABS con bussole poligonali in pollici (17 pz)

- Cassetta in ABS ad alta resistenza con sistema di chiusura rapida
- Il modulo interno è studiato per essere modulare con i cassettei dei carrelli

pz	descrizione	art./mis.
15	Chiavi a bussola con bocca poligonale / 3/8-7/16-1/2-9/16-5/8-3/4-13/16-7/8-15/16-1 1/8-1 3/16-1 1/4	235 1/2 PN
2	Prolunghe/125-250	236 1/2
1	Cricchetto reversibile certificato IP51	237 A 1/2
1	Snodo cardanico	241 1/2

LxPxH mm	kg	Cod.	€
330x215x60	2,8	U06060306	181,23



NEW



1/2

### 606 1/2" B

#### Assortimento in cassetta di ABS con bussole poligonali (23 pz)

- Cassetta in ABS ad alta resistenza con sistema di chiusura rapida
- Il modulo interno è studiato per essere modulare con i cassettei dei carrelli

pz	descrizione	art./mis.
19	Chiavi a bussola con bocca poligonale / 8-9-10-11-12-13-14-15-16-17-18-19-21-22-23-24-27-30-32	235 1/2 N
2	Prolunghe/125-250	236 1/2
1	Cricchetto reversibile con meccanismo sigillato	237 B 1/2
1	Snodo cardanico	241 1/2

LxPxH mm	kg	Cod.	€
330x215x60	3	U06060303	209,59



NEW



1/2

### 606 1/2" BPOL

#### Assortimento in cassetta di ABS con bussole poligonali in pollici (17 pz)

- Cassetta in ABS ad alta resistenza con sistema di chiusura rapida
- Il modulo interno è studiato per essere modulare con i cassettei dei carrelli

pz	descrizione	art./mis.
15	Chiavi a bussola con bocca poligonale / 3/8-7/16-1/2-9/16-5/8-3/4-13/16-7/8-15/16-1-1 1/8-1 3/16-1 1/4	235 1/2 PN
2	Prolunghe/125-250	236 1/2
1	Cricchetto reversibile con meccanismo sigillato	237 B 1/2
1	Snodo cardanico	241 1/2

LxPxH mm	kg	Cod.	€
330x215x60	2,8	U06060307	191,03



NEW



1/2

### 606 1/2" EAK

#### Assortimento in cassetta di ABS con bussole esagonali (23 pz)

- Cassetta in ABS ad alta resistenza con sistema di chiusura rapida
- Il modulo interno è studiato per essere modulare con i cassettei dei carrelli

pz	descrizione	art./mis.
19	Chiavi a bussola con bocca esagonale / 8-9-10-11-12-13-14-15-16-17-18-19-21-22-23-24-27-30-32	235 1/2 EN
2	Prolunghe/125-250	236 1/2
1	Cricchetto reversibile con impugnatura rotante	237 1/2 AK
1	Snodo cardanico	241 1/2

LxPxH mm	kg	Cod.	€
330x215x60	2	U06060305	231,93



NEW



1/2

### 606 1/2" EB

#### Assortimento in cassetta di ABS con bussole esagonali (23 pz)

- Cassetta in ABS ad alta resistenza con sistema di chiusura rapida
- Il modulo interno è studiato per essere modulare con i cassettei dei carrelli

pz	descrizione	art./mis.
19	Chiavi a bussola con bocca esagonale / 8-9-10-11-12-13-14-15-16-17-18-19-21-22-23-24-27-30-32	235 1/2 EN
2	Prolunghe/125-250	236 1/2
1	Cricchetto reversibile con meccanismo sigillato	237 B 1/2
1	Snodo cardanico	241 1/2

LxPxH mm	kg	Cod.	€
330x215x60	3	U06060304	210,73



NEW



1/2

### 606 1/2" EBP

#### Assortimento in cassetta di ABS con bussole esagonali (23 pz)

- Cassetta in ABS ad alta resistenza con sistema di chiusura rapida
- Il modulo interno è studiato per essere modulare con i cassettei dei carrelli

pz	descrizione	art./mis.
19	Chiavi a bussola con bocca esagonale / 8-9-10-11-12-13-14-15-16-17-18-19-21-22-23-24-27-30-32	235 1/2 EN
2	Prolunghe/125-250	236 1/2
1	Cricchetto reversibile con meccanismo sigillato	237 BP 1/2
1	Snodo cardanico	241 1/2

LxPxH mm	kg	Cod.	€
330x215x60	3	U06060308	214,43



NEW



1/4

### 607 1/4" EA

#### Assortimento in cassetta di ABS con bussole esagonali (44 pz)

- Cassetta in ABS ad alta resistenza con sistema di chiusura rapida
- Il modulo interno è studiato per essere modulare con i cassettei dei carrelli

pz	descrizione	art./mis.
10	Chiavi a bussola lunghe con bocca esagonale/5-6-7-8-9-10-11-12-13-14	235 1/4 EL
13	Chiavi a bussola con bocca esagonale/4-4,5-5-5,5-6-7-8-9-10-11-12-13-14	235 1/4 EN
3	Prolunghe/50-100-150	236 1/4
1	Prolunga flessibile	236 1/4 SN
1	Cricchetto reversibile certificato IP51	237 A 1/4
1	Leva a T con attacco quadro scorrevole	240 1/4
1	Snodo cardanico	241 1/4
1	Portabussole con impugnatura	243 1/4
4	Inseri per viti con intaglio/0,6x4,5-0,8x5,5-1x5,5-1,2x6,5	660
5	Inseri per viti con esagono/2,5-3-4-5-6	660 E
3	Inseri per viti con impronta a croce PHILLIPS®	660 PH
1	Bussola portainseri	684 1/4

LxPxH mm	kg	Cod.	€
435x270x70	2,5	U06070102	243,07



NEW

1/4

**607 1/4" EB**

**Assortimento in cassetta di ABS con bussole esagonali (44 pz)**

- Cassetta in ABS ad alta resistenza con sistema di chiusura rapida
- Il modulo interno è studiato per essere modulare con i cassettei dei carrelli



pz	descrizione	art./mis.
10	Chiavi a bussola lunghe con bocca esagonale/5-6-7-8-9-10-11-12-13-14	235 1/4 EL
13	Chiavi a bussola con bocca esagonale/4-4,5-5-5,5-6-7-8-9-10-11-12-13-14	235 1/4 EN
3	Prolunghe/50-100-150	236 1/4
1	Prolunga flessibile	236 1/4 SN
1	Cricchetto reversibile con meccanismo sigillato	237 B 1/4
1	Leva a T con attacco quadro scorrevole	240 1/4
1	Snodo cardanico	241 1/4
1	Portabussole con impugnatura	243 1/4
4	Inseri per viti con intaglio/0,6x4,5-0,8x5,5-1x5,5-1,2x6,5	660
5	Inseri per viti con esagono/2,5-3-4-5-6	660 E
3	Inseri per viti con impronta a croce PHILLIPS®/1-2-3	660 PH
1	Bussola portainseri	684 1/4

LxPxH mm	kg	Cod.	€
435x270x70	2,5	U06070104	248,77



NEW

1/2

**607 1/2" A**

**Assortimento in cassetta di ABS con bussole poligonali (30 pz)**

- Cassetta in ABS ad alta resistenza con sistema di chiusura rapida
- Il modulo interno è studiato per essere modulare con i cassettei dei carrelli



pz	descrizione	art./mis.
24	Chiavi a bussola con bocca poligonale / 8-9-10-11-12-13-14-15-16-17-18-19-20-21-22-23-24-26-27-28-29-30-32-34	235 1/2 N
2	Prolunghe/125-250	236 1/2
1	Cricchetto reversibile certificato IP51	237 A 1/2
1	Manovella con impugnatura girevole	239 1/2 N
1	Leva a T con attacco quadro scorrevole	240 1/2 N

LxPxH mm	kg	Cod.	€
435x270x70	4,5	U06070301	276,20



NEW

1/2

**607 1/2" EA**

**Assortimento in cassetta di ABS con bussole esagonali (30 pz)**

- Cassetta in ABS ad alta resistenza con sistema di chiusura rapida
- Il modulo interno è studiato per essere modulare con i cassettei dei carrelli



pz	descrizione	art./mis.
24	Chiavi a bussola con bocca poligonale / 8-9-10-11-12-13-14-15-16-17-18-19-20-21-22-23-24-26-27-28-29-30-32-34	235 1/2 N
2	Prolunghe/125-250	236 1/2
1	Cricchetto reversibile certificato IP51	237 A 1/2
1	Manovella con impugnatura girevole	239 1/2 N
1	Leva a T con attacco quadro scorrevole	240 1/2 N
1	Snodo cardanico	241 1/2

LxPxH mm	kg	Cod.	€
435x270x70	4,5	U06070302	277,34



NEW

1/2

**607 1/2" B**

**Assortimento in cassetta di ABS con bussole poligonali (30 pz)**

- Cassetta in ABS ad alta resistenza con sistema di chiusura rapida
- Il modulo interno è studiato per essere modulare con i cassettei dei carrelli



pz	descrizione	art./mis.
24	Chiavi a bussola con bocca esagonale / 8-9-10-11-12-13-14-15-16-17-18-19-20-21-22-23-24-26-27-28-29-30-32-34	235 1/2 EN
2	Prolunghe/125-250	236 1/2
1	Cricchetto reversibile con meccanismo sigillato	237 B 1/2
1	Manovella con impugnatura girevole	239 1/2 N
1	Leva a T con attacco quadro scorrevole	240 1/2 N
1	Snodo cardanico	241 1/2

LxPxH mm	kg	Cod.	€
435x270x70	4,5	U06070303	286,00



NEW

1/2

**607 1/2" EB**

**Assortimento in cassetta di ABS con bussole esagonali (30 pz)**

- Cassetta in ABS ad alta resistenza con sistema di chiusura rapida
- Il modulo interno è studiato per essere modulare con i cassettei dei carrelli



pz	descrizione	art./mis.
24	Chiavi a bussola con bocca esagonale / 8-9-10-11-12-13-14-15-16-17-18-19-20-21-22-23-24-26-27-28-29-30-32-34	235 1/2 EN
2	Prolunghe/125-250	236 1/2
1	Cricchetto reversibile con meccanismo sigillato	237 B 1/2
1	Manovella con impugnatura girevole	239 1/2 N
1	Leva a T con attacco quadro scorrevole	240 1/2 N
1	Snodo cardanico	241 1/2

LxPxH mm	kg	Cod.	€
435x270x70	4,5	U06070304	287,14



1/4

You Tube



**609 1/4" EB**

**Assortimento in cassetta bimateriale con bussole esagonali ed inserti per avvitatura (38 pz)**

- Cassetta compatta in bimateriale con rivestimento soft-touch
- Clip di aggancio in metallo
- Marcatura interna delle misure di bussole contenute
- Dimensioni cassetta ridotte del 30% rispetto allo standard

pz	descrizione	art./mis.
10	Chiavi a bussola con bocca esagonale / 5,5-6-7-8-9-10-11-12-13-14	235 1/4 EN
2	Prolunghe/50-100	236 1/4
1	Cricchetto reversibile con meccanismo sigillato	237 B 1/4
1	Snodo cardanico	241 1/4
1	Portabussole con impugnatura	243 1/4
3	Inseri per viti con intaglio/0,6x4,5-1x5,5-1,2x6,5	660
5	Inseri per viti con esagono incassato /2-3-4-5-6	660 E
3	Inseri per viti con impronta a croce PHILLIPS®/1-2-3	660 PH
3	Inseri per viti con impronta a croce POZIDRIV® - SUPADRIV®/1-2-3	660 PZ
1	Inserto portabussole	660 Q
7	Inseri per viti con impronta TORX® Tamper Resistant/T10-T15-T20-T25-T27-T30-T40	660 STX
1	Bussole portainseri	684/11x22

LxPxH mm	kg	Cod.	€
155x95x50	0,9	U06090002	167,66

1/4



## 609 1/4" EBP

### Assortimento in cassetta bimeriale con bussole esagonali ed inserti per avvitatura (38 pz)

- Cassetta compatta in bimeriale con rivestimento soft-touch
- Clip di aggancio in metallo
- Marcatura interna delle misure di bussole contenute
- Dimensioni cassetta ridotte del 30% rispetto allo standard

pz	descrizione	art./mis.
10	Chiavi a bussola con bocca esagonale / 5,5-6-7-8-9-10-11-12-13-14	235 1/4 EN
2	Prolunghe/50-100	236 1/4
1	Cricchetto con sistema di trattenimento bussola	237 1/4 BP
1	Snodo cardanico	241 1/4
1	Portabussole con impugnatura	243 1/4
3	Inserti per viti con intaglio/0,6x4,5-1x5,5-1,2x6,5	660
5	Inserti per viti con esagono incassato / 2-3-4-5-6	660 E
3	Inserti per viti con impronta a croce PHILLIPS®/1-2-3	660 PH
3	Inserti per viti con impronta a croce POZIDRIV® - SUPADRIV®/1-2-3	660 PZ
1	Inserito portabussole	660 Q
7	Inserti per viti con impronta TORX® Tamper Resistant/T10-T15-T20-T25-T27-T30-T40	660 STX
1	Bussole portainseriti	684 1/4

LxPxH mm	kg	Cod.	€
155x95x50	0,9	U06090030	167,66



3/8



## 609 3/8" B

### Assortimento in cassetta bimeriale con bussole poligonali (18 pz)

- Cassetta in bimeriale con rivestimento soft-touch
- Sistema che permette di tenere sempre sotto controllo il contenuto dell'assortimento
- Clip di aggancio in metallo
- Marcatura interna delle misure di bussole contenute
- Maniglia in acciaio: la prolunga contenuta nell'assortimento diventa la maniglia di trasporto

pz	descrizione	art./mis.
14	Chiavi a bussola con bocca poligonale/ 8-9-10-11-12-13-14-15-16-17-18-19-21-22	235 3/8
2	Prolunghe/125-250	236 3/8
1	Cricchetto reversibile con meccanismo sigillato	237 B 3/8
1	Snodo cardanico	241 3/8

LxPxH mm	kg	Cod.	€
280x150x50	2	U06090016	175,74

3/8



## 609 3/8" EB

### Assortimento in cassetta bimeriale con bussole esagonali (18 pz)

- Cassetta in bimeriale con rivestimento soft-touch
- Sistema che permette di tenere sempre sotto controllo il contenuto dell'assortimento
- Clip di aggancio in metallo
- Marcatura interna delle misure di bussole contenute
- Maniglia in acciaio: la prolunga contenuta nell'assortimento diventa la maniglia di trasporto

pz	descrizione	art./mis.
14	Chiavi a bussola con bocca esagonale/ 8-9-10-11-12-13-14-15-16-17-18-19-21-22	235 3/8 E
2	Prolunghe/125-250	236 3/8
1	Cricchetto reversibile con meccanismo sigillato	237 B 3/8
1	Snodo cardanico	241 3/8

LxPxH mm	kg	Cod.	€
280x150x50	2	U06090012	175,74



1/2



## 609 1/2" B

### Assortimento in cassetta bimeriale con bussole poligonali (21 pz)

- Cassetta in bimeriale con rivestimento soft-touch
- Sistema che permette di tenere sempre sotto controllo il contenuto dell'assortimento
- Clip di aggancio in metallo
- Marcatura interna delle misure di bussole contenute
- Maniglia in acciaio: la prolunga contenuta nell'assortimento diventa la maniglia di trasporto
- Modularità: la cassetta ha le dimensioni di un modulo portautensili e può essere alloggiata nei cassettei H60 mm dei carrelli

pz	descrizione	art./mis.
17	Chiavi a bussola con bocca poligonale / 8-10-11-12-13-14-15-16-17-18-19-21-22-24-27-30-32	235 1/2 N
2	Prolunghe/125-250	236 1/2
1	Cricchetto reversibile con meccanismo sigillato	237 B 1/2
1	Snodo cardanico	241 1/2

LxPxH mm	kg	Cod.	€
335x180x55	3,7	U06090026	220,18

1/2



## 609 1/2" EB

### Assortimento in cassetta bimeriale con bussole esagonali (21 pz)

- Cassetta in bimeriale con rivestimento soft-touch
- Sistema che permette di tenere sempre sotto controllo il contenuto dell'assortimento
- Clip di aggancio in metallo
- Marcatura interna delle misure di bussole contenute
- Maniglia in acciaio: la prolunga contenuta nell'assortimento diventa la maniglia di trasporto
- Modularità: la cassetta ha le dimensioni di un modulo portautensili e può essere alloggiata nei cassettei H60 mm dei carrelli

pz	descrizione	art./mis.
17	Chiavi a bussola con bocca esagonale / 8-10-11-12-13-14-15-16-17-18-19-21-22-24-27-30-32	235 1/2 EN
2	Prolunghe/125-250	236 1/2
1	Cricchetto reversibile con meccanismo sigillato	237 B 1/2
1	Snodo cardanico	241 1/2

LxPxH mm	kg	Cod.	€
335x180x55	3,7	U06090022	220,18



1/2



## 609 1/2" EBP

### Assortimento in cassetta bimeriale con bussole esagonali (21 pz)

- Cassetta in bimeriale con rivestimento soft-touch
- Sistema che permette di tenere sempre sotto controllo il contenuto dell'assortimento
- Clip di aggancio in metallo
- Marcatura interna delle misure di bussole contenute
- Maniglia in acciaio: la prolunga contenuta nell'assortimento diventa la maniglia di trasporto
- Modularità: la cassetta ha le dimensioni di un modulo portautensili e può essere alloggiata nei cassettei H60 mm dei carrelli

pz	descrizione	art./mis.
17	Chiavi a bussola con bocca esagonale / 8-10-11-12-13-14-15-16-17-18-19-21-22-24-27-30-32	235 1/2 EN
2	Prolunghe/125-250	236 1/2
1	Cricchetto con sistema di trattenimento bussola	237 1/2 BP
1	Snodo cardanico	241 1/2

LxPxH mm	kg	Cod.	€
335x180x55	3,7	U06090032	220,18



1/2

### 613 N 1/2" CL

Assortimento in cassetta di lamiera con bussole poligonali (35 pz)

pz	descrizione	art./mis.
10	Chiavi a bussola lunghe con bocca poligonale/ 10-12-13-14-17-19-22-24-27-30	235 1/2 LN
20	Chiavi a bussola con bocca poligonale/ 8-9-10-11-12-13-14-15-16-17-18-19-20- 21-22-23-24-27-30-32	235 1/2 N
2	Prolunghe/125-250	236 1/2
1	Cricchetto reversibile certificato IP51	237 A 1/2
1	Leva a T con attacco quadro scorrevole	240 1/2 N
1	Snodo cardanico	241 1/2

LxPxH mm	kg	Cod.		€
470x310x75	8,7	U06132030	1	430,26

1/2

### 613 N 1/2" CLI

Assortimento in cassetta di lamiera con bussole poligonali (35 pz)

pz	descrizione	art./mis.
10	Chiavi a bussola lunghe con bocca poligonale/ 10-12-13-14-17-19-22-24-27-30	235 1/2 LN
20	Chiavi a bussola con bocca poligonale/ 8-9-10-11-12-13-14-15-16-17-18-19-20- 21-22-23-24-27-30-32	235 1/2 N
2	Prolunghe/125-250	236 1/2
1	Cricchetto semplice con quadro di manovra scorrevole	237 D 1/2
1	Leva a T con attacco quadro scorrevole	240 1/2 N
1	Snodo cardanico	241 1/2

LxPxH mm	kg	Cod.		€
470x310x75	8,7	U06132031	1	436,32



1/2

### 613 N 1/2" MP

Assortimento in cassetta di lamiera con bussole poligonali (35 pz)

pz	descrizione	art./mis.
15	Chiavi a bussola con bocca poligonale/ 10-11-12-13-14-15-16-17-18-19-22-24- 27-30-32	235 1/2 N
15	Chiavi a bussola con bocca poligonale/ 3/8-7/16-1/2-9/16-5/8-11/16-3/4-13/16- 7/8-15/16-1-1 1/16-1 1/8-1 3/16-1 1/4	235 1/2 PN
2	Prolunghe/125-250	236 1/2
1	Cricchetto reversibile certificato IP51	237 A 1/2
1	Leva a T con attacco quadro scorrevole	240 1/2 N
1	Snodo cardanico	241 1/2

LxPxH mm	kg	Cod.		€
470x310x75	7,9	U06132025	1	364,61

1/2

### 613 N 1/2" MPI

Assortimento in cassetta di lamiera con bussole poligonali (35 pz)

pz	descrizione	art./mis.
15	Chiavi a bussola con bocca poligonale/ 10-11-12-13-14-15-16-17-18-19-22-24- 27-30-32	235 1/2 N
15	Chiavi a bussola con bocca poligonale/ 3/8-7/16-1/2-9/16-5/8-11/16-3/4-13/16- 7/8-15/16-1-1 1/16-1 1/8-1 3/16-1 1/4	235 1/2 PN
2	Prolunghe/125-250	236 1/2
1	Cricchetto semplice con quadro di manovra scorrevole	237 D 1/2
1	Leva a T con attacco quadro scorrevole	240 1/2 N
1	Snodo cardanico	241 1/2

LxPxH mm	kg	Cod.		€
470x310x75	7,9	U06132026	1	371,68



3/4

### 613 N 3/4"

Assortimento in cassetta di lamiera con bussole poligonali (17 pz)

pz	descrizione	art./mis.
13	Chiavi a bussola con bocca poligonale/ 22- 23-24-26-27-28-30-32-36-38-41-46-50	235 3/4 N
2	Prolunghe/200-400	236 3/4
1	Cricchetto reversibile	237 A 3/4
1	Leva a T con attacco quadro scorrevole	240 3/4 N

LxPxH mm	kg	Cod.		€
570x310x75	13,5	U06133015	1	472,68

3/4

### 613 N 3/4" E

Assortimento in cassetta di lamiera con bussole esagonali (17 pz)

pz	descrizione	art./mis.
13	Chiavi a bussola con bocca esagonale/ 22- 23-24-26-27-28-30-32-36-38-41-46-50	235 3/4 EN
2	Prolunghe/200-400	236 3/4
1	Cricchetto reversibile	237 A 3/4
1	Leva a T con attacco quadro scorrevole	240 3/4 N

LxPxH mm	kg	Cod.		€
570x310x75	13,5	U06133010	1	472,68

3/4

### 613 N 3/4" EI

Assortimento in cassetta di lamiera con bussole esagonali (17 pz)

pz	descrizione	art./mis.
13	Chiavi a bussola con bocca esagonale/ 22- 23-24-26-27-28-30-32-36-38-41-46-50	235 3/4 EN
2	Prolunghe/200-400	236 3/4
1	Cricchetto semplice con quadro di manovra scorrevole	237 D 3/4
1	Leva a T con attacco quadro scorrevole	240 3/4 N

LxPxH mm	kg	Cod.		€
570x310x75	13,5	U06133011	1	470,66



**3/4****613 N 3/4" IP****Assortimento in cassetta di lamiera con bussole poligonali (16 pz)**

pz	descrizione	art./mis.
12	Chiavi a bussola con bocca poligonale / 7/8-15/16-1-1 1/16-1 1/8-1 1/4-1 5/16-1 7/16-1 1/2-1 5/8-1 13/16-1 7/8	235 3/4 PN
2	Prolunghe/200-400	236 3/4
1	Cricchetto semplice con quadro di manovra scorrevole	237 D 3/4
1	Leva a T con attacco quadro scorrevole	240 3/4 N

LxPxH mm	kg	Cod.	€
570x310x75	13,5	U06133021	459,00

**3/4****613 N 3/4" P****Assortimento in cassetta di lamiera con bussole poligonali (16 pz)**

pz	descrizione	art./mis.
12	Chiavi a bussola con bocca poligonale / 7/8-15/16-1-1 1/16-1 1/8-1 1/4-1 5/16-1 7/16-1 1/2-1 5/8-1 13/16-1 7/8	235 3/4 PN
2	Prolunghe/200-400	236 3/4
1	Cricchetto reversibile	237 A 3/4
1	Leva a T con attacco quadro scorrevole	240 3/4 N

LxPxH mm	kg	Cod.	€
570x310x75	13,5	U06133020	462,00

**3/4****613 N 3/4" ESI****Assortimento in cassetta di lamiera con bussole esagonali (17 pz)**

pz	descrizione	art./mis.
13	Chiavi a bussola con bocca esagonale/ 22-23-24-26-27-28-30-32-36-38-41-46-50	235 3/4 EN
2	Prolunghe/200-400	236 3/4
1	Cricchetto reversibile	237 3/4 SI
1	Leva a T con attacco quadro scorrevole	240 3/4 N

LxPxH mm	kg	Cod.	€
570x310x75	13,5	U06133012	494,60

**3/4****613 N 3/4" SIP****Assortimento in cassetta di lamiera con bussole poligonali (16 pz)**

pz	descrizione	art./mis.
12	Chiavi a bussola con bocca poligonale / 7/8-15/16-1-1 1/16-1 1/8-1 1/4-1 5/16-1 7/16-1 1/2-1 5/8-1 13/16-1 7/8	235 3/4 PN
2	Prolunghe/200-400	236 3/4
1	Cricchetto reversibile	237 3/4 SI
1	Leva a T con attacco quadro scorrevole	240 3/4 N

LxPxH mm	kg	Cod.	€
570x310x75	13,5	U06133022	496,00

**3/4****613 N 3/4" I****Assortimento in cassetta di lamiera con bussole poligonali (17 pz)**

pz	descrizione	art./mis.
13	Chiavi a bussola con bocca poligonale/ 22-23-24-26-27-28-30-32-36-38-41-46-50	235 3/4 N
2	Prolunghe/200-400	236 3/4
1	Cricchetto semplice con quadro di manovra scorrevole	237 D 3/4
1	Leva a T con attacco quadro scorrevole	240 3/4 N

LxPxH mm	kg	Cod.	€
570x310x75	13,5	U06133016	470,66

**3/4****613 N 3/4" SI****Assortimento in cassetta di lamiera con bussole poligonali (17 pz)**

pz	descrizione	art./mis.
13	Chiavi a bussola con bocca poligonale/ 22-23-24-26-27-28-30-32-36-38-41-46-50	235 3/4 N
2	Prolunghe/200-400	236 3/4
1	Cricchetto reversibile	237 3/4 SI
1	Leva a T con attacco quadro scorrevole	240 3/4 N

LxPxH mm	kg	Cod.	€
570x310x75	13,5	U06133017	496,40

**1****613 N 1" E****Assortimento in cassetta di lamiera con bussole esagonali (12 pz)**

pz	descrizione	art./mis.
8	Chiavi a bussola con bocca esagonale/ 46-50-55-60-65-70-75-80	235 1 EN
2	Prolunghe/200-415	236 1
1	Cricchetto reversibile	237 1 SI
1	Leva a T con attacco quadro scorrevole	240 1 N

LxPxH mm	kg	Cod.	€
570x245x130	24	U06134010	834,26

**1****613 N 1" EP****Assortimento in cassetta di lamiera con bussole esagonali (12 pz)**

pz	descrizione	art./mis.
8	Chiavi a bussola con bocca esagonale/ 1 13/16-2 2 3/16-2 3/8-2 5/8-2 3/4-3 1/8	235 1 EPN
2	Prolunghe/200-400	236 1
1	Cricchetto reversibile certificato IP51	237 1 SI
1	Leva a T con attacco quadro scorrevole	240 1 N

LxPxH mm	kg	Cod.	€
570x245x130	24	U06134020	866,58

**1/4****614 N 1/4" E****Assortimento in cassetta di lamiera (30 pz)**

pz	descrizione	art./mis.
3	Chiavi a bussola per viti con intaglio/ 0,6x4-1,2x6,5-1,2x8	231 1/4 N
3	Chiavi a bussola per viti con impronta a croce PHILLIPS®/1-2-3	232 1/4 NPH
5	Chiavi a bussola per viti con esagono incassato/3-4-5-6-8	234 1/4 N
13	Chiavi a bussola con bocca esagonale/ 4-4,5-5-5,5-6-7-8-9-10-11-12-13-14	235 1/4 EN
2	Prolunghe/50-100	236 1/4
1	Cricchetto reversibile certificato IP51	237 A 1/4
1	Leva a T con attacco quadro scorrevole	240 1/4
1	Snodo cardanico	241 1/4
1	Portabussole con impugnatura	243 1/4

LxPxH mm	kg	Cod.	€
235x125x40	1,2	U06140011	203,01



3/8

## 614 N 3/8" ○

**Assortimento in cassetta di lamiera con bussole poligonali (28 pz)**

pz	descrizione	art./mis.
6	Chiavi a bussola per viti con esagono incassato/3-4-5-6-8-10	234 3/8 N
17	Chiavi a bussola con bocca poligonale/6-7-8-9-10-11-12-13-14-15-16-17-18-19-20-21-22	235 3/8
2	Prolunghe/125-250	236 3/8
1	Cricchetto reversibile certificato IP51	237 A 3/8
1	Leva a T con attacco quadro scorrevole	240 3/8 N
1	Snodo cardanico	241 3/8

LxPxH mm	kg	Cod.	€
340x190x60	3	U06140020	263,61

3/8

## 614 N 3/8" E ○

**Assortimento in cassetta di lamiera con bussole esagonali (28 pz)**

pz	descrizione	art./mis.
6	Chiavi a bussola per viti con esagono incassato/3-4-5-6-8-10	234 3/8 N
17	Chiavi a bussola con bocca esagonale /6-7-8-9-10-11-12-13-14-15-16-17-18-19-20-21-22	235 3/8 E
2	Prolunghe/125-250	236 3/8
1	Cricchetto reversibile certificato IP51	237 A 3/8
1	Leva a T con attacco quadro scorrevole	240 3/8 N
1	Snodo cardanico	241 3/8

LxPxH mm	kg	Cod.	€
340x190x60	3	U06140023	263,61



## 618

### Giramaschi a cricchetto

- Modello corto a due griffe con cricchetto a funzionamento destrorso, sinistrorso o in posizione fissa

n°	mm	L mm	Cod.	€
1	2,6÷5,5	85	U06180001	19,20
2	4,6÷8	110	U06180002	25,80



## 618 L

### Giramaschi a cricchetto

- Modello lungo a due griffe con cricchetto a funzionamento destrorso, sinistrorso o in posizione fissa

n°	mm	L mm	Cod.	€
1	2,6÷5,5	255	U06180101	32,40
2	4,6÷8	315	U06180102	36,70



## 618 A

### Ricambio griffe

- Per 618 e 618 L

n°	gr	Cod.	€
1	5	U06180011	2,72
2	11	U06180012	2,97



## 618 M

DIN 1814

### Giramaschi manuali

- Modello manuale con asta di manovra estraibile e parte finale godronata antiscivolo  
- Corpo in alluminio con ganasce in acciaio

n°	capacità mm	L mm	Cod.	€
1	M1÷M10	175	U06180041	7,44
2	M3,5÷M12	277	U06180042	11,10
3	M5÷M20	375	U06180043	17,00



## 622 K/S1

### Assortimento per ripristino filetti

- Per il ripristino delle filettature danneggiate M5x0,8 - M6x1 - M8x1,25 - M10x1,5 - M12x1,75  
- Contiene punte in HSS - G da 13/64 - 6,3 - 21/64 - 10,3 - 31/64  
- Composto da Inserti/Maschi/Attrezzi per l'installazione degli inserti/Attrezzi per la rottura del codolo (fino a Ø 8mm)  
- Fornito in cassetta di plastica

M	LxPxH mm	Cod.	€
M5÷M12	360x210x50	U06220000	216,00



## 622 K12

### Kit ripristino filetti per candele

- Per il ripristino delle filettature danneggiate M12-1,25  
- Composto da Inserti/Maschio/Attrezzo per l'installazione degli inserti e la rottura del codolo  
- Fornito in cassetta di plastica

M	LxPxH mm	Cod.	€
M12x1,25	190x70x30	U06220012	102,00

## 622 K14

### Kit ripristino filetti per candele

- Per il ripristino delle filettature danneggiate M14-1,25  
- Composto da Inserti/Maschio/Attrezzo per l'installazione degli inserti e la rottura del codolo  
- Fornito in cassetta di plastica

M	LxPxH mm	Cod.	€
M14x1,25	190x70x30	U06220014	102,00



## 622 A

### Ricambi inserti

- Confezione da 10 pz

M	Cod.	€
5x0,8	U06220005Q	8,00
6x1,00	U06220006Q	8,00
8x1,25	U06220008Q	9,69
10x1,50	U06220010Q	10,80
12x1,75	U06220012Q	13,70
14x1,25 (3/8)	U06220014Q	14,90
14x1,25 (3/4)	U06220015Q	31,50
C12x1,25 (1/2)	U06220021Q	22,80
C12x1,25 (3/4)	U06220022Q	22,80



### 630 AN

#### Borsa avvolgibile con assortimento per manutenzione casa (19 pz)

- Borsa in nylon con cinturino

pz	descrizione	art./mis.
1	Pinze universali	150 C/180
1	Pinza regolabile a cerniera sovrapposta	178 N/250
1	Tenaglie per cementisti	199/225
1	Forbice per elettricisti	207 A
8	Chiavi a forchetta doppie/6x7-8x9-10x11-12x13-14x15-16x17-18x19-20x22	252 N
1	Giravite cercafase 110÷250V	321 F
2	Giraviti per viti con intaglio/0,8x4x100-1,2x6,5x150	322
2	Giraviti per viti con impronta a croce PHILLIPS®/1x100-2x125	322 PH
1	Martelli per meccanici	382/300
1	Oliatori	418/70

kg	Cod.	€
2,7	U06300010	178,77



### 630 CN

#### Borsa avvolgibile con assortimento per manutenzione auto (18 pz)

- Borsa in nylon con cinturino

pz	descrizione	art./mis.
1	Pinze universali	150 C/180
2	Chiavi a bussola con bocca esagonale/19-21	235 1/2 EN
1	Prolunghe	236 1/2/75
1	Leva a T con attacco quadro scorrevole	240 1/2 N
8	Chiavi a forchetta doppie/6x7-8x9-10x11-12x13-14x15-16x17-18x19-20x22	252 N
1	Chiavi a T snodate per candele	278 N/20,8
1	Giravite reversibile per viti con intaglio e impronta a croce PHILLIPS®	322 R
1	Martelli per meccanici	382/200
1	Oliatori	418/70
1	Chiave a nastro per filtri olio	444

kg	Cod.	€
3	U06300014	193,45



### 630 EN

#### Borsa pieghevole con assortimento per elettrotecnica (17 pz)

- Borsa in materiale plastico

pz	descrizione	art./mis.
1	Nastro isolante	073/15x10
1	Pinze a becchi mezzotondi lunghissimi diritti	133 A/160
1	Pinza spellafili	147 N/160
1	Pinze universali	150 A/160
1	Tronchesi a tagliente diagonale	185 A/160
1	Forbice per elettricisti	207 A
1	Chiavi regolabili a rullino cromate	294 A/150
1	Giravite cercafase 110÷250V	321 F
4	Giraviti per viti con intaglio/0,5x3x75-0,8x4x100-1x5,5x125-1x2x6,5x150	322
1	Giravite prova circuito 110÷380 Volts	322 C2
2	Giraviti per viti con impronta a croce PHILLIPS®/1x80-2x100	322 PH
1	Scalpelli	362/150
1	Bulini	368/4x125
1	Martelli per meccanici	382/200

kg	Cod.	€
2,4	U06300018	232,30



### 630 BN

#### Borsa avvolgibile con assortimento per manutenzione moto (20 pz)

- Borsa in nylon con cinturino

pz	descrizione	art./mis.
1	Pinze universali	150 C/180
1	Chiavi a T snodate per candele	278 N/20,8
7	Serie di 7 chiavi maschio esagonale	280 S7/(2÷6)
7	Chiavi combinate/8-10-11-13-14-17-19	285
1	Giravite reversibile per viti con intaglio e impronta a croce PHILLIPS®	322 R
1	Oliatori	418/70
2	Leve per pneumatici	427/300

kg	Cod.	€
2,2	U06300012	174,88



### 630 DN

#### Borsa avvolgibile con assortimento per manutenzione nautica (26 pz)

- Borsa in nylon con cinturino

pz	descrizione	art./mis.
1	Pinze universali	150 C/180
1	Pinza regolabile a cerniera sovrapposta	178 N/250
1	Forbice per elettricisti	207 A
1	Coltello per elettricisti	216 N
8	Chiavi a forchetta doppie/6x7-8x9-10x11-12x13-14x15-16x17-18x19-20x22	252 N
1	Chiavi a T snodate per candele	278 N/20,8
7	Serie di 7 chiavi maschio esagonale	280 S7/2÷6
1	Giraviti per viti con intaglio/0,8x4x100	322
1	Giraviti per viti con impronta a croce PHILLIPS®/1x180	322 PH
1	Giravite reversibile per viti con intaglio e impronta a croce PHILLIPS®	322 R
1	Scalpelli	362/150
1	Mazzuola	377
1	Chiave a nastro per filtri olio	444

kg	Cod.	€
3,2	U06300016	235,33



### 640 A

#### Organizer (vuoto)

- Coperchio trasparente: visibilità istantanea del contenuto
- 8 vaschette interne amovibili di cui 1 suddivisibile tramite 2 divisori in dotazione
- Blocco delle vaschette interne tramite chiusura del coperchio
- Clip esterne di chiusura in materiale plastico

LxPxH mm	kg	Cod.	€
422x335x106	1,5	U06400001	24,90



NEW

### 641 TA

#### Cassetta portautensili 16" (vuota)

- Sistema di apertura con una sola mano
- In materiale plastico ad alta resistenza
- 2 scomparti portaminuteria sul coperchio
- Possibilità di chiusura con lucchetto (non fornito)
- Impugnatura a scomparsa sul coperchio
- Vassoio interno amovibile

LxPxH mm	kg	Cod.	€
394x220x162	1,2	U06410004	18,00



NEW

### 641 TB

#### Cassetta portautensili 19" (vuota)

- Sistema di apertura con una sola mano
- In materiale plastico ad alta resistenza
- 2 scomparti portaminuteria sul coperchio
- Possibilità di chiusura con lucchetto (non fornito)
- Impugnatura a scomparsa sul coperchio
- Vassoio interno amovibile

LxPxH mm	kg	Cod.	€
486x266x236	2,1	U06410005	27,00



NEW

### 641 TC

#### Cassetta portautensili 24" (vuota)

- Sistema di apertura con una sola mano
- In materiale plastico ad alta resistenza
- 2 scomparti portaminuteria sul coperchio
- Possibilità di chiusura con lucchetto (non fornito)
- Impugnatura a scomparsa sul coperchio
- Vassoio interno amovibile

LxPxH mm	kg	Cod.	€
595x281x260	2,8	U06410006	36,00



### 646/2A

#### Cassetta 646/2V con assortimento (30 pz)

- Vaschetta scorrevole estraibile
- Predisposizione per lucchetto
- Struttura in lamiera d'acciaio con verniciatura anaforetica
- Dimensioni interne: 447x207x102 mm

pz	descrizione	art./mis.
1	Pinze regolabili autobloccanti con ganasce concave	134/250
1	Pinze universali	150 C/180
1	Pinza regolabile a cerniera sovrapposta	178 N/250
1	Tronchesi a tagliente diagonale	185 C/160
17	Serie di 17 chiavi/6÷22	285 SE17
1	Chiavi regolabili a rullino cromate	294 A/250
3	Giraviti per viti con intaglio/0,5x3x75-0,8x4x100-1,2x6,5x150	324
2	Giraviti per viti con impronta a croce PHILLIPS®/1x75-2x100	324 PH
1	Scalpelli	362/150
1	Bulini	368/4x125
1	Martelli per meccanici	382/300
1	Cassetta semplice (vuota)	646/2V

kg	Cod.	€
6,5	U06460005	335,84



### 646/2V

#### Cassetta semplice (vuota)

- Vaschetta scorrevole estraibile
- Predisposizione per lucchetto
- Struttura in lamiera d'acciaio con verniciatura anaforetica
- Dimensioni interne: 447x207x102 mm

LxPxH mm	kg	Cod.	€
495x210x230	3	U06460001	35,20

### 646/2LV

#### Cassetta semplice lunga (vuota)

- Versione lunga della cassetta 646/2V
- Dimensioni interne: 537x207x102 mm

LxPxH mm	kg	Cod.	€
585x210x230	3,5	U06460002	38,00



### 646/3A

#### Cassetta 646/3V con assortimento (66 pz)

- Predisposizione per lucchetto
- Struttura in lamiera d'acciaio con verniciatura anaforetica
- Dimensioni interne: vano 447x207x102 mm scomparti 447x103x52 mm

pz	descrizione	art./mis.
1	Pinze universali	150 C/180
1	Pinza regolabile a cerniera sovrapposta	178 N/250
1	Tronchesi a grande effetto a tagliente diagonale	188 C/160
21	Chiavi a bussola con bocca poligonale/10÷32(29 ESCLUSA)	235 1/2 N
2	Prolunghe/125-250	236 1/2
1	Leva a T con attacco quadro scorrevole	240 1/2 N
1	Snodo cardanico	241 1/2
13	Serie di 13 chiavi/6x7÷30x32	252 N/SR13
13	Serie di 13 chiavi/(6x7÷30x32)	283 N/SE13
1	Chiavi regolabili a rullino cromate	294 A/250
4	Giraviti per viti con intaglio/0,5x3x75-0,8x4x100-1x5,5x125-1,2x6,5x150	324
2	Giraviti per viti con impronta a croce PHILLIPS®/1x75-2x100	324 PH
1	Scalpelli	362/150
1	Ugnetto	364/150
1	Punzoni	366/3x125
1	Bulini	368/4x125
1	Martelli per meccanici	382/300
1	Cassetta estensibile a tre scomparti (vuota)	646/3V

kg	Cod.	€
10	U06460010	691,91



### 646/3V

#### Cassetta estensibile a tre scomparti (vuota)

- Predisposizione per lucchetto
- Struttura in lamiera d'acciaio con verniciatura anaforetica
- Dimensioni interne:  
vano 447x207x102 mm  
scomparti 447x103x52 mm

LxPxH mm	Kg	Cod.	art./mis.	€
495x210x270	4,1	U06460101	1	39,50

### 646/3LV

#### Cassetta estensibile lunga a tre scomparti (vuota)

- Versione lunga della cassetta 646/3V
- Dimensioni interne:  
vano 537x207x102 mm  
scomparti 537x103x52 mm

LxPxH mm	Kg	Cod.	art./mis.	€
585x210x270	4,7	U06460102	1	45,00



### 646/5A

#### Cassetta 646/5V con assortimento base 496 A2 (72 pz)

- Stesse caratteristiche della cassetta 646/3V
- Dimensioni interne:  
vano 447x207x102 mm  
scomparti 447x103x52 mm

pz	descrizione	art./mis.
1	Assortimento BASE (72 pz)	496 A2
1	Cassetta estensibile a cinque scomparti (vuota)	646/5V

Kg	Cod.	art./mis.	€
20,6	U06460015	1	758,13



### 646/5AP

#### Cassetta 646/5V con assortimento BASE 496 AP2 (66 pz)

- Stesse caratteristiche della cassetta 646/3V
- Dimensioni interne:  
vano 447x207x102 mm  
scomparti 447x103x52 mm

pz	descrizione	art./mis.
1	Assortimento BASE (66 pz)	496 AP2
1	Cassetta estensibile a cinque scomparti (vuota)	646/5V

Kg	Cod.	art./mis.	€
19,6	U06460016	1	803,83



### 646/5V

#### Cassetta estensibile a cinque scomparti (vuota)

- Stesse caratteristiche della cassetta 646/3V
- Dimensioni interne:  
vano 447x207x102 mm  
scomparti 447x103x52 mm

LxPxH mm	Kg	Cod.	art./mis.	€
495x210x325	5,9	U06460201	1	48,90

### 646/5LV

#### Cassetta estensibile lunga a cinque scomparti (vuota)

- Versione lunga della cassetta 646/5V
- Dimensioni interne:  
vano 537x207x102 mm  
scomparti 537x103x52 mm

LxPxH mm	Kg	Cod.	art./mis.	€
585x210x325	6,6	U06460301	1	55,00



### 654 V

#### Armadio a tapparella

- Pannelli forati amovibili
- Tapparella in alluminio con serratura
- Struttura in lamiera d'acciaio con verniciatura anaforetica
- Possibilità di ancoraggio a parete o fissaggio sui banchi
- Ganci e supporti non inclusi nell'armadio vuoto

LxPxH mm	Kg	Cod.	art./mis.	€
1420x190x820	41	U06540000	1	1.064,00

### 654 A

#### Armadio con assortimento 496 B1 per autoriparazione (85 pz)

Kg	Cod.	art./mis.	€
55	U06540005	1	2.125,91

### 654 I

#### Armadio con assortimento 496 E1 per industria (93 pz)

Kg	Cod.	art./mis.	€
60	U06540008	1	2.040,30

1/4 UNI-ISO 1173 DIN 3126 C 6,3



660 UNI DIN ISO 2351-1  
UNI-ISO 1173 DIN 3126 C 6,3

#### Inseri per viti con intaglio

- Acciaio speciale altamente legato al Silicio Cromo Vanadio
- Esecuzione sabbiata oliata

axb mm	L mm	Cod.	art./mis.	€
0,5x4,5	25	U06600011	5	2,26
0,6x4,5	25	U06600012	5	2,26
0,8x5,5	25	U06600013	5	2,26
1x5,5	25	U06600014	5	2,26
1,2x6,5	25	U06600015	5	3,16
1,6x8	25	U06600016	5	3,16



## 660 E

UNI DIN ISO 2351-3  
UNI-ISO 1173 DIN 3126 C 6,3

### Inserti per viti con esagono incassato

- Acciaio speciale altamente legato al Silicio Cromo Vanadio
- Esecuzione sabbiata oliata

Ø mm	L mm	Cod.		€
1,5	25	U06600408	5	2,33
2	25	U06600409	5	2,33
2,5	25	U06600401	5	2,26
3	25	U06600402	5	2,26
4	25	U06600403	5	2,26
5	25	U06600404	5	2,26
6	25	U06600405	5	2,26
7	25	U06600411	5	2,30
8	25	U06600406	5	2,33
10	25	U06600410	5	2,33



## 660 PH

UNI DIN ISO 2351-1  
UNI DIN ISO 8764-1  
UNI-ISO 1173 DIN 3126 C 6,3

### Inserti per viti con impronta a croce PHILLIPS®

- Acciaio speciale altamente legato al Silicio Cromo Vanadio
- Esecuzione sabbiata oliata

n°	L mm	Cod.		€
0	25	U06600107	5	1,62
1	25	U06600101	5	1,62
2	25	U06600102	5	1,62
3	25	U06600103	5	1,62
4	32	U06600105	5	3,16



## 660 PZ

UNI DIN ISO 2351-1  
UNI DIN ISO 8764-1  
UNI-ISO 1173 DIN 3126 C 6,3

### Inserti per viti con impronta a croce POZIDRIV® - SUPADRIV®

- Acciaio speciale altamente legato al Silicio Cromo Vanadio
- Esecuzione sabbiata oliata

n°	L mm	Cod.		€
0	25	U06600207	5	2,11
1	25	U06600201	5	2,11
2	25	U06600202	5	2,11
3	25	U06600203	5	2,11
4	32	U06600205	5	4,03



## 660 TX

UNI-ISO 1173  
DIN 3126 C 6,3

### Inserti per viti con impronta TORX®

- Acciaio speciale altamente legato al Silicio Cromo Vanadio
- Esecuzione sabbiata oliata

n°	L mm	Cod.		€
T6	25	U06600301	5	4,74
T7	25	U06600302	5	4,62
T8	25	U06600303	5	4,62
T9	25	U06600304	5	4,49
T10	25	U06600305	5	4,49
T15	25	U06600306	5	4,49
T20	25	U06600307	5	4,06
T25	25	U06600308	5	4,06
T27	25	U06600309	5	4,16
T30	25	U06600310	5	3,79
T40	25	U06600311	5	3,68



## 660 STX

UNI-ISO 1173 DIN 3126 C 6,3

### Inserti per viti con impronta TORX® Tamper Resistant

- Per viti di sicurezza
- Acciaio speciale altamente legato al Silicio Cromo Vanadio
- Esecuzione sabbiata oliata

n°	L mm	Cod.		€
T10	25	U06600325	5	5,07
T15	25	U06600326	5	5,07
T20	25	U06600327	5	4,63
T25	25	U06600328	5	4,63
T27	25	U06600329	5	4,63
T30	25	U06600330	5	4,50
T40	25	U06600331	5	4,39



## 660 TPH

UNI-ISO 1173 DIN 3126 C 6,3

### Inserti per viti con impronta a croce PHILLIPS®

- Rivestimento antiusura al nitruro di Titanio
- Acciaio speciale altamente legato al Silicio Cromo Vanadio
- Esecuzione dorata con attacco sabbiato oliato

n°	L mm	Cod.		€
1	25	U06600561	5	3,49
2	25	U06600562	5	3,49
3	25	U06600563	5	3,49



## 660 TAPH

UNI DIN ISO 2351-1  
UNI DIN ISO 8764-1  
UNI-ISO 1173 DIN 3126 C 6,3

### Inserti per viti con impronta a croce PHILLIPS®

- Rivestimento antiusura al nitruro di Titanio
- Zigrinatura antisfilamento
- Acciaio speciale altamente legato al Silicio Cromo Vanadio
- Esecuzione dorata con attacco sabbiato oliato

n°	L mm	Cod.		€
1	25	U06600566	5	4,13
2	25	U06600567	5	4,13
3	25	U06600568	5	4,13



## 660 TPZ

UNI DIN ISO 2351-1  
UNI DIN ISO 8764-1  
UNI-ISO 1173 DIN 3126 C 6,3

### Inserti per viti con impronta a croce POZIDRIV® - SUPADRIV®

- Rivestimento antiusura al nitruro di Titanio
- Acciaio speciale altamente legato al Silicio Cromo Vanadio
- Esecuzione dorata con attacco sabbiato oliato

n°	L mm	Cod.		€
1	25	U06600571	5	3,62
2	25	U06600572	5	3,62
3	25	U06600573	5	3,62



## 660 Q

### Inserto portabussole

- Acciaio speciale altamente legato al Silicio Cromo Vanadio
- Esecuzione sabbiata oliata

Ø	L mm	Cod.		€
1/4	25	U06600400	5	3,42

UNI-ISO 1173 DIN 3126 C 8

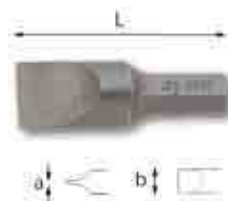

## 661

UNI DIN ISO 2351-1  
UNI-ISO 1173 DIN 3126 C 6,3

### Inserti per viti con intaglio

- Acciaio speciale altamente legato al Silicio Cromo Vanadio
- Esecuzione sabbiata oliata

axb mm	L mm	Cod.		€
0,8x5,5	41	U06610001	5	3,19
1x6,5	41	U06610002	5	3,19
1,2x8	41	U06610003	5	3,34
1,6x10	41	U06610004	5	4,03
2x13	41	U06610005	5	5,42



**661 E** ○ **UNI DIN ISO 2351-3**  
**UNI-ISO 1173 DIN 3126 C 6,3**

**Inserti per viti con esagono incassato**

- Acciaio speciale altamente legato al Silicio Cromo Vanadio
- Esecuzione sabbiata oliata

● mm	L mm	Cod.	5	€
3	30	U06610401	5	3,13
4	30	U06610402	5	3,13
5	30	U06610403	5	3,13
6	30	U06610404	5	3,13
7	30	U06610407	5	3,13
8	30	U06610405	5	3,13
10	30	U06610406	5	3,13



**661 PH** ⊕ **UNI DIN ISO 2351-1**  
**UNI DIN ISO 8764-1**  
**UNI-ISO 1173 DIN 3126 C 6,3**

**Inserti per viti con impronta a croce PHILLIPS®**

- Acciaio speciale altamente legato al Silicio Cromo Vanadio
- Esecuzione sabbiata oliata

n°	L mm	Cod.	5	€
1	32	U06610101	5	2,57
2	32	U06610102	5	2,57
3	32	U06610103	5	2,57
4	38	U06610104	5	3,41



**661 PZ** ⊕ **UNI DIN ISO 2351-1**  
**UNI DIN ISO 8764-1**  
**UNI-ISO 1173 DIN 3126 C 6,3**

**Inserti per viti con impronta a croce POZIDRIV® - SUPADRIV®**

- Acciaio speciale altamente legato al Silicio Cromo Vanadio
- Esecuzione sabbiata oliata

n°	L mm	Cod.	5	€
1	32	U06610201	5	3,24
2	32	U06610202	5	3,24
3	32	U06610203	5	3,24
4	38	U06610204	5	4,74



**661 TX** ⊕ **UNI-ISO 1173**  
**DIN 3126 C 8**

**Inserti per viti con impronta TORX®**

- Acciaio speciale altamente legato al Silicio Cromo Vanadio
- Esecuzione sabbiata oliata

n°	L mm	Cod.	5	€
T27	35	U06610301	5	4,16
T30	35	U06610302	5	4,16
T40	35	U06610303	5	4,39
T45	35	U06610304	5	4,49
T50	35	U06610305	5	4,74
T55	35	U06610306	5	4,74

**1/4 UNI-ISO 1173 DIN 3126 E 6,3**



**664** ○ **UNI DIN ISO 2351-1**  
**UNI-ISO 1173 DIN 3126 C 6,3**

**Inserti per viti con intaglio**

- Attacco per l'innesto diretto su avvitatori elettrici e pneumatici
- Acciaio speciale altamente legato al Silicio Cromo Vanadio
- Esecuzione sabbiata oliata

axb mm	L mm	Cod.	5	€
0,5x3	50	U06640001	5	3,93
0,6x4	50	U06640002	5	4,03
0,6x4,5	50	U06640003	5	4,03
0,8x5	50	U06640004	5	4,03
0,8x5,5	50	U06640005	5	4,03
1x6	50	U06640006	5	4,49
1,2x8	50	U06640008	5	4,49
1,6x9	50	U06640009	5	5,41



**664 B** ○ **UNI-ISO 1173 DIN 3126 E 6,3**

**Inserti magnetici a bussola per viti ad esagono**

- Attacco per l'innesto diretto su avvitatori elettrici e pneumatici
- Acciaio speciale altamente legato al Silicio Cromo Vanadio
- Esecuzione brunita

● mm	L mm	Cod.	5	€
5,5	66	U06640002	5	4,17
7	66	U06640004	5	4,17
8	66	U06640005	5	4,17
10	66	U06640007	5	4,64
13	66	U06640010	5	5,71



**664 B/S7** ○

**Assortimento di inserti magnetici a bussola per viti ad esagono (7 pz)**

- Cassetta compatta in materiale plastico
- Interno in mousse preformata
- Inserti con innesto diretto su avvitatori elettrici o pneumatici
- Bocca esagonale con magnete interno

LxPxH mm	à Kg	Cod.	5	€
138x98x30	300	U06640015	1	30,00



**664 E** ○ **UNI DIN ISO 2351-3**  
**UNI-ISO 1173 DIN 3126 C 6,3**

**Inserti per viti con esagono incassato**

- Attacco per l'innesto diretto su avvitatori elettrici e pneumatici
- Acciaio speciale altamente legato al Silicio Cromo Vanadio
- Esecuzione sabbiata oliata

● mm	L mm	Cod.	5	€
3	50	U06640301	5	4,74
4	50	U06640302	5	4,63
5	50	U06640303	5	4,63
6	50	U06640304	5	4,63
8	50	U06640305	5	4,74
10	50	U06640306	5	4,74



**664 EL** ○ **UNI DIN ISO 2351-3**  
**UNI-ISO 1173 DIN 3126 C 6,3**

**Inserti per viti con esagono incassato**

- Attacco per l'innesto diretto su avvitatori elettrici e pneumatici
- Acciaio speciale altamente legato al Silicio Cromo Vanadio
- Esecuzione sabbiata oliata

● mm	L mm	Cod.	5	€
2	70	U06640516	5	4,60
3	70	U06640517	5	4,60
4	70	U06640518	5	4,60
5	70	U06640519	5	4,60



**664 PH** ⊕ **UNI DIN ISO 2351-1**  
**UNI DIN ISO 8764-1**  
**UNI-ISO 1173 DIN 3126 C 6,3**

**Inserti per viti con impronta a croce PHILLIPS®**

- Attacco per l'innesto diretto su avvitatori elettrici e pneumatici
- Acciaio speciale altamente legato al Silicio Cromo Vanadio
- Esecuzione sabbiata oliata

n°	L mm	Cod.	5	€
1	50	U06640101	5	3,79
2	50	U06640102	5	3,79
3	50	U06640103	5	3,79
4	50	U06640104	5	4,62
1	75	U06640106	5	4,62
2	75	U06640107	5	4,62
1	100	U06640108	5	4,62
2	100	U06640109	5	4,62



UNI DIN ISO 2351-1  
UNI DIN ISO 8764-1

### 664 PZ

UNI-ISO 1173 DIN 3126 C 6,3

#### Inserti per viti con impronta a croce POZIDRIV® - SUPADRIV®

- Attacco per l'innesto diretto su avvitatori elettrici e pneumatici
- Acciaio speciale altamente legato al Silicio Cromo Vanadio
- Esecuzione sabbiata oliata

n°	L mm	Cod.	€
1	50	U06640201	5,07
2	50	U06640202	5,07
3	50	U06640203	5,19
4	50	U06640204	5,99
1	75	U06640206	5,99
2	75	U06640207	5,99
1	100	U06640208	5,99
2	100	U06640209	5,99



UNI-ISO 1173  
DIN 3126 E 6,3

### 664 S4/75

#### Assortimento in blister (4 pz)

pz	descrizione	art./mis.
2	Inserti per viti con impronta a croce PHILLIPS®	664 PH/75
2	Inserti per viti con impronta a croce POZIDRIV® - SUPADRIV®	664 PZ/75

gr	Cod.	€
100	U06640110	11,90



UNI-ISO 1173  
DIN 3126 E 6,3

### 664 S4/100

#### Assortimento in blister (4 pz)

pz	descrizione	art./mis.
2	Inserti per viti con impronta a croce PHILLIPS®	664 PH/100
2	Inserti per viti con impronta a croce POZIDRIV® - SUPADRIV®	664 PZ/100

gr	Cod.	€
120	U06640210	15,00



UNI-ISO 1173  
DIN 3126 E 6,3

### 664 TX

#### Inserti per viti con impronta TORX®

- Attacco per l'innesto diretto su avvitatori elettrici e pneumatici
- Acciaio speciale altamente legato al Silicio Cromo Vanadio
- Esecuzione sabbiata oliata

n°	L mm	Cod.	€
T6	70	U06640496	5,30
T7	70	U06640497	5,30
T8	70	U06640498	5,30
T9	70	U06640499	5,30
T10	70	U06640500	5,49
T15	70	U06640502	5,50
T20	70	U06640503	5,50
T25	70	U06640504	5,07
T27	70	U06640505	5,19
T30	70	U06640506	5,19
T40	70	U06640507	5,19



### 664 IP

#### Inserti per viti con impronta TORX PLUS®

- Attacco per l'innesto diretto su avvitatori elettrici e pneumatici
- Acciaio speciale altamente legato al Silicio Cromo Vanadio
- Esecuzione sabbiata oliata

n°	L mm	Cod.	€
IP6	70	U06640508	5,30
IP7	70	U06640509	5,30
IP8	70	U06640510	5,30
IP9	70	U06640511	5,30
IP10	70	U06640512	5,30
IP15	70	U06640513	5,30
IP20	70	U06640514	5,30
IP25	70	U06640515	5,30



UNI-ISO 3317 DIN 7428  
UNI-ISO 1173 DIN 3126 E 6,3

### 664 Q

#### Raccordi portabussole

- Modello con perno di ritegno (IMPACT)
- Attacco per l'innesto diretto su avvitatori elettrici e pneumatici
- Acciaio speciale altamente legato al Silicio Cromo Vanadio
- Esecuzione sabbiata oliata

"	L mm	Cod.	€
1/4	50	U06640401	8,01
3/8	50	U06640403	9,51



UNI-ISO 3317 DIN 7428  
UNI-ISO 1173 DIN 3126 E 6,3

### 664 QS

#### Raccordi portabussole

- Modello con sfera di ritegno (MANUALE)
- Attacco per l'innesto diretto su avvitatori elettrici e pneumatici
- Acciaio speciale altamente legato al Silicio Cromo Vanadio
- Esecuzione sabbiata oliata

"	L mm	Cod.	€
1/4	50	U06640405	8,01
3/8	50	U06640406	9,51



NEW

### 664 S25

#### Assortimento di inserti lunghi per avvitatori (25 pz)

- Cassetta in materiale plastico
- Interno in mousse preformata
- Marcatura interna delle misure e dei tipi di impronta
- Inserti con innesto diretto su avvitatori elettrici o pneumatici
- Include prolunga portainseriti magnetica
- Contenuto:  
4 Inserti ad intaglio 3-4-5-6 mm  
5 Inserti a croce PH 1-2(x2)-3(x2)  
5 Inserti a croce PZ 1-2(x2)-3(x2)  
5 Inserti esagonali 2-3-4-5-5,5 mm  
5 Inserti TORX® T15-T20-T25-T30-T40  
1 Porta inserti magnetico

LxPxH mm	kg	Cod.	€
215x150x45	800	U06640111	56,00

5,5 UNI-ISO 1173 DIN 3126 A 5,5



UNI-ISO 1173 DIN 7427  
UNI-ISO 1173 DIN 3126 E 6,3

### 670

#### Raccordo portainseriti

- Attacco per l'innesto diretto su avvitatori elettrici e pneumatici
- Acciaio speciale altamente legato al Silicio Cromo Vanadio
- Esecuzione sabbiata oliata

"	L mm	Cod.	€
1/4	60	U06700001	16,00



**670 MG****UNI-ISO 1173 DIN 7427**  
**UNI-ISO 1173 DIN 3126 E 6,3****Raccordo portainseri magnetico**

- Attacco per l'innesto diretto su avvitatori elettrici e pneumatici
- Acciaio speciale altamente legato al Silicio Cromo Vanadio
- Esecuzione sabbiata oliata

Ø	L mm	Cod.	€
1/4	79	U06700102	18,00

**UNI-ISO 1173 DIN 3126 E 6,3****672****UNI-ISO 1173 DIN 7427**  
**UNI-ISO 1173 DIN 3126 E 6,3****Raccordo portainseri**

- Attacco per l'innesto diretto su avvitatori elettrici e pneumatici
- Acciaio speciale altamente legato al Silicio Cromo Vanadio
- Esecuzione sabbiata oliata

Ø	L mm	Cod.	€
1/4	60	U06720001	10,70

**672 A****UNI-ISO 1173 DIN 3126**  
**UNI-ISO 1173 DIN 3126 E 6,3****Raccordo portainseri**

- Modello con mandrino a sgancio rapido
- Attacco per l'innesto diretto su avvitatori elettrici e pneumatici
- Acciaio speciale altamente legato al Silicio Cromo Vanadio
- Esecuzione sabbiata oliata con ghiera brunita

Ø	L mm	Cod.	€
1/4	51	U06720201	22,20

**672 AMG****UNI-ISO 1173 DIN 3126**  
**UNI-ISO 1173 DIN 3126 E 6,3****Raccordo portainseri magnetico**

- Modello con mandrino a sgancio rapido
- Attacco per l'innesto diretto su avvitatori elettrici e pneumatici
- Acciaio speciale altamente legato al Silicio Cromo Vanadio
- Esecuzione sabbiata oliata con ghiera brunita

Ø	L mm	Cod.	€
1/4	52	U06720302	26,80

**672 MG****UNI-ISO 1173 DIN 7427**  
**UNI-ISO 1173 DIN 3126 E 6,3****Raccordo portainseri magnetico**

- Attacco per l'innesto diretto su avvitatori elettrici e pneumatici
- Acciaio speciale altamente legato al Silicio Cromo Vanadio
- Esecuzione sabbiata oliata

Ø	L mm	Cod.	€
1/4	60	U06720102	12,30

**684****UNI-ISO 1173-1174 DIN 3126**  
**UNI-ISO 1173 DIN 3126 E 6,3****Bussole portainseri**

- Bussola 684/1 da utilizzare in abbinamento agli inserti della serie 660 su avvitatori manuali
- Bussola 684/6 da utilizzare in abbinamento agli inserti della serie 661 su avvitatori manuali
- Acciaio speciale altamente legato al Cromo Vanadio
- Esecuzione cromata lucida

n°	Ø	axL mm	Cod.	€
1	1/4	11x22	U06840001	9,96
6	1/2	23x37	U06840006	9,96

**685****UNI-ISO 1173-1174 DIN 7427**  
**UNI-ISO 1173 DIN 3126 E 6,3****Bussole portainseri**

- Bussole 685/1 e 3 da utilizzare in abbinamento agli inserti della serie 660 su avvitatori elettrici e pneumatici
- Bussole 685/4 e 6 da utilizzare in abbinamento agli inserti della serie 661 su avvitatori elettrici e pneumatici
- Acciaio speciale altamente legato al Cromo Vanadio
- Esecuzione fosfatata

n°	Ø	axL mm	Cod.	€
1	1/4	13x26	U06850001	9,96
3	3/8	19x32	U06850003	10,60
4	3/8	19x37	U06850004	10,80
6	1/2	25x40	U06850006	11,50

**685 A****UNI-ISO 1173-1174 DIN 3126**  
**UNI-ISO 1173 DIN 3126 E 6,3****Bussole portainseri**

- Modello con mandrino a sgancio rapido
- Bussole 685 A/1 e 3 da utilizzare in abbinamento agli inserti della serie 660 su avvitatori elettrici e pneumatici
- Bussole 685 A/4 e 6 da utilizzare in abbinamento agli inserti della serie 661 su avvitatori elettrici e pneumatici
- Acciaio speciale altamente legato al Cromo Vanadio
- Esecuzione sabbiata oliata con ghiera brunita

n°	Ø	axL mm	Cod.	€
1	1/4	14x30	U06850101	27,10
3	3/8	19x43	U06850103	30,10
4	3/8	20x50	U06850104	32,80
6	1/2	24x50	U06850106	40,60

**690 1/4" C28****Assortimento in cassetta di ABS con inserti per avvitatura (28 pz)**

- Inclusa impugnatura porta inserti magnetica
- Cassetta in ABS ad alta resistenza con sistema di chiusura rapida
- Il modulo interno è studiato per essere modulare con i cassettei dei carrelli

pz	descrizione	art./mis.
3	Inserti per viti con intaglio/0,6x4,5-1x5,5-1,2x6,5	660
6	Inserti per viti con esagono incassato/2-2,5-3-4-5-6	660 E
4	Inserti per viti con impronta a croce PHILLIPS®/1-2-3-4	660 PH
4	Inserti per viti con impronta a croce POZIDRIV® - SUPADRIV®/1-2-3-4	660 PZ
6	Inserti per viti con impronta TORX® Tamper Resistant/T10-T15-T20-T25-T30-T40	660 STX
4	Inserti per viti con impronta TORX®/T6-T7-T8-T9	660 TX
1	Portainseri magnetico con impugnatura	690 A 1/4/180

LxPxH mm	kg	Cod.	€
210x130x60	0,7	U06900015	97,35

**690 A 1/4"****Portainseri magnetico con impugnatura**

- Impugnatura ergonomica trimateriale
- Corpo in acciaio al Cromo Vanadio
- Esecuzione cromata

a mm	L mm	kg	Cod.	€
63	180	120	U06900002	10,90
128	245	150	U06900003	11,50



## 691 AN

Assortimento in astuccio di plastica (10 pz)

pz	descrizione	art./mis.
3	Inseri per viti con intaglio / 0,6x4,5-0,8x5,5-1,2x6,5	660
3	Inseri per viti con esagono incassato/3-4-5	660 E
3	Inseri per viti con impronta a croce PHILLIPS® /1-2-3	660 PH
1	Raccordo portainseri magnetico	672 MG

LxPxH mm	g	Cod.	€
115x52x20	120	U06910005	34,40



## 691 NTX

Assortimento in astuccio di plastica (10 pz)

pz	descrizione	art./mis.
9	Inseri per viti con impronta TORX® / T8-T9-T10-T15-T20-T25-T27-T30-T40	660 TX
1	Raccordo portainseri magnetico	672 MG

LxPxH mm	g	Cod.	€
115x52x20	120	U06910010	53,00



Just USAG

## 692 J32

Assortimento di inserti per avvitatura con cricchetto reversibile (32 pz)

- Cassetta compatta in materiale plastico
- Interno in mousse preformata
- Include prolunga portainseri e cricchetto reversibile magnetici

pz	descrizione
4	Inseri ad intaglio/4-5,5-6,5-8
3	Inseri a croce PH/1-2-3
3	Inseri a croce PZ/1-2-3
4	Inseri esagonali maschio/3-4-5-6
9	Inseri Torx T8-T10-T15-T20(x2)-T25(x2)-T30-T40
7	Inseri Torx Tamper Resistant/T10-T15-T20-T25-T27-T30-T40
1	Prolunga magnetica 1/4"
1	Cricchetto reversibile 1/4" magnetico

LxPxH mm	g	Cod.	€
138x98x30	280	U06920042	44,90



Just USAG

## 692 J49

Assortimento di inserti per avvitatura (49 pz)

- Cassetta compatta in materiale plastico
- Interno in mousse preformata
- Include prolunga portainseri magnetica

pz	descrizione
6	Inseri ad intaglio/4-4,5-5,5-6,5(x2)-8
6	Inseri a croce PH/1(x2)-2(x3)-3
7	Inseri a croce PZ/1(x2)-2(x3)-3(x2)
9	Inseri esagonali maschio/2-3(x2)-4(x2)-5(x2)-6(x2)
10	Inseri Torx/T10(x2)-T15(x2)-T20(x2)-T25(x2)-T30(x2)
10	Inseri Torx Tamper Resistant/T10-T15(x2)-T20(x2)-T25(x2)-T30(x2)-T40
1	Prolunga magnetica 1/4"

LxPxH mm	g	Cod.	€
138x98x30	280	U06920041	34,70



Just USAG

## 692 J100

Assortimento di inserti per avvitatura con impronte speciali (100 pz)

- Contiene inserti standard ed impronte speciali per interventi su piccoli elettrodomestici, apparecchiature elettroniche, etc...
- Cassetta in materiale plastico
- Interno con sistema di trattenimento degli inserti
- Marcatura interna delle misure e dei tipi di impronta
- Include 2 prolunghe portainseri magnetiche

pz	descrizione
9	Inseri ad intaglio/3-4-4,5-5-5,5-6-6,5-7-8
8	Inseri a croce PH/00-0-1(x2)-2(x2)-3-4
5	Inseri a croce PZ/1-2(x2)-3-4
10	Inseri esagonali maschio/1,5-2-2,5-3-4-5-5,5-6-7-8
10	Inseri esagonali maschio/1/16-5/64-3/32-7/64-1/8-9/64-5/32-3/16-7/32-1/4
10	Inseri Torx/T8-T9-T10-T15-T20-T25-T27-T30-T40-T45
9	Inseri Torx Tamper Resistant/T8-T10-T15-T20-T25-T27-T30-T35-T45
4	Inseri Tri-Wing/1-2-3-4
5	Inseri Spanner/4-6-8-10-12
3	Inseri Torq-set/6-8-10
5	Inseri quadrati/0-1-2(x2)-3
5	Inseri Clutch/1/8-5/32-3/16-1/4-5/16
3	Inseri XZN/M5-M6-M8
6	Inseri esagonali maschio con foro/2-2,5-3-4-5-6
6	Inseri esagonali maschio con foro/5/64-3/32-7/64-1/8-9/64-5/32
2	Prolunghe magnetiche 1/4"

LxPxH mm	g	Cod.	€
215x150x45	900	U06920043	53,50



## 692 S11

Assortimento in astuccio di plastica (11 pz)

pz	descrizione	art./mis.
3	Inseri per viti con intaglio / 0,6x4,5-0,8x5,5-1,2x6,5	660
4	Inseri per viti con impronta a croce PHILLIPS®/0-1-2-3	660 PH
3	Inseri per viti con impronta a croce POZIDRIV® - SUPADRIV®/1-2-3	660 PZ
1	Raccordo portainseri magnetico	672 MG

g	Cod.	€
100	U06920021	26,80



## 692 STX/S11

### Assortimento in astuccio di plastica (11 pz)

pz	descrizione	art./mis.
10	Inseri per viti con impronta TORX® Tamper Resistant/10-15-20-25-27-30-40	660 STX
1	Raccordo portainseri magnetico	672 MG

à gr	Cod.	€
110	U06920026	23,70



## 692 SP1

### Assortimento inseri a 5 punte (8 pz)

- Serie inseri con foro centrale per smontaggio misuratori massa aria e pompe iniezione
- Composto da un portainseri (1/4 - 5/16") e da 7 inseri (TS-10 / TS-15 / TS-20 / TS-25 / TS-27 / TS-30 / TS-40)

à gr	Cod.	€
120	U06920001	27,60



## 692 SP2

### Assortimento inseri Ribe con foro (20 pz)

- Serie di 20 inseri corti e lunghi per viti RIBE con Foro composte da:
- Ribe con foro (M4-5-6-7-8-9-10-12-13 L=30mm) (M4-5-6-7-8-9-10-12-13 L=75mm)
- Attacco da 10mm
- Due adattatori 3/8" - 1/2"
- Fornito in cassetta metallica con termoformato interno

LxPxH mm	à Kg	Cod.	€
300x150x40	1,4	U06920031	77,50



## 692 SP3

### Assortimenti inseri RIBE con foro - XZN - TORX® Tamper Resistant (40 pz)

- Serie di 40 inseri corti e lunghi per viti RIBE con Foro, XZN, TORX® Tamper Resistant composte da:
- Ribe con foro (M5-6-7-8-9-10-12 L=30mm) (M5-6-7-8-9-10-12 L=75mm)
- XZN (M5-6-8-10-12 L=30mm) (M5-6-8-10-12 L=75mm)
- TORX® Tamper Resistant (STX20-25-30-40-45-50-55 L=30mm) (STX20-25-30-40-45-50-55 L=75mm)
- Attacco da 10 mm
- Due adattatori 3/8" - 1/2"
- Fornito in cassetta metallica con termoformato interno

LxPxH mm	à Kg	Cod.	€
340x170x40	2,2	U06920032	99,50



## 695 1/2"

### Giravite a percussione

- Per lo sbloccaggio di viti ossidate o incrostate
- Inversione del senso di torsione mediante rotazione dell'impugnatura
- Acciaio speciale altamente legato al Cromo Vanadio
- Esecuzione zincocromatata

L mm	a mm	Cod.	€
160	32	U06950001	37,60



## 700 1/2" C6

### Assortimento in cassetta di ABS con giravite a percussione (6 pz)

- Cassetta in ABS ad alta resistenza con sistema di chiusura rapida
- Il modulo interno è studiato per essere modulare con i cassettei dei carrelli

pz	descrizione	art./mis.
2	Inseri per viti con intaglio/1,2x8-1.6x10	661
2	Inseri per viti con impronta a croce PHILLIPS®	661 PH/2-3
1	Bussole portainseri	685/6
1	Giravite a percussione	695 1/2

LxPxH mm	à Kg	Cod.	€
210x130x60	1,2	U07000085	90,71



## 746

### Pinza per capicorda non isolati aperti e chiusi

- Modello con troncaviti, troncafilii e spellafili
- Impugnature in PVC
- Corpo in lamiera d'acciaio tranciata

L mm	mm²	Cod.	€
235	0,5÷1 1,5÷2,5 4÷6	U07460001	32,30



## 747

### Pinza per capicorda preisolati

- Modello con troncaviti, troncafilii e spellafili
- Impugnature in PVC
- Corpo in lamiera d'acciaio tranciata

L mm	mm²	Cod.	€
235	0,5÷1 1,5÷2,5 4÷6	U07470001	33,10



## 748

DIN 46247-46248

### Pinza per capicorda non isolati aperti

- Ganasse in acciaio microfuso
- Corpo in lamiera d'acciaio imbutita

L mm	mm²	Cod.	€
227	0,25÷0,5 0,5÷1,0 1,5÷2,5 4÷6	U07480001	139,00



## 749

DIN 46230-46234

### Pinza per capicorda non isolati chiusi

- Ganasse in acciaio microfuso
- Corpo in lamiera d'acciaio imbutita

L mm	mm²	Cod.	€
227	0,1÷0,35 0,5÷1,0 1,5÷2,5 4÷6 10÷16	U07490001	123,00



## 751

### Pinza per capicorda preisolati

- Modello a cremagliera per una compressione progressiva e calibrata del capicorda, con riapertura automatica delle ganasse a compressione ultimata
- Impugnature in PVC
- Ganasse in acciaio microfuso
- Corpo in lamiera d'acciaio

L mm	mm²	Cod.	€
215	0,5÷1 1,5÷2,5 4÷6	U07510002	51,00



**753**

**Pinza per terminali a puntale**

- Modello a cremagliera con innesto frontale e riapertura automatica delle ganasce a compressione ultimata
- Impugnature in PVC
- Ganasce in acciaio microfuso
- Corpo in lamiera d'acciaio

L mm	mm <sup>2</sup>	Cod.	€
225	0,25÷6	U07530002	209,00



**753 A**

**Pinza per terminali a puntale**

- Modello a cremagliera per ridurre lo sforzo di compressione
- Impugnature ergonomiche in PVC che facilitano il serraggio con una mano sola
- Matrice in acciaio inox a 5 impronte
- Corpo in lamiera d'acciaio

L mm	mm <sup>2</sup>	Cod.	€
228	0,5÷1-1,5-2,5-4-6	U07530003	85,50



**753 KA**

**Crimpatrice autoregolante per puntalini a sezione quadrata**

- Per puntalini isolati e non isolati
- Capacità 0,14-10 mm<sup>2</sup>/AWG 26-8
- Sistema di ripresa per operazioni multiple consecutive
- Permette di crimpare applicando poca forza sulle impugnature
- Peso ridotto e dimensioni compatte per maggiore maneggevolezza

mm <sup>2</sup>	L mm	Cod.	€
0,14÷10	230	U07530004	200,00



**NEW**

**754 A**

**Crimpatrice a matrici intercambiabili**

- Matrici facilmente sostituibili
- Impugnatura ad angolo retto per maggiore visibilità durante l'utilizzo
- Leve maggiorate per uno sforzo ridotto, e per una presa a una o due mani
- Fornita con 2 matrici:  
per capicorda pre-isolati, 0,1-6 mm<sup>2</sup>/AWG 26-10 (verde, giallo)  
per capicorda pre-isolati, 0,5-2,5 mm<sup>2</sup>/AWG 22-14 (blu, rosso)

mm <sup>2</sup>	L mm	Cod.	€
0,1÷6 - 0,5÷2,5	230	U07540002	195,00



**NEW**

**754 MA**

**Ricambio matrice**

- Per capicorda pre-isolati, 0,5-2,5 mm<sup>2</sup>/AWG 22-14 (blu, rosso)

mm <sup>2</sup>	Cod.	€
0,5÷2,5	U07540002Q	45,00



**NEW**

**754 MB**

**Ricambio matrice**

- Per capicorda pre-isolati, 0,1-6 mm<sup>2</sup>/AWG 26-10 (verde, giallo)

mm <sup>2</sup>	Cod.	€
0,1÷6	U07540003Q	45,00



**NEW**

**754 MC**

**Ricambio matrice**

- Per puntalini, 0,25-10 mm<sup>2</sup>/AWG 24-8

mm <sup>2</sup>	Cod.	€
0,25÷10	U07540004Q	58,00



**NEW**

**754 MD**

**Ricambio matrice**

- Per contatti stampati non isolati, 0,5-6 mm<sup>2</sup>/AWG 22-10

mm <sup>2</sup>	Cod.	€
0,5÷6	U07540005Q	80,00



**765**

**Pinza per fascette**

- Modello per fascette in nylon fino a 9 mm di larghezza
- Lama per il taglio della parte eccedente
- Corpo in lamiera d'acciaio imbutita

L mm	Cod.	€
195	U07650001	31,40

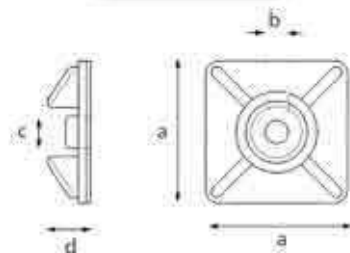

**765 A**

**2006/95/EC&93/68/EEC**

**Basette bidirezionali**

- Modello con adesivo per fascette fino a 4,8 mm di larghezza
- Materiale: ABS
- Buona resistenza agli elementi basici, grassi
- Limitata resistenza agli acidi
- Non resistente a solventi, diluenti, prodotti petroliferi
- Confezione da 100 pezzi

caratteristiche tecniche	misura
Autoestinguenza	UL 94 - HB
Assorbimento umidità	0,1%
Temperatura di utilizzo (°C)	-10° ÷ +60°C

n°	colore	axbxc mm	d mm	Cod.	€
1	neutro	27x6x4,8	8	U07650072	18,10
2	nero	27x6x4,8	8	U07650074	18,10

## 765 B

2006/95/EC&93/68/EEC

### Basetta bidirezionale

- Modello senza adesivo per fascette fino a 4,8 mm di larghezza
- Materiale: ABS
- Buona resistenza agli elementi basici, grassi
- Limitata resistenza agli acidi
- Non resistente a solventi, diluenti, prodotti petroliferi
- Confezione da 100 pezzi

#### caratteristiche tecniche

#### misura

Autoestinguenza	UL 94 - HB
Assorbimento umidità	0,1%
Temperatura di utilizzo (°C)	-10° ÷ +60°C

a mm	b mm	c mm	d mm	Cod.		€
27	6	4,8	6,5	U07650076	1	14,50



## 765 C

2006/95/EC&93/68/EEC

### Supporti per cavi tondi

- Modello con adesivo
- Materiale: Poliammide 6.6
- Eccellente resistenza ai solventi aromatici, olii, grassi, prodotti petroliferi
- Buona resistenza agli elementi basici
- Limitata tenuta agli acidi
- Non resiste al fenolo ed ai solventi clorurati
- Confezione da 100 pezzi

#### caratteristiche tecniche

#### misura

Autoestinguenza	UL 94 - V2
Assorbimento umidità	2,7 ÷ 2,8%
Temperatura di utilizzo (°C)	-40° ÷ +85° C

n°	axbxc mm	d mm	Cod.		€
5	19x10x6	5	U07650101	1	15,90
8	27x12x12	8	U07650102	1	21,90
15	26x16x18	15	U07650103	1	24,60

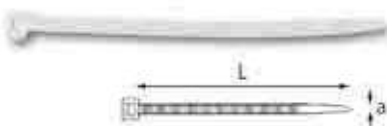

## 765 EB

2006/95/EC&93/68/EEC

### Fascette per cablaggi

- Materiale: Poliammide 6.6
- Eccellente resistenza ai solventi aromatici, olii, grassi, prodotti petroliferi
- Buona resistenza agli elementi basici
- Limitata tenuta agli acidi
- Non resiste al fenolo ed ai solventi clorurati
- Confezione da 100 pezzi

#### caratteristiche tecniche

#### misura

Autoestinguenza	UL 94 - V2
Assorbimento umidità	2,7% - 2,8% (23°C - 50% R.H.)
Temperatura di installazione (°C)	-10°C ÷ +60°C
Temperatura di utilizzo (°C)	-10°C ÷ +85°C

axL mm	Ø max	Cod.		€
2,2x75	15	U07650018	1	1,53
2,5x98	21	U07650011	1	2,02
2,6x135	32	U07650019	1	2,75
2,6x200	52	U07650012	1	3,28
3,6x140	35	U07650013	1	2,94
3,6x200	50	U07650020	1	4,57
3,6x290	80	U07650014	1	6,26
4,8x200	50	U07650015	1	5,20
4,8x290	79	U07650016	1	9,08
4,8x360	100	U07650017	1	11,30
7,8x365	100	U07650021	1	23,70

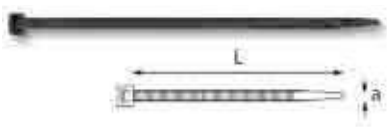

## 765 EN

2006/95/EC&93/68/EEC

### Fascette per cablaggi

- Materiale: Poliammide 6.6
- Eccellente resistenza ai solventi aromatici, olii, grassi, prodotti petroliferi
- Buona resistenza agli elementi basici
- Limitata tenuta agli acidi
- Non resiste al fenolo ed ai solventi clorurati
- Confezione da 100 pezzi

#### caratteristiche tecniche

#### misura

Autoestinguenza	UL 94 - V2
Assorbimento umidità	2,7% - 2,8% (23°C - 50% R.H.)
Temperatura di installazione (°C)	-10°C ÷ +60°C
Temperatura di utilizzo (°C)	-40°C ÷ +85°C

axL mm	Ø max	Cod.		€
2,5x98	21	U07650051	1	2,02
2,6x135	32	U07650060	1	2,68
2,6x200	52	U07650061	1	3,28
3,6x140	35	U07650052	1	2,94
3,6x200	50	U07650062	1	4,57
3,6x290	80	U07650063	1	6,26
4,8x178	45	U07650053	1	4,91
4,8x200	50	U07650054	1	5,20
4,8x290	79	U07650055	1	9,08
4,8x360	100	U07650056	1	11,30
7,8x240	63	U07650057	1	18,10
7,8x365	100	U07650058	1	23,70
7,8x540	158	U07650064	1	47,50
7,8x750	200	U07650059	1	59,00



## 766/1

### Assortimento per autoriparazione (451 pz)

- Fornito in cassetta di plastica

pz	descrizione	art./mis.
1	Pinza per fascette	765
50	Basette bidirezionali	765 A/2
100	Fascette per cablaggi/4,8x178	765 EN
100	Fascette per cablaggi/2,5x98	765 EN
100	Fascette per cablaggi/4,8x200	765 EN
100	Fascette per cablaggi/3,6x140	765 EN

LxPxH mm	kg	Cod.		€
325x273x53	1,3	U07660081	1	91,50

## 766/2

### Assortimento per elettrotecnica (451 pz)

- Fornito in cassetta di plastica

pz	descrizione	art./mis.
1	Pinza per fascette	765
50	Basette bidirezionali	765 A/1
25	Supporti per cavi tondi	765 C/8
25	Supporti per cavi tondi	765 C/15
25	Supporti per cavi tondi	765 C/5
50	Fascette per cablaggi/4,8x290	765 EB
25	Fascette per cablaggi/4,8x200	765 EB
50	Fascette per cablaggi/4,8x360	765 EB
25	Fascette per cablaggi/2,6x200	765 EB
50	Fascette per cablaggi/3,6x140	765 EB
100	Fascette per cablaggi/2,5x98	765 EB
25	Fascette per cablaggi/3,6x290	765 EB

LxPxH mm	kg	Cod.		€
380x307x80	1,8	U07660082	1	136,00

## 766/3

### Assortimento per elettrotecnica (351 pz)

- Fornito in cassetta di plastica

pz	descrizione	art./mis.
1	Pinza per fascette	765
50	Basette bidirezionali	765 A/1
50	Fascette per cablaggi/2,5x98	765 EN
50	Fascette per cablaggi/7,8x365	765 EN
25	Fascette per cablaggi/3,6x140	765 EN
25	Fascette per cablaggi/7,8x240	765 EN
50	Fascette per cablaggi/4,8x290	765 EN
25	Fascette per cablaggi/4,8x178	765 EN
50	Fascette per cablaggi/4,8x360	765 EN
25	Fascette per cablaggi/4,8x200	765 EN

LxPxH mm	kg	Cod.		€
380x307x80	2,3	U07660083	1	134,00



767

### Chiave a croce universale

- Per armadi e impianti tecnici
- 9 profili diversi
- Bussole doppie reversibili e orientabili
- Inserto lama e PH con tappo catenella d'aggancio
- Foro di aggancio

Capacità Nm	Risoluzione Nm	L mm	Cod.	Art./mis.	€
200			U07670001	1	59,00



NEW

810 F

### Chiave dinamometrica con cricchetto reversibile a testa snodata

- Modello con testa snodata per agevolare l'utilizzo in spazi ridotti o profondi
- Angolo di inclinazione a  $\pm 20^\circ$
- Con la testa inclinata a  $\pm 20^\circ$  la coppia di serraggio deve essere impostata con un incremento del 5% (Esempio: coppia necessaria 90 Nm – Coppia per uso inclinato 94,5 Nm)
- Coppia regolabile per serraggi destrorsi
- Precisione  $\pm 4\%$  del valore di coppia impostato
- Scala di lettura in Nm
- Segnale sensitivo e sonoro al raggiungimento della coppia impostata
- Riarmo automatico al rilascio dopo il disinnesto
- Fornita con certificato di collaudo

Capacità Nm	Risoluzione Nm	mm	L mm	Cod.	Art./mis.	€
20÷100	0,25	1/2	447	U08104013	1	199,00
40÷200	0,5	1/2	500	U08104015	1	199,00



810 N

### Chiavi dinamometriche con cricchetto reversibile

- Modello a coppia regolabile per serraggi destrorsi
- Precisione  $\pm 4\%$  del valore di coppia impostato
- Scala di lettura in Nm
- Segnale sensitivo e sonoro al raggiungimento della coppia impostata
- Riarmo automatico al rilascio dopo il disinnesto
- Fornita con certificato di collaudo

Capacità Nm	Risoluzione Nm	mm	L mm	Cod.	Art./mis.	€
1÷5	0,05	1/4	197	U08104000	1	185,00
5÷25	0,05	1/4	290	U08104001	1	191,00
10÷50	0,25	3/8	350	U08104002	1	191,00
20÷100	0,25	1/2	410	U08104003	1	191,00
40÷200	0,5	1/2	475	U08104005	1	193,00
68÷340	1	1/2	630	U08104006	1	221,00



811 N

### Chiavi dinamometriche

- Modello a coppia regolabile da utilizzare in abbinamento agli inserti della serie 811
- Serraggi destrorsi e sinistrorsi con rotazione degli inserti di  $180^\circ$
- Attacchi da 9x12 o 14x18 mm
- Precisione  $\pm 4\%$  del valore di coppia impostato
- Scala di lettura in Nm
- Segnale sensitivo e sonoro al raggiungimento della coppia impostata
- Riarmo automatico al rilascio dopo il disinnesto
- Fornita con certificato di collaudo

Capacità Nm	Risoluzione Nm	mm	L mm	Cod.	Art./mis.	€
1÷5	0,05	9x12	185	U08114000	1	165,00
5÷25	0,05	9x12	270	U08114001	1	166,00
10÷50	0,25	9x12	335	U08114002	1	165,00
20÷100	0,25	9x12	395	U08114003	1	166,00
40÷200	0,5	14x18	460	U08114004	1	177,00
68÷340	1	14x18	615	U08114005	1	193,00



811 NE

### Chiavi dinamometriche con cricchetto reversibile amovibile

- Modello a coppia regolabile da utilizzare in abbinamento agli inserti della serie 811
- Serraggi destrorsi e sinistrorsi con rotazione degli inserti di  $180^\circ$
- Attacchi da 9x12 o 14x18 mm
- Precisione  $\pm 4\%$  del valore di coppia impostato
- Scala di lettura in Nm
- Segnale sensitivo e sonoro al raggiungimento della coppia impostata
- Riarmo automatico al rilascio dopo il disinnesto
- Fornita con certificato di collaudo
- Modello completo di cricchetto reversibile a 72 denti 811 E

Capacità Nm	Risoluzione Nm	mm	L mm	Cod.	Art./mis.	€
1÷5	0,05	1/4	9x12 185	U08114009	1	220,00
5÷25	0,05	1/4	9x12 300	U08114010	1	227,00
10÷50	0,25	3/8	9x12 370	U08114011	1	230,50
20÷100	0,25	3/8	9x12 430	U08114012	1	231,50
20÷100	0,25	1/2	9x12 430	U08114013	1	234,00
40÷200	0,5	1/2	14x18 510	U08114014	1	248,50
68÷340	1	1/2	14x18 665	U08114015	1	264,50



811 AN 200

### Assortimento in cassetta di lamiera (10 pz)

pz	descrizione	art./mis.
7	Chiavi a bussola con bocca esagonale / 10-13-14-17-19-22-24	235 1/2 EN
1	Prolunghe	236 1/2/125
1	Cricchetto reversibile a 72 denti	811 E/1/2"
1	Chiavi dinamometriche	811 N/200

LxPxH mm	kg	Cod.	Art./mis.	€
505x233x60	4,2	U08112001	1	363,00



811 BN 200

### Assortimento in cassetta di lamiera (16 pz)

pz	descrizione	art./mis.
7	Chiavi a bussola con bocca esagonale / 10-13-14-17-19-22-24	235 1/2 EN
1	Prolunghe	236 1/2/125
1	Cricchetto reversibile a 72 denti	811 E/1/2"
6	Chiavi a forchetta/13-14-17-19-22-24	811 G
1	Chiavi dinamometriche	811 N/200

LxPxH mm	kg	Cod.	Art./mis.	€
505x233x60	5	U08112002	1	718,00



811 CN 200

### Assortimento in cassetta di lamiera (16 pz)

pz	descrizione	art./mis.
7	Chiavi a bussola con bocca esagonale/ 10-13-14-17-19-22-24	235 1/2 EN
1	Prolunghe	236 1/2/125
1	Cricchetto reversibile a 72 denti	811 E/1/2"
6	Chiavi poligonali/13-14-17-19-22-24	811 K
1	Chiavi dinamometriche	811 N/200

LxPxH mm	kg	Cod.	Art./mis.	€
505x233x60	5	U08112003	1	731,00



## 811 E

### Cricchetto reversibile a 72 denti

"	Ø mm	Cod.		€
1/4	9x12	U08110010	1	61,00
3/8	9x12	U08111010	1	65,50
R1/2	9x12	U08112010	1	68,00
1/2	14x18	U08112011	1	71,50
3/4	14x18	U08113010	1	144,00



## 811 F

### Chiavi a forchetta

- Attacco 9x12 mm

Ø mm	Cod.		€
8	U08115005	1	42,10
10	U08115007	1	42,10
12	U08115009	1	42,10
13	U08115010	1	42,10
14	U08115011	1	42,10
17	U08115014	1	42,10
19	U08115016	1	42,10



## 811 G

### Chiavi a forchetta

- Attacco 14x18 mm

Ø mm	Cod.		€
13	U08115030	1	52,00
14	U08115031	1	52,00
17	U08115034	1	52,00
19	U08115036	1	52,00
22	U08115039	1	52,00
24	U08115041	1	52,00



## 811 G/SE6

### Serie di 6 chiavi a forchetta

- 811 G/13-14-17-19-22-24

pz	descrizione	art./mis.
6	Chiavi a forchetta/13-14-17-19-22-24	811 G

à gr	Cod.		€
840	U08115200	1	334,00



## 811 H

### Chiavi poligonali

- Attacco 9x12 mm

Ø mm	Cod.		€
8	U08115105	1	41,40
10	U08115107	1	40,60
12	U08115109	1	40,60
13	U08115110	1	40,60
14	U08115111	1	40,60
17	U08115114	1	44,20
19	U08115116	1	44,20



## 811 K

### Chiavi poligonali

- Attacco 14x18 mm

Ø mm	Cod.		€
13	U08115130	1	53,00
14	U08115131	1	53,00
17	U08115134	1	54,50
19	U08115136	1	54,50
22	U08115139	1	54,50
24	U08115141	1	54,50



## 811 K/SE6

### Serie di 6 chiavi poligonali

- 811 K/13-14-17-19-22-24

pz	descrizione	art./mis.
6	Chiavi poligonali/13-14-17-19-22-24	811 K

à gr	Cod.		€
790	U08115201	1	347,00



by **FACOM**

NF EN ISO 6789  
ISO 6789 DIN EN ISO 6789

## 811 R

### Chiavi dinamometriche a disinnesto senza accessori

- Precisione  $\pm 2\%$  del valore di coppia impostato eccetto U08114602 ( $\pm 4\%$ ) e U08114601 ( $\pm 6\%$ )
- Resistenza del meccanismo: 50.000 cicli (chiavi fino a 200 Nm)
- Chiavi monosenso utilizzabili in disserraggio mediante rovesciamento degli accessori
- Da utilizzare con accessori con attacco 9x12 o 14x18 mm
- Chiavi numerate fornite con certificato di taratura ISO 6789
- Fornite in confezione di plastica

capacità Nm	Ø mm	risoluzione Nm	L mm	Cod.		€
1-5	9x12	0,05	185	U08114601	1	280,00
5-25	9x12	0,10	271	U08114602	1	280,00
10-50	9x12	1,00	357	U08114603	1	280,00
20-100	9x12	1,00	437	U08114605	1	300,00
40-200	14x18	1,00	515	U08114606	1	300,00
70-350	14x18	2,00	725	U08114607	1	350,00



by **FACOM**

NF EN ISO 6789  
ISO 6789 DIN EN ISO 6789

## 811 RA

### Chiavi dinamometriche a disinnesto con cricchetto amovibile

- Precisione  $\pm 2\%$  del valore di coppia impostato eccetto U08114612 ( $\pm 4\%$ ) e U08114611 ( $\pm 6\%$ )
- Resistenza del meccanismo: 50.000 cicli (chiavi fino a 200 Nm)
- Chiavi monosenso utilizzabili in disserraggio mediante rovesciamento degli accessori
- Da utilizzare con accessori con attacco 9x12 o 14x18 mm
- Chiavi numerate fornite con certificato di taratura ISO 6789
- Fornite in cassetta di plastica con cricchetto e impugnatura girevole (eccetto U08114611 - U08114612)

capacità Nm	risoluzione Nm	"
1-5	0,05	1/4
5-25	0,10	1/4
10-50	1,00	3/8
20-100	1,00	3/8
20-100	1,00	1/2
40-200	1,00	1/2
70-350	2,00	1/2

capacità Nm	Ø mm	L mm	Cod.		€
1-5	9x12	185	U08114611	1	350,00
5-25	9x12	271	U08114612	1	350,00
10-50	9x12	357	U08114613	1	370,00
20-100	9x12	437	U08114614	1	440,00
20-100	9x12	437	U08114615	1	440,00
40-200	14x18	515	U08114616	1	450,00
70-350	14x18	725	U08114617	1	500,00



by **FACOM**

### 811 RAL

NF EN ISO 6789  
ISO 6789 DIN EN ISO 6789

#### Chiavi dinamometriche a doppia scala graduata in Lbf.in o Lbf.Ft e N.m.

- Meccanismo 72 denti per una ripresa a 5°
- Precisione ± 2% del valore di coppia impostato
- Resistenza del meccanismo: 50.000 cicli
- Chiavi doppia scala graduate in lbf.in o lbf.ft e Nm
- Cricchetto reversibile
- Da utilizzare con accessori con attacco 9x12 o 14x18 mm
- Chiavi interamente metalliche con impugnatura zigrinata
- Chiavi numerate fornite con un certificato di taratura ISO 6789
- Fornite in confezione di plastica con cricchetto

capacità Nm	capacità		risoluzione		" "
	lbf.in	lbf.ft	lbf.in	lbf.ft	
22	40-200	-	1	-	1/4
113	200-1.000	-	5	-	3/8
340	-	30-250	-	1	1/2

capacità Nm	Ø mm	L mm	Cod.	€
22	9x12	285	U08114618	290,00
113	9x12	379	U08114619	310,00
340	14x18	600	U08114620	330,00



by **FACOM**

### 811 RB

NF EN ISO 6789  
ISO 6789 DIN EN ISO 6789

#### Chiavi a disinnesto regolabili "senza nonio"

- Precisione: ± 4 %
- Resistenza del meccanismo: 100.000 cicli
- Regolazione della coppia con una chiave maschio su banco di controllo, vedi gamma misuratori di coppia
- Chiavi fornite con certificato di taratura ISO 6789
- Chiavi che possono essere prerogolate e utilizzate per serraggio e disserraggio
- Da utilizzare con accessori con attacco 9x12 o 14x18 mm
- Impugnatura metallica zigrinata
- Chiavi numerate e fornite in tubo di plastica di protezione

capacità Nm	lbf.in	capacità	lbf.ft
1-5	10-50	-	-
5-25	45-220	-	-
10-50	90-440	-	-
20-100	-	15-74	-
40-200	-	30-148	-
60-340	-	44-250	-

capacità Nm	Ø mm	L mm	Cod.	€
1-5	9x12	200	U08114621	220,00
5-25	9x12	250	U08114622	210,00
10-50	9x12	331	U08114623	210,00
20-100	9x12	399	U08114625	220,00
40-200	14x18	464	U08114626	230,00
60-340	14x18	618	U08114627	270,00



by **FACOM**

### 811 RC

NF EN ISO 6789  
ISO 6789 DIN EN ISO 6789

#### Chiavi a rottura regolabili "senza nonio" (grande inclinazione)

- Precisione: ± 8%
- Resistenza del meccanismo: 50.000 cicli
- Regolazione della coppia con una chiave maschio su banco di controllo, vedi gamma misuratori di coppia
- Chiavi fornite con certificato di taratura ISO 6789
- Chiavi numerate fornite in tubo di plastica di protezione

capacità Nm	Ø mm	L mm	Cod.	€
5-25	9x12	214	U08114632	310,00
10-50	20x7	279	U08114633	330,00
20-100	20x7	407	U08114635	350,00



by **FACOM**

### 811 RD

#### Chiavi a riarmo manuale

- Precisione: ± 6 % del valore indicato
- Chiave U08114732, graduata in Nm con attacco quadro 1/4" fisso
- Chiavi U08114733 - U08114735, graduate in daNm
- Chiavi numerate fornite in cassetta di plastica con certificato di taratura ISO 6789

capacità daNm	risoluzione	L mm	Cod.	€
0,6-3,6	2,0 Nm	320	U08114732	220,00
2-10	0,5 daNm	440	U08114733	240,00
4-20	1 daNm	460	U08114735	240,00



by **FACOM**

### 811 RE

NF EN ISO 6789  
ISO 6789 DIN EN ISO 6789

#### Chiavi a riarmo manuale con attacco quadro di manovra amovibile

- Precisione: ± 6 % del valore indicato
- Chiave U08114832, graduata in Nm con attacco quadro fisso
- Chiavi U08114833 - U08114835, graduate in daNm
- Chiavi numerate fornite in cassetta di plastica con certificato di taratura ISO 6789

capacità daNm	risoluzione	" "	L mm	Cod.	€
0,6-3,6	2,0 Nm	1/4	320	U08114832	250,00
2-10	0,5 daNm	3/8	440	U08114833	280,00
4-20	1 daNm	1/2	460	U08114835	280,00



by **FACOM**

### 811 RF

NF EN ISO 6789  
ISO 6789 DIN EN ISO 6789

#### Chiavi a riarmo manuale con cricchetto amovibile

- Precisione: ± 6 %
- Chiavi graduate in daNm
- Chiavi numerate fornite in cassetta di plastica con certificato di taratura ISO 6789

capacità daNm	risoluzione daNm	" "	L mm	Cod.	€
2-10	0,5	3/8	460	U08114933	300,00
4-20	1	1/2	470	U08114935	300,00



812 N 1000

812 N 600

### 812 N

#### Chiavi dinamometriche con cricchetto reversibile

- Modello a coppia regolabile per serraggi destrorsi e sinistrorsi con rotazione del cricchetto di 180°
- Precisione ±4% del valore di coppia impostato
- Scala di lettura in Nm
- Segnale sensitivo e sonoro al raggiungimento della coppia impostata
- Riarmo automatico al rilascio dopo il disinnesto
- Blocco di sicurezza dopo la regolazione della coppia
- Fornita in cassetta di lamiera completa di certificato di collaudo
- Cricchetto con attacco quadro 3/4"

capacità Nm	risoluzione Nm	L mm	Cod.	€
120÷600	2	1050	U08120006	867,00
200÷1000	4	1490	U08120010	1.085,00



### 812 NA

#### Ricambio cricchetto

- Cricchetto reversibile per 812 N 1000

" "	mm	Cod.	€
3/4	14x18	U08120010Q	154,00





by **FACOM**

## 812 R

NF EN ISO 6789  
ISO 6789 DIN EN ISO 6789

### Chiavi grande capacità senza accessori

- Precisione:  $\pm 4\%$  del valore indicato
- Due scale di lettura: Nm e lbf.ft.
- Quadrante di grande diametro
- Allarme luminoso al raggiungimento della coppia
- Attacco cilindrico diametro 30 mm
- Chiavi numerate fornite con certificato di taratura ISO 6789

capacità		risoluzione Nm
Nm	lbf.ft	
180-900	150-650	25
300-1500	250-1100	50
500-2500	300-1800	100

capacità Nm	L mm	kg	Cod.		€
180-900	595	3,6	U08124601	1	1.000,00
300-1500	595	4,65	U08124602	1	1.200,00
500-2500	724	5,7	U08124603	1	1.900,00

## 812 RP

by **FACOM**

### Impugnatura

- Impugnatura telescopica che consente di disporre di un braccio di leva da 3 m, lunghezza della chiave compresa
- Da abbinare alla chiave U08124603 (500-2.500 Nm)
- Fornito con bulloneria

kg	Cod.		€
8,2	U08124805	1	400,00



by **FACOM**

## 812 RA

NF EN ISO 6789  
ISO 6789 DIN EN ISO 6789

### Chiavi grande capacità con attacco quadro di manovra

- Precisione:  $\pm 4\%$  del valore indicato
- Due scale di lettura: Nm e lbf.ft.
- Quadrante di grande diametro
- Allarme luminoso al raggiungimento della coppia
- Attacco cilindrico diametro 30 mm
- Chiavi numerate fornite con certificato di taratura ISO 6789
- Chiavi fornite in cassetta metallica 760 x 220 x 140 mm

capacità Nm	capacità Lbf.ft	"	L mm
180-900	150-650	3/4	595
300-1.500	250-1.100	3/4	595
500-2.500	300-1.800	1	724

capacità Nm	L max mm	kg	Cod.		€
180-900	1019	6,2	U08124701	1	1.350,00
300-1.500	1019	6,3	U08124702	1	1.550,00
500-2.500		13,0	U08124703	1	2.250,00



by **FACOM**

## 812 RB

NF EN ISO 6789  
ISO 6789 DIN EN ISO 6789

### Chiavi grande capacità con cricchetto e attacco quadro di manovra

- Precisione:  $\pm 4\%$  del valore indicato
- Due scale di lettura: Nm e lbf.ft.
- Quadrante di grande diametro
- Allarme luminoso al raggiungimento della coppia
- Attacco cilindrico diametro 30 mm
- Chiavi numerate fornite con certificato di taratura ISO 6789
- Chiavi fornite in cassetta metallica 760 x 220 x 140 mm

capacità Nm	capacità Lbf.ft	"	L mm
180-900	150-650	3/4	595
300-1.500	250-1.100	3/4	595
500-2.500	300-1.800	1	724

capacità Nm	L max mm	kg	Cod.		€
180-900	1019	7,9	U08124801	1	1.500,00
300-1500	1019	8,0	U08124802	1	1.700,00
500-2500		18,0	U08124803	1	2.500,00



by **FACOM**

## 813 A

NF EN ISO 6789  
ISO 6789 DIN EN ISO 6789

### Chiavi dinamometriche elettroniche a lettura di coppia

- Precisione:  $\pm 2\%$  fra il 20% e il 100% della capacità della chiave
- Modalità di misura: piccolo o normale
- Unità di misura: Nm, lbf.ft, lbf.in e Kg.cm.
- Attacchi: 9 x 12 e 14 x 18 mm
- Chiavi numerate e fornite con un certificato di taratura ISO 6789
- 9 valori di coppia preimpostabili
- Memoria 250 valori e collegamento PC USB
- Fornita in cassetta di plastica

capacità Nm	L mm	Cod.		€
1,5-30	360	U08134601	1	430,00
6,7-135	375	U08134602	1	440,00
10-200	474	U08134604	1	490,00
17-340	495	U08134605	1	520,00



by **FACOM**

## 813 B

NF EN ISO 6789  
ISO 6789 DIN EN ISO 6789

### Chiavi dinamometriche elettroniche a lettura di coppia con cricchetto

- Precisione:  $\pm 2\%$  fra il 20% e il 100% della capacità della chiave
- Modalità di misura: piccolo o normale
- Unità di misura: Nm, lbf.ft, lbf.in e Kg.cm.
- Attacchi: 9 x 12 e 14 x 18 mm
- Chiavi numerate e fornite con un certificato di taratura ISO 6789
- 9 valori di coppia preimpostabili
- Memoria 250 valori e collegamento PC USB
- Fornita con cricchetto in cassetta di plastica

capacità Nm	" mm	L mm	Cod.		€
1,5-30	1/4	360	U08134701	1	480,00
6,7-135	3/8	375	U08134702	1	490,00
6,7-135	1/2	375	U08134703	1	510,00
10-200	1/2	474	U08134704	1	550,00
17-340	1/2	495	U08134705	1	580,00



YouTube

## 814 A CE

### Dispositivo digitale coppia-angolo

- Permette serraggi coppia ed angolo di precisione digitale anche con utensili tradizionali
- Per serraggi destrorsi e sinistrorsi
- Precisione coppia:  $\pm 4\%$  del valore impostato
- Precisione angolo:  $\pm 2\%$
- Modalità di misurazione: piccolo/traccia
- Scala di lettura in Nm/ft.lbf/in-lb/kg.cm/gradi
- Doppia indicazione : luminosa (LED) e sonora (buzzer) al raggiungimento del valore impostato
- 9 valori di coppia o angolo preimpostabili
- 50 misurazioni memorizzabili
- Fornito in custodia di ABS con certificato di taratura
- Alimentazione: 2 batterie AAA (incluse nella confezione)

capacità Nm	"	risoluzione Nm	Ø mm	Cod.		€
6,8 - 135	1/2	0,1 Nm	80	U08140003	1	220,00
10 - 200	1/2	0,1 Nm	80	U08140004	1	252,00
17 - 340	1/2	0,1 Nm	80	U08140005	1	306,00



823 N

UNI-EN 26789

**Chiavi dinamometriche a quadrante**

- Quadrante con ago di trascinamento per la memorizzazione dei valori di coppia raggiunti o per l'impostazione dei valori di coppia di serraggio
- Precisione ± 4% del valore di coppia impostato
- Scala di lettura in Nm e ft.lbs doppia e contrapposta per serraggi destrorsi e sinistrorsi
- Fornita in cassetta di plastica con certificato di collaudo

n°	capacità Nm		risoluzione			" "
	in. lbs	ft. lbs	Nm	in. lbs	ft. lbs	
9	15÷75	-	0,2	1	-	1/4
30	50÷250	-	0,5	5	-	3/8
70	120÷600	-	1	10	-	3/8
240	-	35÷175	2,5	-	5	1/2
800	-	120÷600	10	-	10	3/4

n°	capacità Nm	L mm	Cod.	€
9	2÷9	300	U08230101	332,00
30	6÷30	300	U08230102	354,00
70	14÷70	450	U08230103	393,00
240	50÷240	620	U08230104	473,00
800	160÷800	1250	U08230105	1.038,00



824 A

UNI-EN 26789

**Giraviti dinamometrici**

- Modello a coppia regolabile per serraggi destrorsi da utilizzare in abbinamento agli inserti della serie 660 o, tramite raccordo, alle chiavi a bussola della serie mano da 1/4"
- Precisione ± 6% del valore di coppia impostato
- Scala di lettura in Nm
- Disinnesto automatico al raggiungimento della coppia impostata
- Riarmo automatico dopo 120°
- Fornito con chiave di regolazione e certificato di collaudo

capacità Nm	risoluzione Nm	L mm	Cod.	€
0,5÷2,5	0,1	145	U08240004	211,00
2÷10	0,5	167	U08240006	215,00



by FACOM

824 A/20

NF EN ISO 6789  
ISO 6789 DIN EN ISO 6789

**Giraviti dinamometrici per coppie basse**

- Giraviti di peso e d'ingombro ridotti appositamente studiati per coppie di serraggio ridotte
- Senso di serraggio destrorso
- Uscita esagonale femmina per uso con inserti serie 0, con esagono da 4 mm (uscita 1/4" con adattatore ECR.0 in opzione)
- Chiave maschio da regolazione 4 mm
- Forniti con certificato di taratura ISO 6789 e numero individuale di identificazione

capacità Nm	risoluzione Nm	L mm	Cod.	€
4÷20	0,05	96,5	U08240005	260,00



1/4

824 A/75

UNI-EN 26789

**Giravite dinamometrico per micromeccanica**

- Modello a coppia regolabile per serraggi destrorsi da utilizzare in abbinamento agli inserti della serie 660 o, tramite raccordo, alle chiavi a bussola della serie mano da 1/4"
- Precisione ± 6% del valore di coppia impostato
- Scala di lettura in Ncm
- Disinnesto automatico al raggiungimento della coppia impostata
- Riarmo automatico dopo 120°
- Fornito con chiave di regolazione e certificato di collaudo

capacità Ncm	risoluzione Ncm	L mm	Cod.	€
15÷75	0,5	135	U08240003	293,58

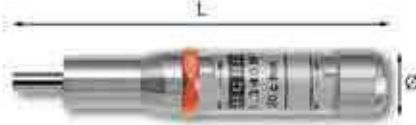

824 B1

by FACOM

**Giraviti dinamometrici "Produzione"**

- Giraviti senza nonio: le regolazione di questo tipo di giraviti non graduati si effettua su un banco di controllo
- Giraviti di peso e d'ingombro ridotti appositamente studiati per coppie di serraggio ridotte
- Giraviti monosenso per serraggi destrorsi
- Uscita esagonale femmina per uso con inserti serie 0, con esagono da 4 mm (uscita 1/4" con adattatore ECR.0 in opzione)
- Forniti con chiave maschio esagonale di regolazione 4 mm
- Forniti con certificato di taratura ISO 6789 e numero individuale di identificazione

capacità Ncm	capacità lbf.in	Ø mm	L mm	Cod.	€
4-20	0,35-1,7	21	96,5	U08240011	240,00
15-75	1,3-6,5	23	130	U08240012	250,00



by FACOM

NF EN ISO 6789

ISO 6789 DIN EN ISO 6789

824 B2

**Giraviti dinamometrici "Produzione"**

- Tipo II classe F
- Giravite senza nonio: le regolazione di questo tipo di giravite non graduato si effettua su un banco di controllo
- Giravite monosenso, serraggio destrorso
- Uscita esagonale femmina per utilizzo con inserto serie 1 con esagono da 1/4"
- Attacco quadro 1/4" sul manico per utilizzo con un'impugnatura a cricchetto 824 C
- Forniti con chiave maschio esagonale di regolazione 4 mm
- Forniti con certificato di taratura ISO 6789 e numero individuale di identificazione

capacità Nm	L mm	Cod.	€
0,5-2,5	147	U08240021	220,00
2-10	168	U08240022	230,00



824 C

by FACOM

**Impugnatura a cricchetto**

- Impugnatura a cricchetto adattabile: per serraggi ripetitivi o a coppia elevata
- Per giraviti dinamometrici di capacità 0,50 --> 10 Nm
- Coppia max: 30 Nm

Ø gr	Cod.	€
85	U08240025	40,00



824 N 2,5 S1

**Assortimento in cassetta di lamiera (10 pz)**

pz	descrizione	art./mis.
3	Inserti per viti con intaglio/0,8x5,5-1,2x6,5-1,6x8	660
3	Inserti per viti con esagono incassato	660 E/3-4-5
3	Inserti per viti con impronta a croce PHILLIPS®	660 PH/1-2-3
1	Giraviti dinamometrici	824 A/0,5÷2,5

LxPxH mm	Ø gr	Cod.	€
290x90x40	850	U08240002	263,00



824 N 10 S1

**Assortimento in cassetta di lamiera (9 pz)**

pz	descrizione	art./mis.
7	Chiavi a bussola con bocca esagonale/5-5,5-6-7-8-9-10	235 1/4 EN
1	Raccordi portabussolle	664 QS/1/4"
1	Giraviti dinamometrici	824 A/10

LxPxH mm	Ø gr	Cod.	€
290x90x40	970	U08240102	276,00



You Tube



NEW

### 824 SK11

#### Kit base per sostituzione inserti da taglio (11 pz)

- Permette di sostituire gli inserti da taglio che utilizzano viti TORX®, TORX PLUS® da 15 a 25 e esagonali da 3, 4, 5 mm
- Un corretto serraggio degli inserti da taglio previene il danneggiamento della vite e garantisce una maggiore durata dell'inserto da taglio
- Assortimento fornito in cassetta di ABS
- Interno cassetta in mousse bicolore, con marcatura delle misure, per la verifica del contenuto a fine intervento

pz	descrizione	art./mis.
3	Inserti per viti con esagono incassato	664 EL/3-4-5
3	Inserti per viti con impronta TORX PLUS®/ IP15-IP20-IP25	664 IP
3	Inserti per viti con impronta TORX®/ T15-T20-T25	664 TX
1	Raccordo portainseriti magnetico	672 MG
1	Giraviti dinamometrici	824 A/1,4÷10

LxPxH mm	kg	Cod.	€
390x160x65	1	U08240009	213,00



You Tube



NEW

### 824 SK13

#### Kit base per sostituzione inserti da taglio (13 pz)

- Permette di sostituire gli inserti da taglio che utilizzano viti TORX®, TORX PLUS® da 6 a 10 e esagonali da 2 mm
- Un corretto serraggio degli inserti da taglio previene il danneggiamento della vite e garantisce una maggiore durata dell'inserto da taglio
- Assortimento fornito in cassetta di ABS
- Interno cassetta in mousse bicolore, con marcatura delle misure, per la verifica del contenuto a fine intervento

pz	descrizione	art./mis.
1	Inserti per viti con esagono incassato	664 EL/2
5	Inserti per viti con impronta TORX PLUS®/ IP6-IP7-IP8-IP9-IP10	664 IP
5	Inserti per viti con impronta TORX®/ T6-T7-T8-T9-T10	664 TX
1	Raccordo portainseriti magnetico	672 MG
1	Giraviti dinamometrici	824 A/0,5÷2,5

LxPxH mm	kg	Cod.	€
390x160x65	1	U08240008	213,00



You Tube



NEW

### 824 SK23

#### Kit universale per sostituzione inserti da taglio (23 pz)

- Permette di sostituire gli inserti da taglio utilizzati sugli utensili rotanti delle frese
- Contiene 2 giraviti dinamometrici a coppia regolabile per ottimizzare l'impostazione della coppia
- Contiene tutte le misure di inserti TORX®, TORX PLUS® ed esagonali necessarie per la sostituzione degli inserti
- Un corretto serraggio degli inserti da taglio previene il danneggiamento della vite e garantisce una maggiore durata dell'inserto da taglio
- Assortimento fornito in cassetta di ABS
- Interno cassetta in mousse bicolore, con marcatura delle misure, per la verifica del contenuto a fine intervento

pz	descrizione	art./mis.
4	Inserti per viti con esagono incassato/2-3-4-5	664 EL
8	Inserti per viti con impronta TORX PLUS®/ IP6-IP7-IP8-IP9-IP10-IP15-IP20-IP25	664 IP
8	Inserti per viti con impronta TORX®/ T6-T7-T8-T9-T10-T15-T20-T25	664 TX
1	Raccordo portainseriti magnetico	672 MG
1	Giraviti dinamometrici	824 A/0,5÷2,5
1	Giraviti dinamometrici	824 A/1,4÷10

LxPxH mm	kg	Cod.	€
478x234x72	2	U08240007	399,00

### 827

#### Misuratori di coppia

- Precisione: ± 1%, ± 1 digit
- Unità di misura: Nm, lbf.ft, lbf.in.
- Modalità di misura: normale, memo e picco
- Preregolazione possibile di un valore limite e di una tolleranza con indicatore LED arancione, verde, rosso
- Collegamento con cavo USB
- Dimensioni (L. x P. x H.): 150 x 150 x 90 mm
- Consegnati con certificato di taratura ISO 6789 numerato

capacità Nm	mm	mm	Cod.	€
2-50	3/8		U08270001	1.400,00
10-350	1/2		U08270002	1.450,00
100-1.000		27	U08270003	1.850,00



### 828 X4

#### Moltiplicatore di coppia

- Modello compatto e leggero per interventi di manutenzione su veicoli industriali e macchine agricole
- Fornito con leva di contrasto in custodia di nylon
- Rapporto di trasmissione 4:1
- Coppia max in ingresso: 400 Nm
- Rapporto di moltiplicazione 1:3,4
- Quadro ingresso 1/2"
- Quadro uscita 3/4"

coppia ingresso Nm	rapporto di moltiplicazione	"	"
400	1:3,4	1/2	3/4

capacità max Nm	c mm	L mm	Cod.	€
1400	85	600	U08280401	726,00



### 828/3000

#### Moltiplicatore di coppia

- Modello a cricchetto con leva di inversione per serraggi destrorsi e sinistrorsi
- Sistema di sicurezza antiritorno che mantiene il moltiplicatore sotto carico, evitando pericolosi ritorni al termine di ogni serraggio
- Dispositivo di protezione del meccanismo in caso di superamento della capacità massima del moltiplicatore
- Fornito in valigetta con leve di contrasto diritta e piegata e certificato di collaudo
- Dimensioni (axbxc): 108x196x310 mm
- Dimensioni (dxe): 195x285
- Lunghezza (L): 224 mm
- Quadro d'ingresso: 1/2"
- Quadro d'uscita 1"

axbxc mm	dxe mm	L mm	"	"
108x196x310	195x285	224	1/2	1

capacità Nm	rapporto di moltiplicaz.	rapporto di trasmis.	Cod.	€
3000	1:25	29,752:1	U08280001	4.431,70

## 828/6000

### Moltiplicatore di coppia

- Modello a cricchetto con leva di inversione per serraggi destrorsi e sinistrorsi
- Sistema di sicurezza antiritorno che mantiene il moltiplicatore sotto carico, evitando pericolosi ritorni al termine di ogni serraggio
- Dispositivo di protezione del meccanismo in caso di superamento della capacità massima del moltiplicatore
- Fornito in valigetta con leve di contrasto diritta e piegata e certificato di collaudo
- Dimensioni (axbxc): 119x231x300 mm
- Dimensioni (dxe): 213x351
- Lunghezza (L): 271 mm
- Quadro d'ingresso: 1/2"
- Quadro d'uscita 1 1/2"

axbxc mm	dxe mm	L mm	□ "	■ "
119x231x300	213x351	271	1/2	1 1/2

capacità Nm	rapporto di moltiplicaz.	rapporto di trasmis.	Cod.	📦	€
6000	1:25	29,752:1	U08280002	1	5.167,70



## 830

### Goniometri per serraggi angolari

- Modello da utilizzare in abbinamento alle chiavi dinamometriche per effettuare serraggi con controllo angolare
- Asta flessibile con magneti di ancoraggio
- Goniometro in policarbonato

□ "	scala	risoluzione	L mm	Cod.	📦	€
1/2	0÷360°	2°	410	U08300001	1	81,00
3/4	0÷360°	2°	430	U08300002	1	155,00



## 831 A CE

### Goniometro digitale

- Permette serraggi angolari di precisione digitale in totale semplicità
- Per serraggi destrorsi e sinistrorsi
- Precisione angolo: +/- 2%
- Scala: 0÷360°
- Risoluzione: 0,1°
- Doppia indicazione: luminosa (LED) e sonora (buzzer) al raggiungimento del valore impostato
- 9 valori di angolo preimpostabili
- 50 misurazioni memorizzabili
- Fornito in custodia di ABS con certificato di taratura
- Alimentazione: 2 batterie AAA (incluse nella confezione)

scala	risoluzione	LxPxH mm	Cod.	📦	€
0 - 360°	0,1°	68x64x40	U08310001	1	159,00



## 870

### Pinze per anelli stringitubo

- Per tubi di raffreddamento, riscaldamento, carburazione etc.

capacità ø mm	L mm	g gr	Cod.	📦	€
12÷60	275	400	U08700003	1	77,50



## 870/1

### Pinze per anelli stringitubo

- Modello lungo con sistema di bloccaggio e puntali girevoli

capacità ø mm	L mm	g gr	Cod.	📦	€
15÷56	275	395	U08700004	1	61,00



## 870/2

### Pinze per anelli stringitubo

- Modello corto con sistema di bloccaggio e puntali girevoli

capacità ø mm	L mm	g gr	Cod.	📦	€
15÷56	215	340	U08700005	1	59,50



## 870 C

### Pinza per raccordi rapidi carburante

- Per veicoli a benzina e diesel
- Impugnature ergonomiche bimatereali

L mm	Cod.	📦	€
175	U08700006	1	54,50



## 871

### Pinza per anelli stringitubo

- Modello con possibilità di aggancio assiale o a 90° e di bloccaggio in tre diverse posizioni

apertura max ø mm	L mm	Cod.	📦	€
95	220	U08716001	1	32,40



## 871/2

### Pinza per anelli stringitubo

- Modello con dispositivi di regolazione/bloccaggio dell'apertura delle ganasce e becchi girevoli di 180°

apertura max ø mm	L mm	Cod.	📦	€
45	285	U08710002	1	63,50



## 871 A

### Pinza per anelli stringitubo

- Per tubi di raffreddamento, riscaldamento e carburazione
- Braccio orientabile (560mm) che mantiene la posizione impostata
- Sistema a cremagliera per ridurre gli sforzi

capacità ø mm	Cod.	📦	€
18÷54	U08710003	1	128,00



## 871 B

### Pinza per fascette automatiche CLIC

- Becchi orientabili a 360° per facilitare l'accessibilità

L mm	Cod.	📦	€
205	U08710004	1	56,00



**871 C**

**Pinza per fascette automatiche CLIC**

- Testa triassiale per lavorare in tutte le posizioni
- Permette di aprire o chiudere fascette automatiche presenti sui circuiti del carburante, dei collettori d'aspirazione e dei circuiti frenanti
- Corpo in acciaio con finitura fosfatata
- Impugnature ergonomiche bimatériauale

L mm	Cod.	€
180	U08719005P	64,50



**871 D**

**Pinza per anelli stringitubo a presa frontale/laterale**

- Modello con possibilità di aggancio frontale o laterale
- Ganasce con superficie di presa zigrinata
- Molla interna di richiamo
- Impugnature ergonomiche antiscivolo

L mm	capacità max Ø mm	Cod.	€
206	20	U08710001	45,10



**874**

**Pinza per anelli di tenuta valvole**

- Per la rimozione degli anelli di tenuta dei guidavalvole

L mm	Cod.	€
235	U08740001	45,70



**1/2**

**875**

**Chiavi a bussola per sonde lambda**

- Per il montaggio e lo smontaggio delle sonde lambda

Ø mm	a mm	L mm	Cod.	€
22	30	85	U08750002	39,40
22L	30	110	U08750012	43,80



**876 B**

**Pinza per l'estrazione dei gommini supporto tubi scarico**

- Per l'estrazione e lo smontaggio dei gommini di sostegno dei tubi di scarico
- Studiata per operare in sicurezza
- Molla interna di richiamo
- Impugnature ergonomiche antiscivolo

L mm	Cod.	€
282	U08760002	41,50



**876 N**

**Tagliatubi a cricchetto per tubi di scarico**

- Ideale per tagliare in modo preciso e senza danni i tubi di scarico montati sulle auto
- Lavoro rapido grazie al sistema a cricchetto
- Il meccanismo a ripresa permette la massima accessibilità
- Taglio uniforme grazie alle lame a rotella ed alla guida a rulli interna
- Taglia spessore fino a 3 mm (pareti tubo)
- Ricambio lama DE.8-1

capacità Ø mm	L mm	Cod.	€
31÷65	260	U08760001	153,00



**877 CE**

**Aspiratore per gas di scarico pneumatico**

- Per l'aspirazione e l'estrazione dall'ambiente dell'officina dei gas di scarico prodotti da automobili, veicoli commerciali e motocicli.
- Potenza di aspirazione regolabile per Auto/Truck
- Modello carrellato
- Cono di aspirazione regolabile in altezza (10÷100 cm)
- Conforme alle direttive 2001/95/CE e 2003/10/CE

caratteristiche tecniche	misura
Portata aspirazione	auto - fino a 550 m³/h truck - fino 790 m³/h
Consumo aria	Auto - fino a 330 l/min Truck - fino a 430 l/min
Lunghezza tubo aspirazione (m)	10
Diametro tubo di aspirazione (mm)	120

LxPxH mm	kg	Cod.	€
500x400x1450	9,5	U08770001	843,00



**884 C/S6**

**6 chiavi per raccordi tubi iniettori**

- Misure: 12-14-16-17-18-19 mm
- Per montaggio e smontaggio dei raccordi tubi iniettori
- Bocche poligonali
- Lunghezza: 98 mm
- Quadro di manovra da 1/2"
- Acciaio speciale altamente legato
- Esecuzione cromata
- Fornite in cassetta di plastica

LxPxH mm	kg	Cod.	€
275x160x55	1	U08841000	107,00



**NEW**

### 885 E

#### Kit per rimozione elettrodo candele di preriscaldamento DIESEL

- Permette la rimozione degli elettrodi spezzati senza smontare la testata
- Specifico per i motori CITROEN, FORD, MAZDA, PEUGEOT, SUZUKI, TOYOTA, VOLVO
- Per candele con filettatura M8x1 - M9x1 - M10x1 - M10x1,25
- Fornito in valigetta di plastica

Kg	Cod.	€
0,9	U08850003	408,00



### 885 K

#### Assortimento per la rimozione candele M8-M10

- Permette la rimozione delle candele di preriscaldamento spezzate senza smontare la testata
- Specifico per i motori Mercedes CDI (motori con cilindri in linea)
- Fornito in valigetta in plastica

LxPxH mm	Kg	Cod.	€
370x77x315	2,2	U08850001	768,00



### 886 A2

#### Estrattore per elettroiniettori Common Rail MERCEDES

- Per l'estrazione degli elettroiniettori nei casi di accessibilità difficile, senza rischio di danneggiamento

gr	Cod.	€
560	U08860005	141,00



### 886 K

#### Kit per l'estrazione degli iniettori Diesel Common Rail

- Permette la rimozione degli iniettori
- BOSCH (compresi GM 2.2L)
- SIEMENS (compresi PIEZO V2)
- DELPHI
- Sistema di attacco doppio (interno/esterno) per iniettori BOSCH
- Fornito in cassetta di plastica

LxPxH mm	Kg	Cod.	€
600x420x150	11	U08860010	857,00



**1/2**

### 886 RA

#### Bussole per rimozione connessione elettrica iniettori Diesel

- Bocca esagonale

mm	Cod.	€
25	Siemens U08860005Q	62,00
27	Siemens U08860006Q	62,00
29	Bosch U08860007Q	62,00
30	Bosch U08860008Q	62,00



### 886 RB10

#### Insero esagonale 10 mm per rimozione elettrodo

- Foro Ø 7,5 mm

mm	L mm	Cod.	€
10	75	U08860009Q	26,00



**1/2**

### 887/22L

#### Chiave a bussola per iniettori diesel

- Bussola lunga con bocca poligonale (Ø 29mm)

L mm	mm	Cod.	€
98	22	U08870008	48,00



### 887 FK1

#### Kit frese per pulizia sede iniettori Diesel Common Rail

- Per asportare senza rischio di danneggiamento i residui di combustione che si depositano all'interno delle sedi degli iniettori
- BOSCH 15,5 mm
- BOSCH 17-19 mm
- SIEMENS e DELPHI 17mm
- Acciaio al nichel cromo per utensili
- Composto da 3 frese e impugnatura

LxPxH mm	gr	Cod.	€
320x115x45	1250	U08870020	307,00



### 887 G

#### Attrezzo per rimozione rondelle iniettori Diesel

- Per rimuovere facilmente e in sicurezza le rondelle in rame incollate sul fondo della sede degli iniettori
- Funzionamento con massa battente da 0,5 Kg
- Pinza regolabile

L mm	Kg	Cod.	€
340	1,5	U08870030	240,00



NEW

### 889 F 230 CE

#### Lampada portatile fluorescente

- Struttura rinforzata resistente alle cadute e agli urti
- Resistente ai prodotti e solventi utilizzati nelle officine e in ambiente industriale (DOT, olio motore, benzina, gasolio...)
- Nessun surriscaldamento dell'apparecchio durante il funzionamento
- 2 ganci a scomparsa, girevoli ed orientabili
- 2 magneti posteriori
- Tensione in ingresso 210-250 V
- Lunghezza cavo: 10 metri

caratteristiche tecniche	misura
Luminosità (lm/lx)	320 / 470
Categoria protezione	55
Temperatura di utilizzo (°C)	-20 ÷ +40

LxPxH mm	kg	Cod.	€
380x56x44	450	U08890007	182,00



### 889 KA CE EN 60598-1 EN 60598-2-8

#### Portalampana con cavo

- Studiata per le nuove lampadine a risparmio energetico
- Struttura in polipropilene con impugnatura bimatereale
- Grado di protezione IP 65
- Interruttore protetto
- Gancio a scomparsa, girevole ed orientabile
- Cavo rivestito in neoprene
- Lunghezza cavo: 10 metri
- Monta lampade alogene Max 15W
- Alimentazione 220V
- Fornito senza lampadina

LxØ mm	kg	Cod.	€
80x335	1	U08890004	70,00



### 889 KB CE EN 60598-1 EN 60598-2-8

#### Avvolgicavo con portalampana

- Modello a recupero automatico del cavo con guida a rulli
- Dispositivo di arresto del cavo inseribile ogni 50 cm
- Corpo avvolgitore in materiale antiurto con staffa girevole per fissaggio a parete
- Struttura portalampana in polipropilene con impugnatura bimatereale
- Grado di protezione avvolgitore IP 42
- Grado di protezione portalampana IP 65
- Cavo rivestito in neoprene
- Lunghezza cavo: 15 metri
- Monta lampade alogene Max 15W
- Alimentazione 220V
- Fornito senza lampadina

LxPxH mm	kg	Cod.	€
375x290x175	4,0	U08890005	263,00



### 889 KC CE EN 60598-1 EN 60598-2-8

#### Avvolgicavo con trasformatore 24V e portalampana

- Modello a recupero automatico del cavo con guida a rulli
- Dispositivo di arresto del cavo inseribile ogni 50 cm
- Corpo avvolgitore in materiale antiurto con staffa girevole per fissaggio a parete
- Struttura portalampana in polipropilene con impugnatura bimatereale
- Grado di protezione avvolgitore IP 42
- Grado di protezione portalampana IP 65
- Cavo rivestito in neoprene
- Lunghezza cavo: 15 metri
- Alimentazione 230V/24V (14VA)
- Fornito senza lampadina

LxPxH mm	kg	Cod.	€
375x290x175	6,0	U08890006	320,00



### 889 KRI CE EN 60598-1 EN 60598-2-8

#### Ricambio portalampana senza cavo

- Per avvolgicavo 889 KA-889 KB-889 KC

kg	Cod.	€
0,3	U08890004Q	49,20



### 889 KRL

#### Lampadina 11W da 24V C

- Per lampada 889 KC

volt	potenza W	Cod.	€
24	11	U08890006Q	17,80



### 889 SL CE

#### Lampada di ispezione a LED - extra sottile

- Ideale per illuminare punti ristretti e con accesso limitato
- Tecnologia Power LED SMD
- 2 livelli di luminosità selezionabili
- Struttura rinforzata ad alta resistenza
- Resistente ai prodotti e solventi utilizzati nelle officine e in ambiente industriale (DOT, olio motore, benzina, gasolio...)
- Gancio flessibile
- Magnete nella parte posteriore
- Nessun surriscaldamento dell'apparecchio durante il funzionamento
- Indicatore LED dello stato di carica
- Ricaricabile attraverso caricabatteria CE, cavo per accendisigari e cavo USB

caratteristiche tecniche		misura	
Tipo e numero LED	10 Power LED SMD		
Luminosità: modalità normale (lm/lx)	120 / 175		
Luminosità: modalità boost (lm/lx)	240 / 350		
Tipo batteria (fornite)	Li-ION 3.7 V 2400 mAh		
Autonomia: modalità normale (ore)	8		
Autonomia: modalità boost (ore)	4		
Tempo di ricarica (ore)	3		
Temperatura di utilizzo (°C)	-10 ÷ +50		

L mm	kg	Cod.	€
330	160	U08890013	141,00



## 889 L CE

### Lampada di ispezione a LED - super resistente

- Doppio utilizzo: lampada di ispezione o torcia frontale
- Tecnologia Power LED SMD
- Struttura rinforzata resistente alle cadute e agli urti (IK 8)
- Resistente ai prodotti e solventi utilizzati nelle autofficine e in ambiente industriale (DOT, olio motore, benzina, gasolio...)
- Guscio posteriore in alluminio per una maggiore protezione dalle fonti di calore esterne (fino a 40°C)
- Nessun surriscaldamento dell'apparecchio durante il funzionamento
- Gancio estraibile ed orientabile
- Magnete posteriore
- Caricabatterie fissabile a muro incluso nella confezione

caratteristiche tecniche	misura
Tipo e numero LED (funzione lampada)	6 Power LED SMD
Tipo e numero LED (funzione torcia)	1 Power LED SMD
Luminosità: funzione lampada (lm/lx)	260 / 330
Luminosità: funzione torcia (lm/lx)	100 / 700
Tipo batteria (fornite)	Li-ION 7.4 V 2200 mAh
Autonomia: funzione lampada (ore)	5
Autonomia: funzione torcia (ore)	8
Tempo di ricarica (ore)	2,5
Categoria protezione	IP 55
Temperatura di utilizzo (°C)	-10 ÷ + 50

LxPxH mm	gr	Cod.	€
242x61x32	380	U08890012	277,00



## 889 RB CE

### Lampada di ispezione a LED

- Doppio utilizzo: lampada di ispezione o torcia frontale
- Tecnologia Strip LED
- Base magnetica regolabile in più posizioni fino a 180°
- Due magneti posteriori
- Due ganci orientabili sul retro della lampada
- Fornita con caricabatteria CE

caratteristiche tecniche	misura
Tipo e numero LED (funzione lampada)	1 strip LED
Tipo e numero LED (funzione torcia)	5 LED SMD
Luminosità: funzione lampada (lm/lx)	110 / 270
Luminosità: funzione torcia (lm/lx)	12 / 58
Tipo batteria (fornite)	Li-ION 3.7 V 2300 mAh
Autonomia: funzione lampada (ore)	4,5
Autonomia: funzione torcia (ore)	20
Tempo di ricarica (ore)	4/5
Categoria protezione	IP 20
Temperatura di utilizzo (°C)	-20 ÷ +40

gr	Cod.	€
260	U08890032	91,50



## 889 LT CE

### Lampada frontale a LED

- Tecnologia Power LED SMD
- 2 livelli di luminosità selezionabili
- Corpo in materiale plastico ad alta resistenza
- Bordo paraurti
- Utilizzabile con caschi protettivi
- Orientabile con angolo di 104°
- Fascia elastica rimovibile

caratteristiche tecniche	misura
Tipo e numero LED	1 Power LED SMD
Luminosità: modalità normale (lm/lx)	20
Luminosità: modalità boost (lm/lx)	45
Tipo batteria (fornite)	3 x AAA
Autonomia: modalità normale (ore)	10
Autonomia: modalità boost (ore)	3
Temperatura di utilizzo (°C)	-20 ÷ +70

gr	Cod.	€
100	U08890014	53,00



## 889 RA CE

### Torcia tascabile a LED

- Clip di aggancio
- Base magnetica
- Nastro opzionale con magneti in dotazione
- Pulsante di accensione/spegnimento
- Corpo in materiale plastico resistente agli urti

caratteristiche tecniche	misura
Tipo e numero LED	6 Power LED
Luminosità (lm/lx)	36 / 100
Tipo batteria (fornite)	3 x AAA
Autonomia (ore)	11
Categoria protezione	IP 54

L mm	gr	Cod.	€
120	115	U08890031	27,50



## 889 RC CE

### Lampada LED sotto cofano ricaricabile

- Ideale per illuminare il vano motore o l'abitacolo di auto o veicoli commerciali
- Tecnologia Power LED SMD
- 2 livelli di luminosità selezionabili
- Indicatore del livello di carica integrato
- Corpo in materiale plastico ed alluminio
- Impugnature in ABS con protezione doppio strato
- Ganci autoserranti girevoli a 360°
- Spegnimento automatico e protezione da sovratensioni
- Fornita con caricabatteria CE

caratteristiche tecniche	misura
Tipo e numero LED	28 Power LED SMD
Luminosità: modalità normale (lm/lx)	550 / 240
Luminosità: modalità boost (lm/lx)	1150 / 440
Tipo batteria (fornite)	Li-ION 7.4 V 4000 mAh
Autonomia: modalità normale (ore)	4
Autonomia: modalità boost (ore)	2,5
Tempo di ricarica (ore)	3/4
Categoria protezione	IP 20
Temperatura di utilizzo (°C)	-20 ÷ +40
Estensione: min-max (mm)	1140 ÷ 1900

Kg	Cod.	€
1,53	U08890033	202,00





## 889 RE

### Mini lampada LED flessibile

- Corpo interamente flessibile
- Tecnologia LED
- Base magnetica

caratteristiche tecniche		misura	
Tipo e numero LED	3 Power LED		
Luminosità (lm/lx)	21 / 150		
Tipo batteria (fornite)	3 x LR44		
Autonomia (ore)	5		
Categoria protezione	IP 50		
Temperatura di utilizzo (°C)	-20 ÷ +50		

L mm	g gr	Cod.	€
370	57	U08890039	15,30



## 889 RT

### Lampada LED da terra ricaricabile

- Ideale per illuminare ampie zone di lavoro
- Può essere utilizzata sia all'esterno che all'interno
- Tecnologia COB LED SMD
- 2 livelli di luminosità selezionabili
- Struttura rinforzata ad alta resistenza
- Senza fili, può essere trasportata ovunque
- Fornita con supporto da pavimento e caricabatterie CE

caratteristiche tecniche		misura	
Tipo e numero LED	15 W COB LED		
Luminosità: modalità normale (lm/lx)	650/350		
Luminosità: modalità boost (lm/lx)	1200/600		
Tipo batteria (fornite)	Li-ION 11.1 V 4000 mAh		
Autonomia: modalità normale (ore)	6/7		
Autonomia: modalità boost (ore)	3/4		
Tempo di ricarica (ore)	3/4		
Categoria protezione	IP 65		
Temperatura di utilizzo (°C)	-10 ÷ +40		

LxPxH mm	Kg	Cod.	€
265x240x320	2	U08890038	222,00



## 889 RF

### Lampada LED flessibile

- Ideale per illuminare punti con accesso limitato
- Tecnologia Power LED
- Testa in alluminio con regolazione messa a fuoco
- Lunghezza fascio luminoso fino a 0,5 m
- Prolunga flessibile
- Base magnetica
- Lunghezza parte flessibile: 21 cm
- Lunghezza totale: 41 cm
- Diametro lampada: 34,5 mm

caratteristiche tecniche		misura	
Tipo e numero LED	1 Power LED		
Luminosità (lm/lx)	250 / 1551		
Tipo batteria (non fornite)	2 x AAA		
Autonomia (ore)	15		
Categoria protezione	IP 54		
Temperatura di utilizzo (°C)	-20 ÷ +40		

g gr	Cod.	€
370	U08890040	46,90



## 889 RUV

### Lampada LED UV flessibile

- Ideale per individuare eventuali perdite nel circuito di condizionamento dell'auto
- Tecnologia LED UV
- Lente frontale per la concentrazione della luce
- Lunghezza fascio luminoso fino a 0,5 m
- Prolunga flessibile
- Base magnetica
- Lunghezza parte flessibile: 21 cm
- Lunghezza totale: 41 cm

caratteristiche tecniche		misura	
Tipo e numero LED	7 LED UV		
Luminosità (lm/lx)	4,6 / 24		
Tipo batteria (non fornite)	2 x AAA		
Autonomia (ore)	25		
Categoria protezione	IP 54		
Temperatura di utilizzo (°C)	-20 ÷ +40		

g gr	Cod.	€
320	U08890041	46,90



## 889 TA

### Torcia LED

- Corpo in Alluminio anodizzato
- Tecnologia a LED
- Vetro anteriore incassato
- Accensione mediante pulsante posteriore
- Cinturino di trasporto in tessuto

caratteristiche tecniche		misura	
Tipo e numero LED	1 Power LED SMD		
Luminosità (lm/lx)	22		
Tipo batteria (non fornite)	2 x AAA		
Autonomia (ore)	4		

L mm	Cod.	€
140	U08890021	10,70



## 889 TB

### Torcia LED

- Corpo in Alluminio anodizzato
- Tecnologia a 3 LED
- Vetro anteriore incassato
- Accensione tramite pulsante
- Cinturino di trasporto in tessuto

caratteristiche tecniche		misura	
Tipo e numero LED	1 Power LED SMD		
Luminosità (lm/lx)	150		
Tipo batteria (non fornite)	2 x AA		
Autonomia (ore)	2		

L mm	Cod.	€
180	U08890022	16,00



## 889 TC

### Torcia LED

- Corpo in Alluminio anodizzato
- Regolazione della messa a fuoco mediante rotazione della testa
- Vetro anteriore incassato
- Accensione tramite pulsante

caratteristiche tecniche		misura	
Tipo e numero LED	1 Power LED SMD		
Luminosità (lm/lx)	150		
Tipo batteria (non fornite)	2 x D		
Autonomia (ore)	8		

L mm	Cod.	€
260	U08890023	32,30



## 889 TD

### Torcia LED ricaricabile

- Corpo in Alluminio anodizzato
- Tecnologia a LED
- Vetro anteriore incassato
- Accensione mediante pulsante
- Fornito con caricatore per auto 12V e caricatore 230 Vac
- Led verde carica ultimata / Led rosso in carica

#### caratteristiche tecniche

#### misura

Tipo e numero LED	1 LED SMD
Luminosità (lm/ix)	90
Tipo batteria (fornite)	Ni-MH 1000 mAh 3.6V
Autonomia (ore)	12
Tempo di ricarica (ore)	2

L mm	Cod.	€
165	U08890024	62,00



## 889 TDR

### Ricambio batteria

- Per torcia LED ricaricabile 889 TD

Cod.	€
U08890025Q	9,33



## 889 UC

### Ricambio caricatore 230 V

- Per lampade 889 RB, 889 RF, 889 RUV e 889 RT
- Può essere utilizzato anche con la lampada 889 RC (per modelli fino al 2016)

Cod.	€
U08890032Q	18,50



## 890

### Tester per batterie

- Misura dello stato di carica della batteria (6 e 12 V), a motore spento, per un tempo max. di 5 sec.
- Permette di verificare il funzionamento dell'alternatore

g	Cod.	€
540	U08900001	161,00



## 891 C 12/4

### Caricabatterie - mantentore di carica 12 V/4A

- Tensione batteria: 12 V
- Capacità batteria: 3÷80 Ah
- Potenza effettiva: 60 W
- Corrente efficace massima: 4 A (equivalente a 10 A di un caricatore tradizionale)
- Compatibile con batterie GEL, VRA e AGM
- Sistema di protezione elettronica del veicolo: evita che lo spunto iniziale danneggi la batteria e l'elettronica del veicolo
- Ricarica la batteria senza disconnetterla dal veicolo
- Tester batteria integrato: esegue sempre il test prima della carica ed indica costantemente lo stato di carica della batteria
- Sistema di rigenerazione: riduce il rischio di solfatazione con un ciclo di rigenerazione all'inizio della carica
- Regolazione automatica: si adatta automaticamente al tipo di batteria
- Adatto a: scooter, moto, auto e piccoli SUV
- Pinze con rivestimento di protezione
- Connettori con terminale ad anello e cavo per accendisigari in dotazione
- Alimentazione: 230 V

#### caratteristiche tecniche

#### misura

Tensione batteria (V)	12
Capacità batteria (Ah)	3÷80
Potenza (W)	60
Equivalenza caricatore tradizionale (A)	10

Kg	Cod.	€
1,1	U08910010	190,00



## 891 K

### Tester digitale per batterie con stampante

- Misura in pochi secondi batterie anche completamente scariche da 6 a 12 V (fino a 200 Ah) sia in stock, sia installate sul veicolo
- Misura la tensione in Volt e l'erogazione della corrente CCA secondo lo standard selezionato dall'operatore
- Misura la tensione da 1 a 30 V per la diagnosi di alternatore, diodi e regolatore ai vari regimi
- Effettua la diagnosi dell'efficienza dello starter e del motorino d'avviamento
- Non danneggia le centraline elettroniche
- Fornito in cassetta di plastica 185x100x35 mm

#### caratteristiche tecniche

#### misura

Analisi batterie (V)	6 e 12
Sistema di ricarica (V)	12 e 24
Misura di tensione (V)	1 - 30
Precisione CCA	± 5% (risoluzione 1 A)
CCA standard	SAE: 40÷2000 A, ENc1: 50÷2500 A, ENc2: 40÷2100 A, IEC: 30÷1500 A, DIN: 25÷1300 A
Display	LCD
Tipo batteria (fornite)	4 x 1,5 LR6-AA

g	Cod.	€
420	U08910080	842,00



## 892 D

### Rabbocicatori per batterie

- In materiale plastico resistente agli acidi, olii e solventi

capacità ml	Cod.	€
500	U08920005	2,85
1000	U08920006	3,80



**892 E**

**Pompetta aspira liquido per batterie**

L mm	Cod.	€
280	U08920007	17,00



**899 N**

**Stetoscopio**

- Per individuare le anomalie funzionali del motore
- Impugnatura in materiale plastico

asta mm	Cod.	€
230	U08990000	70,50



**905 A**

**Densimetro per antigelo**

- Per la verifica della temperatura di congelamento del liquido di raffreddamento
- Doppia scala di misurazione: motore freddo o caldo

L mm	Cod.	€
280	U09050003	32,20



**905 BN**

**Densimetro per batterie**

- Misura la densità del liquido delle batterie

L mm	Cod.	€
230	U09050005	20,40



**905 C**

**Refrattometro**

- Misura istantanea del livello di carica della batteria, del punto di congelamento del liquido di raffreddamento e del liquido lavavetri
- Compensazione automatica delle misure in funzione della temperatura
- Fornito in astuccio con pipetta per l'antigelo e giravite di regolazione

caratteristiche tecniche		misura	
Liquido di raffreddamento (°C)	0 ÷ -48° (Prec ±0,55°)		
Densità liquido batteria (Kg/l)	1,1 ÷ 1,4 (Prec ±10%)		
Liquido lavavetri (°C)	0 ÷ -40°		

L mm	g gr	Cod.	€
240	445	U09050010	223,00



**906 N**

**Pompa per controllo e taratura iniettori diesel**

- Controllo del corretto funzionamento degli iniettori e della pressione di polverizzazione
- Serbatoio con filtro
- Fornita di raccordi 906 NA e 906 NB

bar	Cod.	€
0÷600	U09060004	532,00



**906 NA**

**Raccordo (per iniettori Bosch)**

descrizione	Cod.	€
M12 x M14	U09060003Q	12,20

**906 NB**

**Raccordo (per iniettori Bosch)**

descrizione	Cod.	€
M14 x M14	U09060004Q	12,20



**907 N CE**

**Pistola stroboscopica digitale**

- Per la visualizzazione stroboscopica delle tacche di anticipo
- Utilizzabile su motori a 4 o 2 tempi fino a due scintille per giro
- Memoria letture
- Fornita in cassetta di plastica completa di cavi, cappuccio antiurto in gomma e morsetti di collegamento

caratteristiche tecniche		misura	
Giri (giri/minuto)	400÷19.999		
Anticipo stroboscopico (giri/minuto)	0÷78°/90° (400/465)		
DWELL	0÷65 ms 0÷100%		
	0÷120° (> 600 giri/min)		
Tensione continua e di picco (V)	1÷70		
Contagiri stroboscopico (giri/minuto)	60÷600		
Alimentazione (V)	9,5÷15		

Kg	Cod.	€
1,7	U09070080	482,00



**907 S CE**

**Pistola stroboscopica**

- Per la visualizzazione stroboscopica delle tacche di anticipo
- Utilizzabile su motori a 4 o 2 tempi fino a due scintille per giro
- Fornita in cassetta di plastica completa di cavi, cappuccio antiurto in gomma e morsetti di collegamento

Kg	Cod.	€
1,4	U09070082	153,00



3/8

## 910 B1 3/8" ■ CE

### Avvitatore

- Modello reversibile a coppia di lavoro regolabile

caratteristiche tecniche	misura
Capacità	M10
Coppia massima (Nm)	180
Coppia di lavoro (Nm min-Max)	20÷60
Impulsi al minuto	705
Velocità (giri/min)	11200
Consumo medio aria (l/min)	74
Attacco filettato (")	1/4
Diametro interno minimo tubo aria (mm)	8
Pressione di esercizio (bar)	6,2
Livello sonoro a vuoto/a lavoro (dB(A))	94,7 / 105,7
Livello vibrazione (m/s <sup>2</sup> )	4

L mm	kg	Cod.	€
137	1,2	U09100005	186,00



## 910 B1/S11

### Assortimento in cassetta di lamiera (11 pz)

- Fornito con spine ed anelli di sicurezza 235 MC-MD/2-3

pz	descrizione	art./mis.
8	Chiavi a bussola con bocca esagonale/ 8-10-11-12-13-14-15-17	235 3/8 M
1	Prolunghe	236 3/8 M/125
1	Oliatori	418/30
1	Avvitatore	910 B1 3/8"

LxPxH mm	kg	Cod.	€
340x180x65	3,3	U09100007	352,00



3/8

## 910 B2 3/8" ■ CE by FACOM

### Avvitatore compatto

- Modello reversibile a coppia di lavoro regolabile
- Struttura in alluminio
- Sistema a doppio martello
- Pulsante progressivo

caratteristiche tecniche	misura
Capacità	M10
Coppia massima (Nm)	95
Impulsi al minuto	660
Velocità (giri/min)	12000
Consumo medio aria (l/min)	48
Attacco filettato (")	1/4
Diametro interno minimo tubo aria (mm)	10
Pressione di esercizio (bar)	6,2
Livello sonoro a vuoto/a lavoro (dB(A))	96/110
Livello vibrazione (m/s <sup>2</sup> )	1,19

L mm	kg	Cod.	€
140	530	U09100008	216,00



1

## 910 E1 1" ■ CE

### Avvitatore

- Modello reversibile a coppia di lavoro regolabile

caratteristiche tecniche	misura
Capacità	M33
Coppia massima (Nm)	4068
Impulsi al minuto	720
Velocità (giri/min)	4500
Consumo medio aria (l/min)	243
Attacco filettato (")	1/2
Diametro interno minimo tubo aria (mm)	13
Pressione di esercizio (bar)	6,2
Livello sonoro a vuoto/a lavoro (dB(A))	102 / 113
Livello vibrazione (m/s <sup>2</sup> )	15,20

L mm	kg	Cod.	€
300	9,8	U09100020	1.267,00



1

## 910 EL1 1" ■ CE

### Avvitatore

- Modello reversibile con albero da 170 mm e coppia di lavoro regolabile

caratteristiche tecniche	misura
Capacità	M33
Coppia massima (Nm)	4068
Coppia di lavoro (Nm min-Max)	850÷1300
Impulsi al minuto	720
Velocità (giri/min)	4400
Consumo medio aria (l/min)	243
Attacco filettato (")	1/2
Diametro interno minimo tubo aria (mm)	13
Pressione di esercizio (bar)	6,2
Livello sonoro a vuoto/a lavoro (dB(A))	103 / 114
Livello vibrazione (m/s <sup>2</sup> )	16,70

L mm	kg	Cod.	€
523	11,3	U09100022	1.277,00



1/4

## 913 PA2 1/4" ■ CE by FACOM

### Cricchetto compatto

- Modello reversibile ultracompatto con scarico dell'aria posteriore
- Corpo esterno in materiale composito ad alta resistenza e carter anteriore in acciaio

caratteristiche tecniche	misura
Capacità	M6
Coppia massima (Nm)	27
Velocità (giri/min)	200
Consumo medio aria (l/min)	103
Attacco filettato (")	1/4
Diametro interno minimo tubo aria (mm)	10
Pressione di esercizio (bar)	6,2
Livello sonoro a vuoto/a lavoro (dB(A))	92/108
Livello vibrazione (m/s <sup>2</sup> )	0,88

L mm	kg	Cod.	€
135	500	U09130001	178,00



3/8

### 913 PB2 3/8" ■ CE

#### Cricchetto compatto

- Modello reversibile ultracompatto con scarico dell'aria posteriore
- Corpo esterno in materiale composito ad alta resistenza e carter anteriore in acciaio

caratteristiche tecniche	misura
Capacità	M10
Coppia massima (Nm)	54
Velocità (giri/min)	300
Consumo medio aria (l/min)	110
Attacco filettato (")	1/4
Diametro interno minimo tubo aria (mm)	6
Pressione di esercizio (bar)	6,2
Livello sonoro a vuoto/a lavoro (dB(A))	92 / 103
Livello vibrazione (m/s <sup>2</sup> )	3,90

L mm	gr	Cod.	€
135	500	U09130011	196,00



1/2

### 913 PC2 1/2" ■ CE

#### Cricchetto

- Modello reversibile ultracompatto con scarico dell'aria posteriore
- Corpo esterno in materiale composito ad alta resistenza e carter anteriore in acciaio

caratteristiche tecniche	misura
Capacità	M10
Coppia massima (Nm)	136
Velocità (giri/min)	280
Consumo medio aria (l/min)	113
Attacco filettato (")	1/4
Diametro interno minimo tubo aria (mm)	8
Pressione di esercizio (bar)	6,2
Livello sonoro a vuoto/a lavoro (dB(A))	99 / 110
Livello vibrazione (m/s <sup>2</sup> )	9,10

L mm	Kg	Cod.	€
260	1,2	U09130017	274,00



1/4

### 914 A1 ○ CE

#### Giravite

- Modello reversibile con impugnatura diritta, scarico dell'aria posteriore e frizione regolabile

caratteristiche tecniche	misura
Coppia massima (Nm)	13
Potenza (Kw)	0,25
Velocità (giri/min)	1800
Consumo medio aria (l/min)	110
Attacco filettato (")	1/4
Diametro interno minimo tubo aria (mm)	10
Pressione di esercizio (bar)	6,2
Livello sonoro a vuoto/a lavoro (dB(A))	93 / 104
Livello vibrazione (m/s <sup>2</sup> )	1,85

L mm	Kg	Cod.	€
270	1,2	U09140002	356,00



1/4

### 914 B1 ○ CE

#### Giravite

- Modello reversibile con impugnatura a pistola, scarico dell'aria convogliato attraverso l'impugnatura e frizione regolabile per un efficace controllo della coppia di serraggio

caratteristiche tecniche	misura
Capacità (Nm)	13
Potenza (Kw)	0,3
Velocità (giri/min)	1800
Consumo medio aria (l/min)	110
Attacco filettato (")	1/4
Diametro interno minimo tubo aria (mm)	10
Pressione di esercizio (bar)	6,2
Livello sonoro a vuoto/a lavoro (dB(A))	95,30 / 106,30
Livello vibrazione (m/s <sup>2</sup> )	4,2

L mm	Kg	Cod.	€
216	1,2	U09140004	356,00



### 916 A1 CE

by FACOM

#### Trapano (6 mm)

- Modello reversibile con impugnatura a pistola, scarico dell'aria convogliato attraverso l'impugnatura e pulsante per il controllo della velocità
- Corpo esterno in materiale composito

caratteristiche tecniche	misura
Capacità (mm)	6
Potenza (Kw)	0,3
Velocità (giri/min)	2600
Consumo medio aria (l/min)	113
Attacco filettato (")	1/4
Diametro interno minimo tubo aria (mm)	10
Pressione di esercizio (bar)	6,2
Livello sonoro a vuoto/a lavoro (dB(A))	84/95
Livello vibrazione (m/s <sup>2</sup> )	0,4

L mm	gr	Cod.	€
144	570	U09160002	203,00



### 916 B2 CE

#### Trapano (10 mm)

- Modello non reversibile con impugnatura a pistola, mandrino autoserrante, scarico dell'aria convogliato attraverso l'impugnatura e pulsante per il controllo della velocità

caratteristiche tecniche	misura
Capacità (Nm)	10
Potenza (Kw)	0,45
Velocità (giri/min)	2800
Consumo medio aria (l/min)	124
Attacco filettato (")	1/4
Diametro interno minimo tubo aria (mm)	10

L mm	Kg	Cod.	€
234	1,45	U09160012	187,00



### 916 B3 CE

by FACOM

#### Trapano (10 mm)

- Modello reversibile con impugnatura a pistola, mandrino autoserrante, scarico dell'aria convogliato attraverso l'impugnatura e pulsante per il controllo della velocità
- Corpo esterno in materiale composito

caratteristiche tecniche	misura
Capacità (mm)	10
Potenza (Kw)	0,5
Velocità (giri/min)	1800
Consumo medio aria (l/min)	113
Attacco filettato (")	1/4
Diametro interno minimo tubo aria (mm)	10
Pressione di esercizio (bar)	6,2
Livello sonoro a vuoto/a lavoro (dB(A))	84/93
Livello vibrazione (m/s <sup>2</sup> )	0,4

L mm	gr	Cod.	€
195	1.000	U09160014	174,00



## 916 B4

by

### Trapano angolare (10 mm)

- Modello reversibile con impugnatura a pistola, scarico dell'aria convogliato attraverso l'impugnatura e pulsante per il controllo della velocità
- Corpo esterno in materiale composito

caratteristiche tecniche	misura
Capacità (mm)	10
Potenza (Kw)	0,35
Velocità (giri/min)	1200
Consumo medio aria (l/min)	113
Attacco filettato (")	1/4
Diametro interno minimo tubo aria (mm)	10
Pressione di esercizio (bar)	6,2
Livello sonoro a vuoto/a lavoro (dB(A))	84/93
Livello vibrazione (m/s <sup>2</sup> )	0,5

L mm	kg	Cod.		€
200	1.080	U09160015	1	218,00



## 916 C3

by

### Trapano (13 mm)

- Modello reversibile con impugnatura a pistola, scarico dell'aria convogliato attraverso l'impugnatura e pulsante per il controllo della velocità
- Corpo esterno in materiale composito

caratteristiche tecniche	misura
Capacità (mm)	13
Potenza (Kw)	0,36
Velocità (giri/min)	400
Consumo medio aria (l/min)	80
Attacco filettato (")	1/4
Diametro interno minimo tubo aria (mm)	10
Pressione di esercizio (bar)	6,2
Livello sonoro a vuoto/a lavoro (dB(A))	87/98
Livello vibrazione (m/s <sup>2</sup> )	4,5

L mm	kg	Cod.		€
180	1.300	U09160016	1	336,00



## 918 B/S7

### Assortimento in cassetta di lamiera (7 pz)

pz	descrizione	art./mis.
1	Oliatori	418/30
1	Martello con attacco esagonale	918 B
5	Scalpellini a codolo esagonale	918 BH/1÷5

LxPxH mm	kg	Cod.		€
383x220x58	4	U09180008	1	215,00

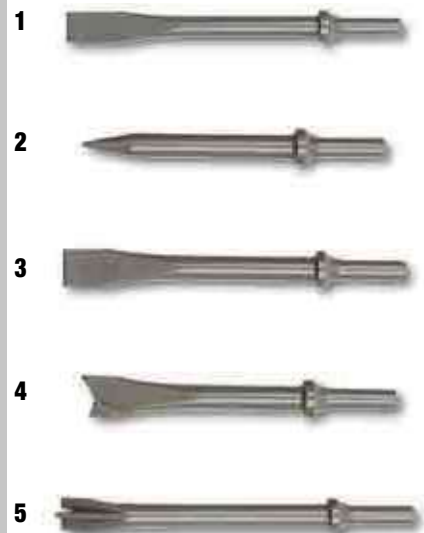

## 918 BH

### Scalpellini a codolo esagonale

- Acciaio al Cromo Vanadio
- Esecuzione pulita e oliata

n°	modello	L mm	Cod.		€
1	diritto	150	U09180011Q	5	14,60
2	punzone	165	U09180012Q	5	14,60
3	tagliatubi	160	U09180013Q	5	14,60
4	taglialamiera	155	U09180014Q	5	14,90
5	taglialamiera a due taglienti	140	U09180015Q	5	14,90

## 918 BH/SE5

### Serie di 5 scalpellini

- Fornita in busta di plastica

kg	Cod.		€
740	U09180012	1	73,60



## 916 C2

### Trapano (13 mm)

- Modello non reversibile con impugnatura a pistola, mandrino autoserrante, scarico dell'aria convogliato attraverso l'impugnatura e pulsante per il controllo della velocità
- Fornito con impugnatura ausiliaria

caratteristiche tecniche	misura
Capacità	13 mm
Potenza (Kw)	0,45
Velocità (giri/min)	1300
Consumo medio aria (l/min)	124
Attacco filettato (")	1/4
Diametro interno minimo tubo aria (mm)	10
Pressione di esercizio (bar)	6,2
Livello sonoro a vuoto/a lavoro (dB(A))	87 / 98
Livello vibrazione (m/s <sup>2</sup> )	6,90

L mm	kg	Cod.		€
280	1,9	U09160013	1	275,00



## 918 B

### Martello con attacco esagonale

- Modello a velocità e potenza di lavoro regolabili, con attacco per scalpelli a codolo esagonale 918 BH

caratteristiche tecniche	misura
Dimensione attacco (mm)	10
Colpi al minuto	3000
Corsa pistone (mm)	67
Consumo medio aria (l/min)	90
Attacco filettato (")	1/4
Diametro interno minimo tubo aria (mm)	10
Pressione di esercizio (bar)	6,2
Livello sonoro a vuoto/a lavoro (dB(A))	102,6 / 113
Livello vibrazione (m/s <sup>2</sup> )	8,01

L mm	kg	Cod.		€
230	1,6	U09180006	1	104,00



## 918 M1

Ricambio molla (per 918 B)

à gr	Cod.		€
55	U09180020Q	2	10,50



## 920 AN1 CE

Levigatrice roto-orbitale (orbita 5 mm)

- Modello a velocità e potenza di lavoro regolabili per lavori di levigatura intermedia e di finitura
- fornita con platorelli per dischi con velcro 920 AH1

caratteristiche tecniche		misura	
Orbite	10000/min	Diametro interno minimo tubo aria (mm)	10
Pressione di esercizio (bar)	6,2	Livello sonoro a vuoto (dB(A))	78,0
Livello sonoro a vuoto (dB(A))	78,0	Livello vibrazione (m/s <sup>2</sup> )	2,9

L mm	à Kg	Cod.		€
221	0,84	U09200011	1	346,00



## 920 AH1

Platorelli a 6 fori per dischi con velcro

- 920 AH1 per levigatrice 920 AN1

n°	Ø mm	Cod.		€
1	152	U09200002Q	1	30,10



## 920 AH2

Platorelli a 6 fori per dischi con velcro

- 920 AH2 per levigatrice 920 AN2

n°	Ø mm	Cod.		€
2	152	U09200003Q	1	30,10



## 920 AN2 CE

Levigatrice roto-orbitale (orbita 10 mm)

- Modello a velocità e potenza di lavoro regolabili per lavori di sgrossatura
- Fornita con platorello per dischi con velcro 920 AH2

caratteristiche tecniche		misura	
Diametro platorello (mm)	152	Orbite	9000/min
Diametro orbita (mm)	10	Consumo medio aria (l/min)	115
Consumo medio aria (l/min)	115	Attacco filettato (")	1/4
Attacco filettato (")	1/4	Diametro interno minimo tubo aria (mm)	10
Diametro interno minimo tubo aria (mm)	10	Pressione di esercizio (bar)	6,2
Pressione di esercizio (bar)	6,2	Livello sonoro a vuoto (dB(A))	92,0
Livello sonoro a vuoto (dB(A))	92,0	Livello vibrazione (m/s <sup>2</sup> )	73,49

L mm	à Kg	Cod.		€
272	2,25	U09200012	1	367,00



## 920 F1 CE

Levigatrice ad alta velocità

- Modello con velocità e potenza di lavoro regolabili e scarico dell'aria convogliato attraverso l'impugnatura
- Fornita con due platorelli 920 FH/SE2

caratteristiche tecniche		misura	
Diametro platorello (mm)	76 - 127	Velocità (giri/min)	16000
Velocità (giri/min)	16000	Consumo medio aria (l/min)	120
Consumo medio aria (l/min)	120	Attacco filettato (")	1/4
Attacco filettato (")	1/4	Diametro interno minimo tubo aria (mm)	10
Diametro interno minimo tubo aria (mm)	10	Pressione di esercizio (bar)	6,2
Pressione di esercizio (bar)	6,2	Livello sonoro a vuoto/a lavoro (dB(A))	90,2 / 101,7
Livello sonoro a vuoto/a lavoro (dB(A))	90,2 / 101,7	Livello vibrazione (m/s <sup>2</sup> )	2,5

L mm	à Kg	Cod.		€
137	1,2	U09200080	1	156,00



## 920 FH/SE2

Ricambio platorelli (Ø 76 e 127 mm)

à gr	Cod.		€
45	U09200082	1	63,50



## 920 F2 CE

by

Levigatrice a nastro

- Modello a velocità e potenza di lavoro regolabili per lavori di levigatura intermedia e di finitura
- Fornita con 3 nastri di cui uno montato

caratteristiche tecniche		misura	
Dimensioni nastro (mm)	10x330	Velocità (giri/min)	16000
Velocità (giri/min)	16000	Consumo medio aria (l/min)	110
Consumo medio aria (l/min)	110	Attacco filettato (")	1/4
Attacco filettato (")	1/4	Diametro interno minimo tubo aria (mm)	10
Diametro interno minimo tubo aria (mm)	10	Pressione di esercizio (bar)	6,2
Pressione di esercizio (bar)	6,2	Livello sonoro a vuoto/a lavoro (dB(A))	86/97
Livello sonoro a vuoto/a lavoro (dB(A))	86/97	Livello vibrazione (m/s <sup>2</sup> )	0,63

L mm	à gr	Cod.		€
283	800	U09200084	1	244,00



## 920 F3 CE

by

Levigatrice a nastro

- Modello a velocità e potenza di lavoro regolabili per lavori di levigatura intermedia e di finitura
- Fornita con 3 nastri di cui uno montato

caratteristiche tecniche		misura	
Dimensioni nastro (mm)	20x520	Velocità (giri/min)	16000
Velocità (giri/min)	16000	Consumo medio aria (l/min)	110
Consumo medio aria (l/min)	110	Attacco filettato (")	1/4
Attacco filettato (")	1/4	Diametro interno minimo tubo aria (mm)	10
Diametro interno minimo tubo aria (mm)	10	Pressione di esercizio (bar)	6,2
Pressione di esercizio (bar)	6,2	Livello sonoro a vuoto/a lavoro (dB(A))	86/97
Livello sonoro a vuoto/a lavoro (dB(A))	86/97	Livello vibrazione (m/s <sup>2</sup> )	0,57

L mm	à gr	Cod.		€
350	1150	U09200086	1	338,00



## 920 F4 CE

by **FACOM**

### Spazzolatrice multifunzione

- Modello a velocità a potenza di lavoro regolabili per lavori di lucidatura e pulizia delle superfici metalliche.
- Ideale per la rimozione di colla, ruggine, vernice...
- Fornita in cassetta di plastica con 6 spazzole e 2 adattatori

caratteristiche tecniche	misura
Diametro spazzole (mm)	120
Velocità (giri/min)	3500
Consumo medio aria (l/min)	113
Attacco filettato (")	1/4
Diametro interno minimo tubo aria (mm)	10
Pressione di esercizio (bar)	6,2
Livello sonoro a vuoto/a lavoro (dB(A))	81/130
Livello vibrazione (m/s <sup>2</sup> )	0,77

L mm	gr	Cod.	€
300	1200	U09200088	602,00



## 920 F5 CE

by **FACOM**

### Levigatrice

- Modello ideale per levigatura degli pneumatici prima dell'intervento di riparazione

caratteristiche tecniche	misura
Filetto	3/8 x 24
Potenza (Kw)	36
Velocità (giri/min)	4000
Consumo medio aria (l/min)	84
Attacco filettato (")	1/4
Diametro interno minimo tubo aria (mm)	10
Pressione di esercizio (bar)	6,2
Livello sonoro a vuoto/a lavoro (dB(A))	88/99
Livello vibrazione (m/s <sup>2</sup> )	6

L mm	gr	Cod.	€
170	860	U09200089	204,00



## 921 A CE

### Smerigliatrici angolari

- Modello a velocità e potenza regolabili e scarico dell'aria anteriore

caratteristiche tecniche	misura
Diametro disco (mm)	100 (125)
Diametro attacco disco (mm)	16 (24)
Potenza (Kw)	0,75
Velocità (giri/min)	12000
Consumo medio aria (l/min)	120
Attacco filettato (")	1/4
Diametro interno minimo tubo aria (mm)	10
Pressione di esercizio (bar)	6,2
Livello sonoro a vuoto/a lavoro (dB(A))	86 / 94
Livello vibrazione (m/s <sup>2</sup> )	2,5

n°	L mm	Kg	Cod.	€
3 (Ø 100mm)	220	1,7	U09210011	345,00
4 (Ø 125mm)	220	1,9	U09210012	372,00



## 921 A1 CE

by **FACOM**

### Smerigliatrice angolare

- Modello multiuso a velocità e potenza regolabili con scarico dell'aria laterale
- Per le applicazioni di smerigliatura leggeri come la rimozione della ruggine, preparazione della saldatura, la riparazione della carrozzeria
- Ideale per lavorare in spazi ristretti

caratteristiche tecniche	misura
Diametro disco (mm)	50
Diametro attacco disco (mm)	10
Potenza (Kw)	0,3
Velocità (giri/min)	20000
Consumo medio aria (l/min)	113
Attacco filettato (")	1/4
Diametro interno minimo tubo aria (mm)	10
Pressione di esercizio (bar)	6,2
Livello sonoro a vuoto/a lavoro (dB(A))	81/92
Livello vibrazione (m/s <sup>2</sup> )	1,7

L mm	gr	Cod.	€
138	550	U09210013	218,00



## 921 A2 CE

by **FACOM**

### Smerigliatrice angolare

- Modello multiuso a velocità e potenza regolabili con scarico dell'aria laterale
- Ideale per il taglio in aree difficili da raggiungere

caratteristiche tecniche	misura
Diametro disco (mm)	50
Diametro attacco disco (mm)	10
Potenza (Kw)	0,3
Velocità (giri/min)	20000
Consumo medio aria (l/min)	113
Attacco filettato (")	1/4
Diametro interno minimo tubo aria (mm)	10
Pressione di esercizio (bar)	6,2
Livello sonoro a vuoto/a lavoro (dB(A))	81/92
Livello vibrazione (m/s <sup>2</sup> )	1,7

L mm	gr	Cod.	€
138	550	U09210014	218,00



## 921 A5 CE

by **FACOM**

### Smerigliatrice angolare

- Modello a velocità e potenza regolabili con scarico dell'aria anteriore
- Fornita con 1 pinza e 2 chiavi

caratteristiche tecniche	misura
Diametro pinza (mm)	6
Potenza (Kw)	0,25
Velocità (giri/min)	20000
Consumo medio aria (l/min)	113
Attacco filettato (")	1/4
Diametro interno minimo tubo aria (mm)	10
Pressione di esercizio (bar)	6,3
Livello sonoro a vuoto/a lavoro (dB(A))	90/105
Livello vibrazione (m/s <sup>2</sup> )	0,53

L mm	gr	Cod.	€
160	700	U09210016	144,00





## 921 A6 CE

by **FACOM**

### Smerigliatrice angolare

- Modello multiuso a velocità e potenza regolabili con scarico dell'aria posteriore

caratteristiche tecniche	misura
Diametro disco (mm)	75
Diametro attacco disco (mm)	10
Potenza (Kw)	0,5
Velocità (giri/min)	20000
Consumo medio aria (l/min)	113
Attacco filettato (")	1/4
Diametro interno minimo tubo aria (mm)	10
Pressione di esercizio (bar)	6,2
Livello sonoro a vuoto/a lavoro (dB(A))	79/90
Livello vibrazione (m/s <sup>2</sup> )	1,7

L mm	g gr	Cod.	€
203	860	U09210017	1 146,00



## 921 A7 CE

by **FACOM**

### Smerigliatrice angolare lunga

- Modello multiuso a velocità e potenza regolabili con scarico dell'aria posteriore  
- Lunghezza regolabile in 8 posizioni

caratteristiche tecniche	misura
Diametro disco (mm)	100
Diametro attacco disco (mm)	10
Potenza (Kw)	0,7
Velocità (giri/min)	17000
Consumo medio aria (l/min)	113
Attacco filettato (")	1/4
Diametro interno minimo tubo aria (mm)	10
Pressione di esercizio (bar)	6,2
Livello sonoro a vuoto/a lavoro (dB(A))	88/99
Livello vibrazione (m/s <sup>2</sup> )	2,4

L mm	g gr	Cod.	€
400	1.740	U09210018	1 262,00



## 921 B1 CE

### Smerigliatrice diritta

- Modello multiuso a velocità e potenza di lavoro regolabili, albero montato su cuscinetti a sfera e scarico dell'aria anteriore

caratteristiche tecniche	misura
Diametro pinza (mm)	6
Potenza (Kw)	0,3
Velocità (giri/min)	20000
Consumo medio aria (l/min)	113
Attacco filettato (")	1/4
Diametro interno minimo tubo aria (mm)	10
Pressione di esercizio (bar)	6,2
Livello sonoro a vuoto/a lavoro (dB(A))	93,3 / 104,3
Livello vibrazione (m/s <sup>2</sup> )	2,5

L mm	g gr	Cod.	€
142	600	U09210015	1 138,00



## 921 B2 CE

by **FACOM**

### Smerigliatrice diritta

- Modello a velocità e potenza regolabili e scarico dell'aria anteriore

caratteristiche tecniche	misura
Diametro pinza (mm)	6
Potenza (Kw)	0,75
Velocità (giri/min)	20000
Consumo medio aria (l/min)	180
Attacco filettato (")	1/4
Diametro interno minimo tubo aria (mm)	10
Pressione di esercizio (bar)	6,2
Livello sonoro a vuoto/a lavoro (dB(A))	90/101
Livello vibrazione (m/s <sup>2</sup> )	1,5

L mm	g gr	Cod.	€
207	900	U09210020	1 544,00



## 921 B3 CE

by **FACOM**

### Smerigliatrice angolare

- Fornita in cassetta completa di 10 accessori

caratteristiche tecniche	misura
Potenza (Kw)	0,12
Velocità (giri/min)	70000
Consumo medio aria (l/min)	28,3
Attacco filettato (")	1/4
Diametro interno minimo tubo aria (mm)	10
Pressione di esercizio (bar)	6,2
Livello sonoro a vuoto/a lavoro (dB(A))	79/90
Livello vibrazione (m/s <sup>2</sup> )	2,37

L mm	g gr	Cod.	€
150	900	U09210019	1 248,00



You Tube

## 922 B1 CE

### Smerigliatrice diritta - 0.3 CV (220 W)

- Può essere utilizzata per forare, rompere la saldatura, levigare i bordi affilati, nonché per la sbavatura, lucidatura, smerigliatura, scanalatura, asportazione materiale, carteggiare etc  
- Sistema a doppio cuscinetto interno per garantire una maggiore durata dell'utensile  
- Corpo ed impugnatura in materiale antiscivolo resistente e isolante contro il freddo e le vibrazioni  
- Velocità di lavoro regolabile  
- Leva di sicurezza a scatto  
- Fornita con pinza da 6 mm  
- Scarico dell'aria nella parte posteriore

caratteristiche tecniche	misura
Capacità pinza (mm)	6
Velocità (giri/min)	30000
Consumo medio aria (l/min)	76
Attacco filettato (")	1/4
Diametro interno minimo tubo aria (mm)	10
Pressione di esercizio (bar)	6,2
Livello sonoro a vuoto/a lavoro (dB(A))	84,8 / 99,5
Livello vibrazione (m/s <sup>2</sup> )	2,42

LxPxH mm	g gr	Cod.	€
160x39x70	440	U09220001	1 130,00



You Tube

## 922 B2 CE

### Smerigliatrice diritta - 0.5 CV (368 W)

- Motore da 0,5 CV per una maggiore potenza  
- Può essere utilizzata per forare, rompere la saldatura, levigare i bordi affilati, nonché per la sbavatura, lucidatura, smerigliatura, scanalatura, asportazione materiale, carteggiare etc  
- Sistema a doppio cuscinetto interno per garantire una maggiore durata dell'utensile  
- Corpo ed impugnatura in materiale antiscivolo resistente e isolante contro il freddo e le vibrazioni  
- Velocità di lavoro regolabile  
- Leva di sicurezza a scatto  
- Fornita con pinza da 6 mm  
- Scarico dell'aria nella parte posteriore

caratteristiche tecniche	misura
Capacità pinza (mm)	6
Velocità (giri/min)	25000
Consumo medio aria (l/min)	113
Attacco filettato (")	1/4
Diametro interno minimo tubo aria (mm)	10
Pressione di esercizio (bar)	6,2
Livello sonoro a vuoto/a lavoro (dB(A))	85,4 / 99,8
Livello vibrazione (m/s <sup>2</sup> )	1,86

LxPxH mm	g gr	Cod.	€
177x48x77	675	U09220002	1 187,00



You Tube

NEW

## 922 BL1 CE

### Smerigliatrice diritta prolungata - 0.3 CV (220 W)

- Modello con mandrino prolungato, lunghezza 126 mm
- Per lavorare in aree difficili da raggiungere all'interno di pezzi fusi, per rimozione di incrinature, crepe e saldature negli angoli
- Sistema a doppio cuscinetto interno per garantire una maggiore durata dell'utensile
- Corpo ed impugnatura in materiale antiscivolo resistente e isolante contro il freddo e le vibrazioni
- Velocità di lavoro regolabile
- Leva di sicurezza a scatto
- Fornita con pinza da 6 mm
- Scarico dell'aria nella parte posteriore

caratteristiche tecniche	misura
Capacità pinza (mm)	6
Velocità (giri/min)	28000
Consumo medio aria (l/min)	76
Attacco filettato (")	1/4
Diametro interno minimo tubo aria (mm)	10
Pressione di esercizio (bar)	6,2
Livello sonoro a vuoto/a lavoro (dB(A))	83,3 / 94,3
Livello vibrazione (m/s <sup>2</sup> )	2,86

LxPxH mm	g	Cod.	€
255x39x70	664	U09220003	167,00



You Tube

NEW

## 922 BP1 CE

### Smerigliatrice angolare 90° - 0.3 CV (220 W)

- Modello con testa inclinata a 90°
- Può essere utilizzata la rimozione di linee di giunzione, bave e piccole alzate di pezzi fusi, levigatura di aree saldate, sbavatura, rifinitura, troncatura, molatura, taglio etc.
- Sistema a doppio cuscinetto interno per garantire una maggiore durata dell'utensile
- Corpo ed impugnatura in materiale antiscivolo resistente e isolante contro il freddo e le vibrazioni
- Ideali per la rimozione di linee di giunzione, bave e piccole alzate di pezzi fusi e per la levigatura di aree saldate
- Velocità di lavoro regolabile
- Leva di sicurezza a scatto
- Fornita con pinza da 6 mm
- Scarico dell'aria nella parte posteriore

caratteristiche tecniche	misura
Capacità pinza (mm)	6
Velocità (giri/min)	23000
Consumo medio aria (l/min)	76
Attacco filettato (")	1/4
Diametro interno minimo tubo aria (mm)	10
Pressione di esercizio (bar)	6,2
Livello sonoro a vuoto/a lavoro (dB(A))	85,9 / 96,9
Livello vibrazione (m/s <sup>2</sup> )	4,54

LxPxH mm	g	Cod.	€
165x27x75	555	U09220004	167,00



You Tube

NEW

## 922 BR1 CE

### Smerigliatrice angolare 120° - 0.3 CV (220 W)

- Modello con testa a 120° per lavorare con maggiore visibilità
- Può essere utilizzata la rimozione di linee di giunzione, bave e piccole alzate di pezzi fusi, levigatura di aree saldate, sbavatura, rifinitura, troncatura, molatura, taglio etc.
- Sistema a doppio cuscinetto interno per garantire una maggiore durata dell'utensile
- Corpo ed impugnatura in materiale antiscivolo resistente e isolante contro il freddo e le vibrazioni
- Velocità di lavoro regolabile
- Leva di sicurezza a scatto
- Fornita con pinza da 6 mm
- Scarico dell'aria nella parte posteriore

caratteristiche tecniche	misura
Capacità pinza (mm)	6
Velocità (giri/min)	24000
Consumo medio aria (l/min)	76
Attacco filettato (")	1/4
Diametro interno minimo tubo aria (mm)	10
Pressione di esercizio (bar)	6,2
Livello sonoro a vuoto/a lavoro (dB(A))	84,8 / 95,8
Livello vibrazione (m/s <sup>2</sup> )	5,22

LxPxH mm	g	Cod.	€
189x27x68	560	U09220005	167,00



## 923 A CE

### Seghetto alternativo

- Modello a velocità di lavoro regolabile, da utilizzare con le lame 923 AH/1-2

caratteristiche tecniche	misura
Cicli al minuto	10000
Consumo medio aria (l/min)	230
Attacco filettato (")	1/4
Diametro interno minimo tubo aria (mm)	10
Pressione di esercizio (bar)	6,2
Livello sonoro a vuoto (dB(A))	83,5 / 94,5
Livello vibrazione (m/s <sup>2</sup> )	17,1

L mm	g	Cod.	€
270	800	U09230001	221,00



## 923 AH

### Lame (per 923 A)

- Acciaio Super Rapido
- Per il taglio di lamiera d'acciaio (923 AH1), leghe leggere/plastica/legno (923 AH2)

n°	denti per pollice	L mm	Cod.	€
1	32	90	U09230001Q	6,98
2	24	90	U09230002Q	6,98



## 924 A CE

### Scollavetri

- Velocità di lavoro regolabile
- Fornito con 1 lama da 55mm

caratteristiche tecniche	misura
Cicli al minuto	22000
Ampiezza oscillazione	3°
Consumo medio aria (l/min)	100
Attacco filettato (")	1/4
Diametro interno minimo tubo aria (mm)	10
Pressione di esercizio (bar)	6,2
Livello sonoro a vuoto/a lavoro (dB(A))	82 / 93
Livello vibrazione (m/s <sup>2</sup> )	7,3

L mm	g	Cod.	€
197	1,2	U09240001	313,00



## 924 L

### Lame

- Acciaio al Carbonio

n°	modello	L mm	Cod.	€
1	raschiatrice	80	U09240010	78,00
2	piatta diritta	67	U09240011	53,00
3	diritta angolare	60	U09240012	50,00
4	con gancio corto	62	U09240013	76,00
5	piatta lunga	128	U09240014	80,50
6	con gancio medio	64	U09240015	77,00
7	con gancio lungo	62	U09240016	91,00
8	piatta curva	88	U09240017	72,00

## 924 L/SE8

### Serie di 8 lame (L1÷L8)

n°	Cod.	€
1÷8	U09240020	577,50



## 924 B

by

### Incisore a matita

- Modello con punta in carburo di tungsteno per incisione su materiali duri (acciaio, pietra, vetro, ceramica)
- Fornito con una punta standard V.820A1
- Controllo dell'aria tramite ghiera girevole

caratteristiche tecniche	misura
Impulsi al minuto	600
Consumo medio aria (l/min)	30
Attacco filettato (")	1/4
Diametro interno minimo tubo aria (mm)	10
Pressione di esercizio (bar)	6,2
Livello sonoro a vuoto/a lavoro (dB(A))	70/81
Livello vibrazione (m/s <sup>2</sup> )	0,88

L mm	g	Cod.		€
160	220	U09240025	1	319,00



## 924 C

by

### Scrostatore ad aghi diritto

- Fornito con aghi diametro 2 mm
- Utensile per pulire, sverniciare e disossidare le superfici metalliche
- Consente l'accesso nelle fessure e nelle fenditure

caratteristiche tecniche	misura
Numero aghi	27
Diametro aghi (mm)	2
Impulsi al minuto	4200
Consumo medio aria (l/min)	24
Attacco filettato (")	3/8
Diametro interno minimo tubo aria (mm)	10
Pressione di esercizio (bar)	6,2
Livello sonoro a vuoto/a lavoro (dB(A))	94/105
Livello vibrazione (m/s <sup>2</sup> )	1,66

L mm	g	Cod.		€
367	1670	U09240028	1	310,00



## 924 D

by

### Utensile piegalamiera e foralamiera

caratteristiche tecniche	misura
Diametro perforazione (mm)	8
Capacità perforazione (mm)	1
Consumo medio aria (l/min)	113
Attacco filettato (")	1/4
Diametro interno minimo tubo aria (mm)	10
Pressione di esercizio (bar)	6,2
Livello sonoro a vuoto/a lavoro (dB(A))	81/92
Livello vibrazione (m/s <sup>2</sup> )	2,1

L mm	g	Cod.		€
175	1.100	U09240029	1	306,00



## 925 A

### Pistola per siliconare

- Modello con dispositivo di arresto dell'erogazione del materiale
- Corpo in alluminio

L mm	Cod.		€
340	U09250002	1	28,20



## 925 C

### Pistola per siliconare

- Modello con possibilità di regolazione del flusso
- Per silicone, collanti, sigillanti, ecc. di media densità (cartucce standard, 50x215 mm)

caratteristiche tecniche	misura
Attacco filettato (")	1/4
Diametro interno minimo tubo aria (mm)	10
Pressione di esercizio (bar)	6,2
Consumo medio aria (l/min)	85
Livello sonoro a vuoto (dB(A))	70,0
Livello vibrazione (m/s <sup>2</sup> )	2,5

L mm	Kg	Cod.		€
310	1,1	U09250010	1	80,00



## 926 A

### Rivettatrice oleopneumatica

- Fornita con quattro testine intercambiabili e chiave di servizio

caratteristiche tecniche	misura
Capacità Ø (Al/Inox) (mm)	2,4÷4,8
Corsa (mm)	14
Consumo medio aria (l/min)	113
Attacco filettato (")	1/4
Diametro interno minimo tubo aria (mm)	10
Pressione di esercizio (bar)	6,2
Livello vibrazione (m/s <sup>2</sup> )	1,3

L mm	g	Cod.		€
230	1,6	U09260001	1	199,00



## 927 A

### Pistola di soffiaggio progressiva in materiale plastico antiurto

- Ugello in materiale plastico morbido anti-graffio

caratteristiche tecniche	misura
Consumo medio aria a 6 bar (l/min)	350
Attacco filettato (ottone) (")	1/4
Livello sonoro a 6 bar (dB(A))	

L mm	L1 mm	Cod.		€
157	19	U09270005	1	20,20

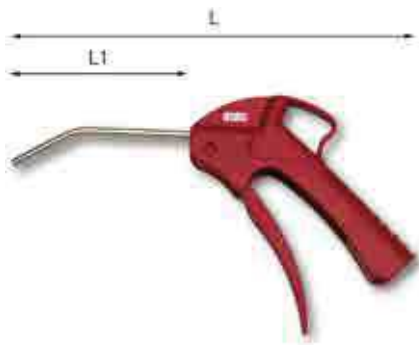

## 927 B

### Pistola di soffiaggio progressiva in materiale plastico antiurto

caratteristiche tecniche	misura
Consumo medio aria a 6 bar (l/min)	460
Attacco filettato (ottone) (")	1/4
Livello sonoro a 6 bar (dB(A))	

L mm	L1 mm	Cod.		€
246	108	U09270006	1	18,30

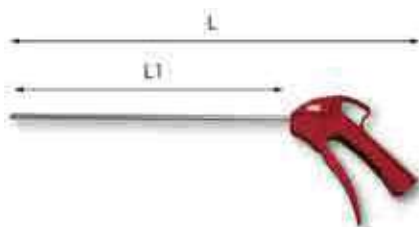

## 927 C

### Pistola di soffiaggio progressiva in materiale plastico antiurto

- Modello lungo

caratteristiche tecniche	misura
Consumo medio aria a 6 bar (l/min)	430
Attacco filettato (ottone) (")	1/4
Livello sonoro a 6 bar (dB(A))	

L mm	L1 mm	Cod.		€
450	312	U09270007	1	23,60



## 927 MN

### Pistola di gonfiaggio con manometro

- Modello a doppia valvola con corpo in Alluminio e scala graduata in bar/psi
- Omologata CEE 86/217

caratteristiche tecniche	misura
Scala	0÷10 bar/0÷140 psi
Diametro interno testina (mm)	6
Attacco filettato (")	1/4

L mm	tubo mm	Cod.		€
197	440	U09270003	1	75,50



## 928 C1 1/2"

### Avvitatore

- Modello reversibile con meccanismo a doppio martello, scarico dell'aria convogliato attraverso l'impugnatura e coppia di lavoro regolabile

caratteristiche tecniche	misura
Capacità	M16
Coppia massima (Nm)	1015
Coppia di lavoro (Nm min-Max)	150÷380
Impulsi al minuto	950
Velocità (giri/min)	7100
Consumo medio aria (l/min)	120
Attacco filettato (")	1/4
Diametro interno minimo tubo aria (mm)	10
Pressione di esercizio (bar)	6,2
Livello sonoro a vuoto/a lavoro (dB(A))	93 / 104
Livello vibrazione (m/s <sup>2</sup> )	8,4

L mm	kg	Cod.		€
195	2,6	U09280010	1	254,00



## 928 C1/S11

### Assortimento in cassetta di lamiera (11 pz)

- Forniti con spine ed anelli di sicurezza 235 MC-MD/4-5

pz	descrizione	art./mis.
8	Chiavi a bussola con bocca esagonale/10-13-17-19-21-22-24-27	235 1/2 M
1	Prolunghe	236 1/2 M/125
1	Oliatori	418/30
1	Avvitatore	928 C1 1/2"

LxPxH mm	kg	Cod.		€
471x308x75	6,9	U09280012	1	419,00



## 928 C1/S17

### Assortimento in cassetta di lamiera (17 pz)

- Fornito con spine ed anelli di sicurezza 235 MC-MD/4-5

pz	descrizione	art./mis.
8	Chiavi a bussola con bocca esagonale/10-13-17-19-21-22-24-27	235 1/2 M
6	Chiavi a bussola lunghe a parete sottile con bocca esagonale/17-19-21-22-24-27	235 1/2 MLS
1	Prolunghe	236 1/2 M/125
1	Oliatori	418/30
1	Avvitatore	928 C1 1/2"

LxPxH mm	kg	Cod.		€
471x308x75	8,9	U09280013	1	553,00



## 928 D1 3/4"

### Avvitatore

- Modello reversibile con scarico dell'aria convogliato attraverso l'impugnatura

caratteristiche tecniche	misura
Capacità	M24
Coppia massima (Nm)	1700
Coppia di lavoro (Nm min-Max)	500÷1050
Impulsi al minuto	790
Velocità (giri/min)	5700
Consumo medio aria (l/min)	193
Attacco filettato (")	3/8
Diametro interno minimo tubo aria (mm)	13
Pressione di esercizio (bar)	6,2
Livello sonoro a vuoto/a lavoro (dB(A))	98,4 / 109,4
Livello vibrazione (m/s <sup>2</sup> )	9,1

L mm	kg	Cod.		€
222	5,6	U09280015	1	786,00



## 928 D1/S12

### Assortimento in cassetta di lamiera (12 pz)

- Fornito con spina ed anello di sicurezza 235 MC-MD/7

pz	descrizione	art./mis.
8	Chiavi a bussola con bocca esagonale/ 17-19-22-24-27-30-32-36	235 3/4 M
2	Prolunghe/100-250	236 3/4 M
1	Oliatori	418/30
1	Avvitatore	928 D1 3/4"

LxPxH mm	Kg	Cod.	€
575x250x125	13,9	U09280017	1.115,00



## 928 D1/S19

### Assortimento in cassetta di lamiera (19 pz)

- Fornito con spina ed anello di sicurezza 235 MC-MD/7

pz	descrizione	art./mis.
8	Chiavi a bussola con bocca esagonale/ 17-19-22-24-27-30-32-36	235 3/4 M
7	Chiavi a bussola lunghe a parete sottile con bocca esagonale/22-24-27-30-32-33-36	235 3/4 MLS
2	Prolunghe/100-250	236 3/4 M
1	Oliatori	418/30
1	Avvitatore	928 D1 3/4"

LxPxH mm	Kg	Cod.	€
575x250x125	18,7	U09280018	1.387,00



3/8

## 928 PB1 3/8" ■ CE

### Avvitatore (corpo in materiale composito)

- Modello reversibile con meccanismo a doppio martello, scarico dell'aria convogliato attraverso l'impugnatura, coppia di lavoro regolabile
- Carcassa ultraleggera in materiale composito ad alta resistenza e carter anteriore in acciaio

caratteristiche tecniche	misura
Capacità	M10
Coppia massima (Nm)	590
Coppia di lavoro (Nm min-Max)	100÷180
Impulsi al minuto	1290
Velocità (giri/min)	9600
Consumo medio aria (l/min)	120
Attacco filettato (")	1/4
Diametro interno minimo tubo aria (mm)	10
Pressione di esercizio (bar)	6,2
Livello sonoro a vuoto/a lavoro (dB(A))	92,7 / 103,7
Livello vibrazione (m/s <sup>2</sup> )	4,3

L mm	Kg	Cod.	€
157	1,3	U09280055	311,00



## 928 PB1/S11

### Assortimento in cassetta di lamiera (11 pz)

- Fornito con spina ed anello di sicurezza 235 MC-MD/2-3

pz	descrizione	art./mis.
8	Chiavi a bussola con bocca esagonale/ 8-10-11-12-13-14-15-17	235 3/8 M
1	Prolunghe	236 3/8 M/125
1	Oliatori	418/30
1	Avvitatore (corpo in materiale composito)	928 PB1 3/8"

LxPxH mm	Kg	Cod.	€
340x180x65	3,5	U09280057	476,00



1/2

## 928 PC1 1/2" ■ CE

### Avvitatore (corpo in materiale composito)

- Modello reversibile con meccanismo a doppio martello, scarico dell'aria convogliato attraverso l'impugnatura, coppia di lavoro regolabile
- Carcassa ultraleggera in materiale composito ad alta resistenza e carter anteriore in acciaio

caratteristiche tecniche	misura
Capacità	M16
Coppia massima (Nm)	1080
Coppia di lavoro (Nm min-Max)	100÷400
Impulsi al minuto	1060
Velocità (giri/min)	7700
Consumo medio aria (l/min)	143
Attacco filettato (")	1/4
Diametro interno minimo tubo aria (mm)	10
Pressione di esercizio (bar)	6,2
Livello sonoro a vuoto/a lavoro (dB(A))	96 / 107
Livello vibrazione (m/s <sup>2</sup> )	10,2

L mm	Kg	Cod.	€
180	2,4	U09280060	302,00



## 928 PC1/S11

### Assortimento in cassetta di lamiera (11 pz)

- Fornito con spine ed anelli di sicurezza 235 MC-MD/4-5

pz	descrizione	art./mis.
8	Chiavi a bussola con bocca esagonale/ 10-13-17-19-21-22-24-27	235 1/2 M
1	Prolunghe	236 1/2 M/125
1	Oliatori	418/30
1	Avvitatore (corpo in materiale composito)	928 PC1 1/2"

LxPxH mm	Kg	Cod.	€
471x308x75	6,2	U09280062	471,00



## 928 PC1/S17

### Assortimento in cassetta di lamiera (17 pz)

- Fornito con spine ed anelli di sicurezza 235 MC-MD/4-5

pz	descrizione	art./mis.
8	Chiavi a bussola con bocca esagonale/ 10-13-17-19-21-22-24-27	235 1/2 M
6	Chiavi a bussola lunghe a parete sottile con bocca esagonale/17-19-21-22-24-27	235 1/2 MLS
1	Prolunghe	236 1/2 M/125
1	Oliatori	418/30
1	Avvitatore (corpo in materiale composito)	928 PC1 1/2"

LxPxH mm	kg	Cod.	€
471x308x75	7,9	U09280063	601,00



## 928 PC2 1/2" ■ CE

### Avvitatore compatto (corpo in materiale composito)

- Modello reversibile con meccanismo a doppio martello, scarico dell'aria convogliato attraverso l'impugnatura, coppia di lavoro regolabile
- Carcassa ultraleggera in materiale composito ad alta resistenza e carter anteriore in acciaio

caratteristiche tecniche	misura
Capacità	M10
Coppia massima (Nm)	670
Coppia di lavoro (Nm min-Max)	180÷260
Impulsi al minuto	1250
Velocità (giri/min)	9650
Consumo medio aria (l/min)	120
Attacco filettato (")	1/4
Diametro interno minimo tubo aria (mm)	10
Pressione di esercizio (bar)	6,2
Livello sonoro a vuoto/a lavoro (dB(A))	92,9 / 103,9
Livello vibrazione (m/s <sup>2</sup> )	8,2

L mm	kg	Cod.	€
157	1,35	U09280011	268,00



3/4

## 928 PD1 3/4" ■ CE

### Avvitatore (corpo in materiale composito)

- Modello reversibile con meccanismo a doppio martello, scarico dell'aria convogliato attraverso l'impugnatura, coppia di lavoro regolabile
- Carcassa ultraleggera in materiale composito ad alta resistenza e carter anteriore in acciaio

caratteristiche tecniche	misura
Capacità	M27
Coppia massima (Nm)	1950
Coppia di lavoro (Nm min-Max)	200÷750
Impulsi al minuto	850
Velocità (giri/min)	6360
Consumo medio aria (l/min)	125
Attacco filettato (")	3/8
Diametro interno minimo tubo aria (mm)	13
Pressione di esercizio (bar)	6,2
Livello sonoro a vuoto/a lavoro (dB(A))	99,1 / 110,1
Livello vibrazione (m/s <sup>2</sup> )	10,7

L mm	kg	Cod.	€
221	3,9	U09280065	904,00



## 930

### Gruppi filtro - regolatore - lubrificatore

- Filtro con scarico semiautomatico della condensa (automatico per 930 3/4") con elemento filtrante in bronzo sinterizzato
- Regolatore di pressione con valvola di scarico incorporata
- Lubrificatore con regolatore incorporato

caratteristiche tecniche	misura
Pressione max di esercizio (bar)	12
Temperatura di esercizio (°C)	-10 ÷ +50
Capacità filtrante (µ)	50 (40 per 930 3/4)
Portata aria (6 bar)	800 l/min (1/4), 1250 l/min (1/2), 3500 l/min (3/4)

attacco "	kg	LxPxH mm	Cod.	€
1/4	1	104x78x191	U09300001	87,00
3/8 - 1/2	2	145x96x238	U09300002	132,00
3/4	4,7	270x160x290	U09300004	409,00



## 930 FN

### Flange prelievo aria

- Da applicare tra filtro e regolatore per il prelievo di aria filtrata e regolata, ma non lubrificata

attacco "	Cod.	€
1/4	U09300110	10,30
3/8 - 1/2	U09300120	16,50



## 930 G

### Olio lubrificante per utensili pneumatici

- Per linea di lubrificazione o direttamente per l'utensile

caratteristiche tecniche	misura
Densità a 20° (Kg/m <sup>3</sup> )	877
Viscosità a 40°C	65
Viscosità a 100°C (cSt)	8,7
Indice di viscosità	110
Congelamento (°C)	-23

ml	Cod.	€
500	U09300032	8,95



## 930 M

### Ricambio manometro per 930/1/4" ÷ 3/4"

gr	Cod.	€
61	U09300020	11,50

**931****Attacchi a baionetta con mascherina portagomma**

- Corpo in ottone nichelato

dimensioni tubo ø mm	Cod.		€
6x14	U09310001	5	1,98
8x17	U09310002	5	2,06

**932****Attacchi porta gomma filettato maschio**- Filettatura cilindrica  
- Corpo in ottone nichelato

n°	attacco "	interno tubo ø mm	Cod.		€
A6	1/4	6	U09320001	5	0,98
A8	1/4	8	U09320002	5	1,02
A10	1/4	10	U09320003	5	1,06
B10	3/8	10	U09320004	5	1,67
B12	3/8	12	U09320005	5	1,73
C12	1/2	12	U09320006	5	2,36

**933 A****Raccordo maschio con dado fresato per attacco a baionetta**- Filettatura cilindrica  
- Corpo in ottone nichelato con dado in lega d'alluminio

attacco "	Cod.		€
1/4	U09330001	5	1,98

**934 A****Rubinetti rapidi universali a sfere con mascherina portagomma**

- Corpo in ottone nichelato con manicotto in materiale plastico antiurto

dimensioni tubo ø mm	Cod.		€
6x14	U09340001	5	6,96
8x17	U09340002	5	7,08
10x19	U09340003	5	9,03

**934 B****Rubinetti rapidi universali a sfere filettati maschio**

- Corpo in ottone nichelato con manicotto in materiale plastico antiurto

attacco "	Cod.		€
1/4	U09340004	5	5,78
3/8	U09340005	5	5,78
1/2	U09340006	5	6,34

**934 C****Rubinetti rapidi universali a sfere filettati femmina**

- Corpo in ottone nichelato con manicotto in materiale plastico antiurto

attacco "	Cod.		€
1/4	U09340007	5	6,59
3/8	U09340008	5	6,59

**935 A****Innesti con mascherina portagomma per rubinetti rapidi**

- Corpo in ottone nichelato

dimensioni tubo ø mm	Cod.		€
6x14	U09350001	5	2,32
8x17	U09350002	5	2,33
10x19	U09350003	5	3,34

**935 B****Innesti filettati maschio per rubinetti rapidi**- Filettatura cilindrica  
- Corpo in ottone nichelato

attacco "	Cod.		€
1/4	U09350005	5	1,04
3/8	U09350006	5	1,52

**935 C****Innesti filettati femmina per rubinetti rapidi**

- Corpo in ottone nichelato

attacco "	Cod.		€
1/4	U09350007	5	1,26
3/8	U09350008	5	1,67

**935 D****Innesti a grande portata con mascherina portagomma per rubinetti rapidi**

- Corpo in ottone nichelato

dimensioni tubo ø mm	portata (6 bar) l/min	Cod.		€
8x17	2200	U09350004	5	3,65

**935 E****Innesti a grande portata filettati maschio per rubinetti rapidi**- Filettatura conica  
- Corpo in acciaio zincocromatato

attacco "	portata (6 bar) l/min	Cod.		€
1/4	2200	U09350009	5	1,08
3/8	2200	U09350010	5	2,14
1/2	2200	U09350011	5	2,49

**935 F****Innesti a grande portata filettati femmina per rubinetti rapidi**

- Corpo in acciaio zincocromatato

attacco "	portata (6 bar) l/min	Cod.		€
1/4	2200	U09350012	5	2,00
3/8	2200	U09350013	5	2,33

**936 A****Rubinetti rapidi universali a sfere con molla a spirale**

- Corpo in ottone nichelato con manicotto in materiale plastico antiurto

dimensioni tubo ø mm	Cod.		€
6x8	U09360007	5	8,30
8x10	U09360008	5	8,99
10x12	U09360009	5	10,50

**936 B****Innesti con molla a spirale per rubinetti rapidi**

- Corpo in ottone nichelato

dimensioni tubo ø mm	Cod.		€
6x8	U09360001	5	2,38
8x10	U09360002	5	2,44
10x12	U09360003	5	3,41

**936 C****Innesti a grande portata con molla a spirale per rubinetti rapidi**

- Corpo in ottone nichelato con innesto in acciaio zincocromatato

dimensioni tubo ø mm	portata (6 bar) l/min	Cod.		€
6x8	2200	U09360004	5	3,12
8x10	2200	U09360005	5	3,58
10x12	2200	U09360006	5	5,85



### 937 A

#### Tubi elastici a spirale in RILSAN con raccordi 1/4 maschio fisso e girevole

caratteristiche tecniche	misura
Temperatura di impiego (°C)	-40 ÷ +80
Pressione di esercizio (bar)	6-6L: 29 / 8-8L: 18
Pressione scoppio	6-6L: 63 / 8-8L: 50

n°	Ø tubo mm	L m	Cod.	€
6	6x8	7,5	U09370001	15,60
8	8x10	7,5	U09370002	20,90
6L	6x8	15	U09370004	25,40
8L	8x10	15	U09370005	34,20



### 937 B

#### Tubi elastici a spirale in RILSAN con raccordo a baionetta e innesto per rubinetto rapido

caratteristiche tecniche	misura
Temperatura di impiego (°C)	-40 ÷ +80
Pressione di esercizio (bar)	6-6L: 29 / 8-8L: 18 / 10-10L: 17
Pressione scoppio	6-6L: 63 / 8-8L: 50 / 10-10L: 39

n°	Ø tubo mm	L m	Cod.	€
6	6x8	7,5	U09370010	14,90
8	8x10	7,5	U09370011	19,40
10	10x12	7,5	U09370012	23,90
6L	6x8	15	U09370013	24,90
8L	8x10	15	U09370014	33,30
10L	10x12	15	U09370015	41,00



### 937 C

#### Tubi elastici a spirale in RILSAN non raccordato

caratteristiche tecniche	misura
Temperatura di impiego (°C)	-40 ÷ +80
Pressione di esercizio (bar)	6: 29 / 8: 18 / 10: 17
Pressione scoppio	6: 63 / 8: 50 / 10: 39

n°	Ø tubo mm	L m	Cod.	€
6	6x8	30	U09370020	39,10
8	8x10	30	U09370021	54,00
10	10x12	30	U09370022	68,00



### 939 C1

#### Avvolgitubo aria 10 mm

- Modello a recupero automatico del tubo con dispositivo d'arresto
- Corpo in materiale plastico antiurto con staffa girevole per il fissaggio a parete
- Conformità alla direttiva macchine 2006/42/CE e alle norme ISO EN 12100-1 e ISO EN 12100-2
- Tubo in poliuretano lucido

caratteristiche tecniche	misura
Lunghezza tubo (m)	16
Diametro interno tubo (mm)	10
Pressione max di utilizzo (bar)	15
Lunghezza tubo alimentazione (m)	1,5
Raccordo in uscita (")	3/8

LxPxH mm	kg	Cod.	€
450x400x230	8,0	U09390004	270,00



3/8



### 942 PB1 3/8"

#### Avvitatore ad impulsi (struttura in Titanio)

- Modello reversibile con meccanismo a doppio martello
- Motore monoblocco
- Scarico dell'aria convogliato nell'impugnatura
- 3 livelli di potenza impostabili per il serraggio, coppia sempre al massimo in svitatura
- Corpo in resina ad alta resistenza con carter anteriore in titanio
- Impugnatura bimatereale soft-touch
- Paracolpi laterali in gomma
- Peso bilanciato per il massimo comfort anche per uso prolungato

caratteristiche tecniche	misura
Capacità	M10
Coppia massima (Nm)	710
Coppia di lavoro (Nm min-Max)	80÷220
Impulsi al minuto	1750
Velocità (giri/min)	10500
Consumo medio aria (l/min)	125
Attacco filettato (")	1/4
Diametro interno minimo tubo aria (mm)	10
Pressione di esercizio (bar)	6,2
Livello sonoro a vuoto/a lavoro (dB(A))	93,8 / 104,8
Livello vibrazione (m/s <sup>2</sup> )	3,06

L mm	kg	Cod.	€
152	1,3	U09420001	375,00



1/2



### 942 PC1 1/2"

#### Avvitatore ad impulsi (struttura in Titanio)

- Modello reversibile con meccanismo a doppio martello
- Motore monoblocco
- Scarico dell'aria convogliato nell'impugnatura
- 3 livelli di potenza impostabili per il serraggio, coppia sempre al massimo in svitatura
- Corpo in resina ad alta resistenza con carter anteriore in titanio
- Impugnatura bimatereale soft-touch
- Paracolpi laterali in gomma
- Peso bilanciato per il massimo comfort anche per uso prolungato

caratteristiche tecniche	misura
Capacità	M20
Coppia massima (Nm)	1700
Coppia di lavoro (Nm min-Max)	200-450
Impulsi al minuto	1160
Velocità (giri/min)	7225
Consumo medio aria (l/min)	144
Attacco filettato (")	1/4
Diametro interno minimo tubo aria (mm)	10
Pressione di esercizio (bar)	6,2
Livello sonoro a vuoto/a lavoro (dB(A))	94,2 / 105,2
Livello vibrazione (m/s <sup>2</sup> )	4,91

L mm	kg	Cod.	€
182	2,1	U09420002	411,00





1/2



### 942 PC2 1/2" ■ CE

#### Avvitatore ad impulsi compatto (struttura in Titanio)

- Modello reversibile con meccanismo a doppio martello
- Motore monoblocco
- Scarico dell'aria convogliato nell'impugnatura
- 3 livelli di potenza impostabili per il serraggio, coppia sempre al massimo in svitatura
- Corpo in resina ad alta resistenza con carter anteriore in titanio
- Impugnatura bimatereale soft-touch
- Paracolpi laterali in gomma
- Peso bilanciato per il massimo comfort anche per uso prolungato

caratteristiche tecniche	misura
Capacità	M16
Coppia massima (Nm)	800
Coppia di lavoro (Nm min-Max)	130÷300
Impulsi al minuto	1750
Velocità (giri/min)	10500
Consumo medio aria (l/min)	125
Attacco filettato (")	1/4
Diametro interno minimo tubo aria (mm)	6
Pressione di esercizio (bar)	6,2
Livello sonoro a vuoto/a lavoro (dB(A))	93,8 / 104,8
Livello vibrazione (m/s <sup>2</sup> )	3,06

L mm	Kg	Cod.	📦	€
157	1,3	U09420003	1	375,00



NEW

1/2

### 942 PC3 1/2" ■ CE

#### Avvitatore ad impulsi - extra compatto

- Struttura extra compatta: 11 cm di lunghezza
- Modello reversibile con sistema di percussione JUMBO
- Motore monoblocco
- Scarico dell'aria convogliato nell'impugnatura
- 3 livelli di potenza impostabili per il serraggio, coppia sempre al massimo in svitatura
- Corpo ed impugnatura in materiale antiscivolo
- Paracolpi laterali a protezione del carter motore
- Peso bilanciato per il massimo comfort anche per uso prolungato

caratteristiche tecniche	misura
Capacità	M16
Coppia massima (Nm)	861
Coppia di lavoro (Nm)	150-220
Impulsi al minuto	1650
Velocità (giri/min)	10000
Consumo medio aria (l/min)	127
Attacco filettato (")	1/4
Diametro interno minimo tubo aria (mm)	10
Pressione di esercizio (bar)	6,2
Livello sonoro a vuoto (dB(A))	91,1/108,1
Livello vibrazione (m/s <sup>2</sup> )	9,57

L mm	Kg	Cod.	📦	€
111	1,3	U09420012	1	208,00



3/4



### 942 PD1 3/4" ■ CE

#### Avvitatore ad impulsi (struttura in Titanio)

- Modello reversibile con meccanismo a doppio martello
- Motore monoblocco
- Scarico dell'aria convogliato nell'impugnatura
- 3 livelli di potenza impostabili per il serraggio, coppia sempre al massimo in svitatura
- Corpo in resina ad alta resistenza con carter anteriore in titanio
- Impugnatura bimatereale soft-touch
- Paracolpi laterali in gomma
- Peso bilanciato per il massimo comfort anche per uso prolungato

caratteristiche tecniche	misura
Capacità	M27
Coppia massima (Nm)	2115
Coppia di lavoro (Nm min-Max)	500÷800
Impulsi al minuto	950
Velocità (giri/min)	5300
Consumo medio aria (l/min)	200
Attacco filettato (")	3/8
Diametro interno minimo tubo aria (mm)	10
Pressione di esercizio (bar)	6,2
Livello sonoro a vuoto/a lavoro (dB(A))	97,8 / 108,8
Livello vibrazione (m/s <sup>2</sup> )	5,06

L mm	Kg	Cod.	📦	€
227	3,8	U09420004	1	1.031,00



Inquadra il codice QR  
o vai sul canale YouTube USAG  
per guardare il video dimostrativo



1/2

### 942 PC4 1/2" ■ CE by FACOM

#### Avvitatore angolare ad impulsi

- Modello reversibile a coppia di lavoro regolabile
- Testa a 90° compatta 56x68 mm
- Corpo in resina ad alta resistenza con carter anteriore in alluminio
- Impugnatura in materiale composto soft grip

caratteristiche tecniche	misura
Capacità	M10
Coppia massima (Nm)	271
Impulsi al minuto	1700
Velocità (giri/min)	7200
Consumo medio aria (l/min)	143
Attacco filettato (")	1/4
Diametro interno minimo tubo aria (mm)	10
Pressione di esercizio (bar)	6,2
Livello sonoro a vuoto/a lavoro (dB(A))	98/123
Livello vibrazione (m/s <sup>2</sup> )	14,35

L mm	gr	Cod.	📦	€
353	1800	U09420008	1	394,00





NEW

### 942 PE1 1" CE

#### Avvitatore ad impulsi (corpo in materiale composito)

- Leggero e bilanciato per un facile utilizzo, solo 6,9 Kg
- Modello reversibile con meccanismo a doppio martello
- Pulsante progressivo
- Scarico dell'aria convogliato nell'impugnatura
- 2 livelli di potenza impostabili per il serraggio, coppia sempre al massimo in svitatura
- Impugnatura bimatereale soft-touch
- La maniglia bimatereale ausiliaria soft-touch consente un'impugnatura salda ed equilibrata
- Sistema di trattenimento della bussola sul quadro di manovra tramite anello di tenuta e foro per l'utilizzo di una spina e anello di sicurezza

caratteristiche tecniche	misura
Coppia massima (Nm)	3390
Impulsi al minuto	900
Velocità (giri/min)	5000
Consumo medio aria (l/min)	340
Attacco filettato (")	1/2
Diametro interno minimo tubo aria (mm)	19
Pressione di esercizio (bar)	6,2
Livello sonoro a vuoto/a lavoro (dB(A))	100,9 / 111,9
Livello vibrazione (m/s <sup>2</sup> )	10,6

LxPxH mm	kg	Cod.	€
243x96x249	6,8	U09420005	1.086,00



NEW

### 942 PE2 1" CE

#### Avvitatore reversibile in linea (corpo in materiale composito)

- Leggero e bilanciato per un facile utilizzo, solo 8 Kg
- Modello reversibile con meccanismo a doppio martello
- Pulsante progressivo
- Scarico dell'aria posto nella parte inferiore del corpo orientato in avanti a 45°
- Scarico dell'aria convogliato nell'impugnatura
- 2 livelli di potenza impostabili per il serraggio, coppia sempre al massimo in svitatura
- Impugnatura bimatereale soft-touch
- La maniglia bimatereale ausiliaria soft-touch consente un'impugnatura salda ed equilibrata
- Sistema di trattenimento della bussola sul quadro di manovra tramite anello di tenuta e foro per l'utilizzo di una spina e anello di sicurezza

caratteristiche tecniche	misura
Coppia massima (Nm)	3390
Impulsi al minuto	1000
Velocità (giri/min)	5000
Consumo medio aria (l/min)	238
Attacco filettato (")	1/2
Diametro interno minimo tubo aria (mm)	19
Pressione di esercizio (bar)	6,2
Livello sonoro a vuoto/a lavoro (dB(A))	104,4 / 115,4
Livello vibrazione (m/s <sup>2</sup> )	14,75

LxPxH mm	kg	Cod.	€
346x101x97	8,07	U09420006	1.086,00



NEW

### 942 PEL2 1" CE

#### Avvitatore reversibile in linea con mandrino lungo (corpo in materiale composito)

- Leggero e bilanciato per un facile utilizzo, solo 9 Kg
- Modello reversibile con meccanismo a doppio martello
- Mandrino prolungato per poter accedere a punti ristretti e con accesso limitato
- Pulsante progressivo
- Scarico dell'aria posto nella parte inferiore del corpo orientato in avanti a 45°
- Scarico dell'aria convogliato nell'impugnatura
- 2 livelli di potenza impostabili per il serraggio, coppia sempre al massimo in svitatura
- Impugnatura bimatereale soft-touch
- La maniglia bimatereale ausiliaria soft-touch consente un'impugnatura salda ed equilibrata
- Sistema di trattenimento della bussola sul quadro di manovra tramite anello di tenuta e foro per l'utilizzo di una spina e anello di sicurezza

caratteristiche tecniche	misura
Capacità (Nm)	3390
Impulsi al minuto	1000
Velocità (giri/min)	5000
Consumo medio aria (l/min)	238
Attacco filettato (")	1/2
Diametro interno minimo tubo aria (mm)	19
Pressione di esercizio (bar)	6,2
Livello sonoro a vuoto/a lavoro (dB(A))	105 / 116
Livello vibrazione (m/s <sup>2</sup> )	15,6

LxPxH mm	kg	Cod.	€
493x97x101	9,07	U09420007	1.086,00



### 960 UNI-ISO 3599 DIN 862

#### Calibro a corsoio ventesimale

- Corpo e corsoio in acciaio inox temprato con guide di scorrimento rialzate
- Scala e nonio cromati opachi, antiriflesso
- Bloccaggio a leva del corsoio
- Fornito in custodia di plastica

capacità mm/inch	nonio mm/inch	a mm	L mm	Cod.	€
150/6"	0,05/ 1/128"	40	232	U09600010	79,50



### 960 C UNI-ISO 6906 DIN 862

#### Calibri a corsoio cinquantesimali

- Corpo e corsoio in acciaio inox temprato con guide di scorrimento rialzate
- Scala e nonio cromati opachi, antiriflesso
- Becchi con estremità ribassate per misure interne (superiori a 10 mm)
- Registrazione micrometrica con bloccaggio a vite
- Forniti in cassetta di legno

capacità mm/inch	nonio mm	a mm	L mm	Cod.	€
200/8	0,02	65	330	U09600020	202,00
300/12	0,02	90	460	U09600021	372,00



### 960 D DIN 862

#### Calibro digitale centesimale

- Corpo in acciaio inox
- Conversione mm/pollici
- Altezza caratteri visualizzati: 9 mm
- Misurazione profondità tramite asta tonda (Ø1,5 mm)
- Sistema di bloccaggio cursore tramite vite
- Fornito in cassetta di plastica

capacità mm/inch	nonio mm/inch	a mm	L mm	Cod.	€
150/6"	0,01/0,0005"	40	235	U09600014	99,50

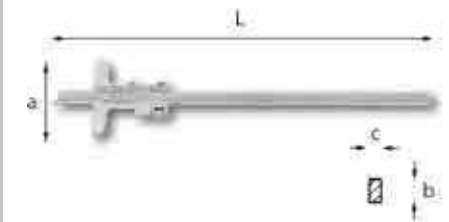

### 963 DIN 862

#### Calibri di profondità cinquantesimali

- Corpo e corsoio in acciaio inox temprato con guide di scorrimento rialzate
- Scala e nonio cromati opachi, antiriflesso
- Registrazione micrometrica con bloccaggio a vite
- Forniti in cassetta di legno

capacità mm	nonio mm	axL mm	bxc mm	Cod.	€
200	0,02	80x290	14x4	U09630001	252,00
300	0,02	80x390	14x4	U09630002	300,00



## 965

### Contafiletti

- Lame per filetti metrici ISO a 60° e Whitworth a 55°

#### caratteristiche tecniche

	misura
Metrico ISO	0,25-0,30-0,35-0,40-0,45-0,50-0,60-0,70-0,75-0,80-0,90-1,00-1,25-1,50-1,75-2,00-2,50-3,00-3,50-4,00-4,50-5,00-5,50-6,00
Whitworth	4-4,5-5-6-7-8-9-10-11-12-13-14-16-18-19-20-22-24-25-26-28-30-32-36-40-48-60-62

lame n°	Cod.	€
24-28	U09650001	7,91



## 966

### Spessimetri

- Lame coniche ad estremità arrotondate

	misura
966/8	0,05-0,10-0,15-0,20-0,25-0,30-0,40-0,50
966/13	0,05-0,10-0,15-0,20-0,25-0,30-0,40-0,50-0,60-0,70-0,80-0,90-1,00
966/20	0,05-0,10-0,15-0,20-0,25-0,30-0,35-0,40-0,45-0,50-0,55-0,60-0,65-0,70-0,75-0,80-0,85-0,90-0,95-1,00

lame n°	spessore lame mm	L mm	Cod.	€
8	0,05÷0,50	100	U09660001	3,67
13	0,05÷1,00	100	U09660002	5,07
20	0,05÷1,00	100	U09660003	8,08



## 966 L

### Spessimetro a lame lunghe

- Lame coniche ad estremità arrotondate

	misura
966 L	0,04-0,05-0,06-0,07-0,08-0,09-0,10-0,15-0,20-0,25-0,30-0,35-0,40-0,50-0,60-0,70-0,80-0,90-1,00

lame n°	spessore lame mm	L mm	Cod.	€
19	0,04÷1,00	155	U09660004	20,50



## 967

DIN 863

### Micrometri centesimali per esterni

- Asta in acciaio temprato, con superfici di contatto riportata in metallo duro
- Arco e tamburo cromati opachi, antiriflesso
- Pressore di misura con frizione e bloccaggio a leva
- Forniti in cassetta di legno con blocchetto di riscontro e chiave di regolazione

capacità mm	risoluzione mm	a mm	L mm	Cod.	€
0÷25	0,01	6,5	126	U09670001	73,00
25÷50	0,01	6,5	153	U09670002	88,50
50÷75	0,01	6,5	180	U09670003	107,00
75÷100	0,01	6,5	206	U09670004	125,00

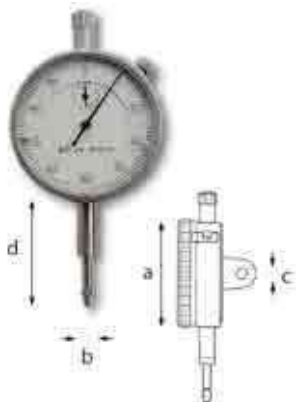

## 968

UNI 4180 DIN 878

### Comparatore centesimale

- Asta a cremagliera in acciaio inox temprato con filettatura d'estremità (M 2,5) per punte tastatrici
- Cassa in acciaio cromato opaco, antiriflesso
- Quadrante bianco girevole con indici di tolleranza regolabili e schermo trasparente infrangibile
- Vite micrometrica superiore per azzeramenti manuali
- Fornito in cassetta di legno

capacità mm	risoluzione mm	axbxc mm	d mm	Cod.	€
10	0,01	58x8x6	40	U09680001	85,00



## 968 M

### Supporto magnetico per comparatori

- Forza magnetica di adesione: 600 N
- Lunghezza asta intermedia: 150 mm
- Attacco per comparatore:  $\varnothing$  6-8 mm
- Snodi con morsetti a spostamento rapido
- Interruttore a leva

h max mm	base mm	Cod.	€
365	70x65x50	U09680010	246,00



## 969

DIN 2270

### Comparatore centesimale a tasto orientabile

- Corpo in acciaio cromato opaco, antiriflesso
- Punta tastatrice in metallo duro  $\varnothing$  2,5 mm
- Movimento di alta precisione montato su rubini
- Tasto orientabile di 220°
- Inversione automatica del senso di misura
- Azzeramento mediante rotazione del quadrante
- Fornito in cassetta di legno con codoli di attacco  $\varnothing$  4 e 8 mm

capacità mm	risoluzione mm	scala mm	b mm	Cod.	€
0,8	0,01	0-40	12,5	U09690001	252,00

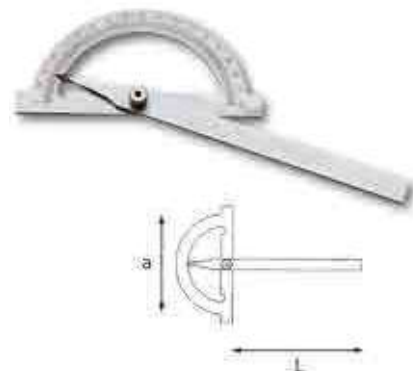

## 970 A

### Goniometri semplici

- Scala di lettura cromata opaca, antiriflesso
- Bloccaggio a vite

a mm	scala	risoluzione	L mm	Cod.	€
120	0°÷180°	1°	150	U09700001	44,60
150	0°÷180°	1°	200	U09700002	52,00
200	0°÷180°	1°	300	U09700003	60,00



## 970 CN

### Rapportatore d'angoli universale

- Corpo ed asta scorrevole in acciaio inox temprato
- Scala e nonio cromati opachi, antiriflesso, con lente d'ingrandimento
- Asta scorrevole con estremità a 45° e 60°
- Fornito in cassetta di plastica

scala	nonio	asta mm	Cod.	€
4x90°	1/12°-5°	300	U09700009	305,00



**972**

**Compassi di precisione**

- Modelli ad apertura rapida, con vite di regolazione micrometrica
- Punta diritte in acciaio speciale temprato
- Esecuzione rettificata

capacità mm	L mm	Cod.		€
200	245	U09720002	1	20,80
250	295	U09720003	1	24,00



**974**

**Punta a tracciare**

- Corpo monoblocco in acciaio speciale temprato
- Impugnatura in materiale plastico
- Punta diritta e piegata a 110°
- Esecuzione brunita

L mm	Cod.		€
220	U09740001	5	5,07



**974 A**

**Punta a tracciare in carburo**

- Corpo monoblocco in acciaio, formato penna, con clip
- Punta in carburo di tungsteno
- Esecuzione zincata

L mm	Cod.		€
150	U09740002	5	5,88



**974 BN**

**Punta a tracciare retrattile in carburo**

- Corpo in acciaio, formato penna, con clip
- Punta retrattile in carburo di tungsteno a doppia affilatura

Ø punta mm	L mm	Cod.		€
2	150	U09740013	2	12,50



**974 BNR**

**Ricambio punta**

- Per 974 BN

à gr	Cod.		€
1	U09740013Q	5	4,08



**974 M**

**Matita per falegnami**

L mm	Cod.		€
178	U09740020	10	1,21



**976**

**DIN 875**

**Squadre semplici**

- Classe di precisione DIN 875/2
- Esecuzione in acciaio normalizzato con superfici interamente rettificata

L mm	a mm	bxc mm	Cod.		€
100	70	20x8	U09760003	1	20,60
150	100	25x8	U09760004	1	27,90
200	130	30x8	U09760005	1	34,80
250	165	35x8	U09760006	1	46,20
300	200	35x8	U09760007	1	62,00

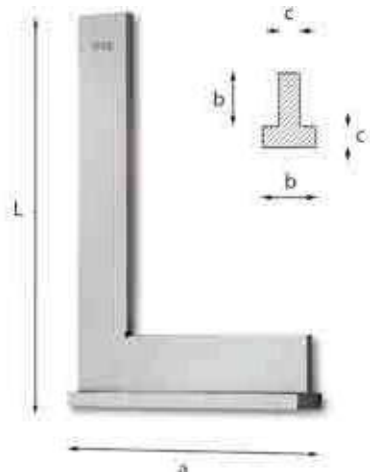

**976 C**

**DIN 875**

**Squadre a cappello**

- Classe di precisione DIN 875/2
- Esecuzione in acciaio normalizzato con superfici interamente rettificata

L mm	a mm	bxc mm	Cod.		€
100	70	20x8	U09760013	1	34,10
150	100	25x8	U09760014	1	43,00
200	130	30x8	U09760015	1	54,00
250	165	35x8	U09760016	1	70,50
300	200	35x8	U09760017	1	92,00

**978 A**

**Righe flessibili graduate**

- Classe di precisione II
- Esecuzione in acciaio inox cromato opaco, antiriflesso
- Doppia graduazione fotoincisa su una sola faccia

L mm	scala	sezione mm	Cod.		€
150	mm/1/2 mm	13x0,5	U09780002	1	1,72
200	mm/1/2 mm	13x0,5	U09780003	1	1,89
300	mm/1/2 mm	13x0,5	U09780005	1	2,55
500	mm/1/2 mm	20x0,5	U09780006	1	6,44
1000	mm/1/2 mm	25x0,5	U09780007	1	21,40

**978 B**

**Righe semirigide graduate**

- Classe di precisione II
- Esecuzione in acciaio inox cromato opaco, antiriflesso
- Doppia graduazione fotoincisa su due facce (una sola per 1000 mm)

L mm	scala	sezione mm	Cod.		€
300	mm/1/2 mm	30x0,8	U09780015	1	8,61
500	mm/1/2 mm	30x0,8	U09780016	1	11,20
1000	mm/1/2 mm	30x0,8	U09780017	1	25,20

**980 A**

**Doppio metro pieghevole in legno**

- Classe di precisione III
- Doppia graduazione sulle due facce, in nero su fondo alternato bianco-giallo, con decimali colore magenta

L mm	scala	sezione mm	Cod.		€
2	mm	16x3,2	U09800020	5	10,90

**TOLLERANZE  
DIN 875**

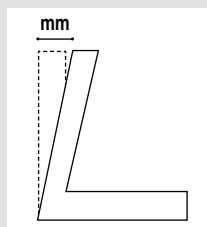

L=mm	50	75	100	150	200	250	300
<b>CLASSE 2</b>	-	0,028	0,030	0,035	0,040	0,045	0,050



NEW



### 981 A

EC Class II

#### Flessometri professionali con rivestimento antiurto

- Classe di precisione II
- Cassa in ABS con rivestimento antiurto
- Il rivestimento garantisce il massimo grip durante l'utilizzo
- La gomma esterna protegge la cassa da polvere ed oli
- Antiscivolo fino ad una pendenza di 42° (superficie di appoggio)
- Nastro in acciaio rivestito in nylon antiriflesso, anticorrosione ed antiusura
- La rigidità del nastro, prima di piegarsi, è garantita fino a 3 metri
- Gancio multi-presa in metallo fissato al nastro con 3 rivetti
- Bloccaggio a pulsante con ritorno automatico del nastro
- Clip in acciaio inox

L m	scala	nastro mm	Cod.		€
3	mm	19	U09810036	1	8,71
5	mm	28	U09810037	1	14,80
8	mm	28	U09810038	1	17,40



NEW

### 982 A 20

#### Rotella metrica con nastro in acciaio

- Classe di precisione II
- Cassa chiusa in ABS infrangibile
- Nastro in acciaio temprato, anticorrosione ed antiusura
- Riavvolgimento a manovella
- Graduazione nera su fondo smaltato giallo con indicazione dei metri in rosso

L m	scala	nastro mm	Cod.		€
20	mm - cm	13	U09820016	1	48,00



NEW

### 982 FV

#### Rotelle metriche con nastro in fibra di vetro

- Classe di precisione III
- Cassa chiusa in ABS infrangibile
- Nastro in fibra di vetro con plastificazione in PVC
- Riavvolgimento a manovella
- Graduazione sulle due facce, in nero su fondo bianco, con indicazione dei metri in rosso

L m	scala	nastro mm	Cod.		€
10	cm	15	U09820018	1	9,00
20	cm	15	U09820019	1	12,50



### 982 L

#### Rotella metrica con impugnatura e nastro in acciaio

- Classe di precisione II
- Corpo in Alluminio con impugnatura in materiale plastico infrangibile
- Nastro in acciaio temprato, anticorrosione ed antiusura
- Riavvolgimento a manovella
- Graduazione nera su fondo smaltato giallo, con indicazione dei metri in rosso
- Fornita in valigetta di plastica

L m	scala	nastro mm	Cod.		€
50	cm	13	U09820003	1	112,00



### 984

#### Livelle in alluminio

- Corpo in profilato d'Alluminio verniciato
- Fiale infrangibili (garanzia 5 anni)
- Liquido fluorescente, insensibile a temperature da -50° a +50° C
- Bolla indivisibile
- Fiala orizzontale regolabile

L mm	base mm	precisione	Cod.		€
150	22	0,057° = 1 mm/m	U09840001	1	11,80
400	22	0,057° = 1 mm/m	U09840002	1	15,10
500	22	0,057° = 1 mm/m	U09840003	1	17,10
600	22	0,057° = 1 mm/m	U09840004	1	18,30
800	22	0,057° = 1 mm/m	U09840005	1	23,10



### 984 MN

#### Livelle in alluminio con base magnetica

- Corpo in Alluminio verniciato con base d'appoggio rettificata
- Fiale infrangibili (garanzia 5 anni)
- Liquido fluorescente, insensibile a temperature da -50° a +50° C
- Bolla indivisibile
- Fiala orizzontale regolabile e sostituibile

L mm	base mm	precisione	Cod.		€
300	22	0,057° = 1 mm/m	U09840024	1	24,40
400	22	0,057° = 1 mm/m	U09840025	1	25,90
500	22	0,057° = 1 mm/m	U09840026	1	31,60



### 984 RH

#### Ricambio fiala orizzontale

- Per livelle 984 e 984 MN

LxPxH mm	à gr	Cod.		€
87x16,5x16	14	U09840002Q	1	1,90



### 984 L

DIN 876

#### Livella lineare di precisione

- Per il controllo ed il posizionamento di macchine utensili
- Corpo in ghisa con base d'appoggio prismatica rettificata
- Fiala orizzontale regolabile
- Fornita in cassetta di legno

L mm	base mm	precisione	Cod.		€
200	40	0,05 mm/m	U09840032	1	292,00



### 984 Q

DIN 876

#### Livelle quadre di precisione

- Per il controllo ed il posizionamento di macchine utensili
- Corpo in ghisa con basi d'appoggio rettificate piane e prismatiche
- Fiala orizzontale regolabile
- Fornita in cassetta di legno

L mm	base mm	precisione	Cod.		€
150	40	0,05 mm/m	U09840042	1	366,00
200	45	0,05 mm/m	U09840043	1	472,00

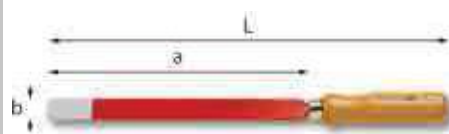

### 987 A

#### Raschietti piatti

- Impugnatura in legno
- Esecuzione verniciata con taglienti puliti

a mm	b mm	L mm	Cod.		€
150	20	260	U09870001	2	13,20
200	20	310	U09870002	2	16,00
250	25	360	U09870003	2	17,10



### 987 B

#### Raschietti a due taglienti

- Impugnatura in legno
- Esecuzione verniciata con taglienti puliti

a mm	b mm	L mm	Cod.		€
150	75	260	U09870011	2	13,60
200	85	310	U09870012	2	16,30
250	105	360	U09870013	2	19,60

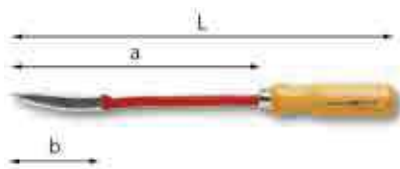

### 987 C

#### Raschietti a tre taglienti

- Impugnatura in legno
- Esecuzione verniciata con taglienti puliti

a mm	b mm	L mm	Cod.		€
150	70	260	U09870021	2	12,20
200	85	310	U09870022	2	15,00
250	100	360	U09870023	2	18,20



### 987 E

#### Spatole flessibili

- Lama flessibile in acciaio Inox con finitura pulita lucida
- Impugnatura ergonomica bimateriale antiscivolo

a mm	L mm	Cod.		€
32	218	U09870041	5	7,85
50	218	U09870042	5	8,95
75	218	U09870043	5	9,64



### 987 E/S3

#### Serie di 3 spatole

- Serie 987 E 32-50-75

g gr	Cod.		€
210	U09870050	1	26,44



### 987 F

#### Spatole rigide

- Lama rigida in acciaio Inox
- Modello dritto (32-50) e piegato (32P)
- Impugnatura ergonomica bimateriale antiscivolo
- Codolo posteriore in acciaio

a mm	L mm	Cod.		€
32	218	U09870046	5	9,16
32P	218	U09870047	5	9,30
50	218	U09870048	5	10,90



### 987 F/S3

#### Serie di 3 spatole

- Serie 987 F 32-32P-50

g gr	Cod.		€
370	U09870051	1	29,36



### 988 A

#### Fresa per punti di saldatura

- Per togliere i punti di saldatura senza deformazione delle lamiere
- Fresa reversibile in acciaio Super Rapido

L mm	a mm	b mm	mm	Cod.		€
70	9,6	2,5	7	U09880001	1	20,90



### 988 AR

#### Ricambio fresa e punta

g gr	Cod.		€
6	U09880005Q	5	14,20



### 988 B

#### Punte elicoidali per punti di saldatura

- Punta autocentrante e riaffilabile in acciaio Super Rapido

Ø mm	L mm	Cod.		€
6	66	U09880004	2	15,30
8	80	U09880005	2	18,90
10	88	U09880006	2	25,30

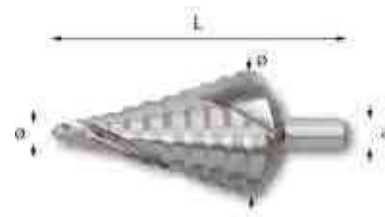

### 988 D

#### Frese a scalino

- Per forature cilindriche su materiali ferrosi e non ferrosi
- Non necessita di foro di invito
- Acciaio HSS

n°	capacità min-max mm	Ø mm	a mm	L mm	Cod.		€
1	4÷12	6	65	U09880011	1	28,90	
2	4÷20	8	75	U09880012	1	45,30	
3	4÷30	10	100	U09880013	1	71,50	
4	6÷38	10	100	U09880014	1	101,00	
5	6,5÷40,5	10	96	U09880015	1	101,00	
6	6÷37 PG	10	100	U09880016	1	103,00	



### 988 D/S3

#### Serie in cassetta di lamiera (3 pz)

- Fornito con tre frese a scalino 988 D/1-2-3

LxPxH mm	g gr	Cod.		€
150x112x35	500	U09880020	1	161,00



### 988 EA

#### Frese rotative in metallo duro

- Per lavorazione su acciai trattati, acciai inox, materiali metallici in genere e plastica
- Elevata capacità di taglio
- Ø gambo 6mm

b mm	L mm	Cod.		€
10	60	U09880038	1	34,50
12	65	U09880039	1	45,30



### 988 EC

#### Frese rotative in metallo duro

- Per lavorazione su acciai trattati, acciai inox, materiali metallici in genere e plastica
- Elevata capacità di taglio
- Ø gambo 6mm

b mm	L mm	Cod.	Immagine	€
10	60	U09880042		34,50
12	65	U09880043		45,30



### 988 ED

#### Frese rotative in metallo duro

- Per lavorazione su acciai trattati, acciai inox, materiali metallici in genere e plastica
- Elevata capacità di taglio
- Ø gambo 6mm

b mm	L mm	Cod.	Immagine	€
10	50	U09880046		34,50
12	50	U09880047		45,30



### 988 EF

#### Frese rotative in metallo duro

- Per lavorazione su acciai trattati, acciai inox, materiali metallici in genere e plastica
- Elevata capacità di taglio
- Ø gambo 6mm

b mm	L mm	Cod.	Immagine	€
10	60	U09880050		34,50
12	65	U09880051		45,30



### 988 EG

#### Frese rotative in metallo duro

- Per lavorazione su acciai trattati, acciai inox, materiali metallici in genere e plastica
- Elevata capacità di taglio
- Ø gambo 6mm

b mm	L mm	Cod.	Immagine	€
10	60	U09880054		34,50
12	65	U09880055		45,30



### 988 EM

#### Frese rotative in metallo duro

- Per lavorazione su acciai trattati, acciai inox, materiali metallici in genere e plastica
- Elevata capacità di taglio
- Ø gambo 6mm

b mm	L mm	Cod.	Immagine	€
10	60	U09880058		34,50
12	65	U09880059		45,30



### 988 E/S10

#### Frese rotative in metallo duro

- Serie in cassette di lamiera 10 pezzi:
- n°8 pezzi (Ø 10 e 12 forme EA-EC-EF-EG)
- n°2 pezzi (Ø 12 forme ED-EM)

kg	Cod.	Immagine	€
600	U09880062		410,00



### 988 G

#### Seghe a tazza bimetalliche

- Per la foratura di tutti i tipi di materiale con spessori piccoli
- Dentatura variabile in acciaio HSS
- Intagli laterali
- Profondità di taglio Max 38 mm

a mm	L mm	Cod.	Immagine	€
19	51	U09880102Q		10,20
22	51	U09880103Q		10,20
25	51	U09880105Q		10,80
29	51	U09880108Q		11,10
35	51	U09880111Q		11,90
38	44	U09880113Q		11,90
40	50	U09880114Q		12,20
44	44	U09880116Q		14,30
51	44	U09880119Q		14,30
57	44	U09880121Q		17,30
64	44	U09880124Q		19,20



### 988 GA2

#### Seghe a tazza bimetalliche

- Adattatore per seghe bimetalliche a 35÷64

kg	Cod.	Immagine	€
140	U09880135Q		14,20



### 988 GA4

#### Seghe a tazza bimetalliche

- Adattatore per seghe bimetalliche da 19÷29

kg	Cod.	Immagine	€
30	U09880137Q		9,41



### 988 G/S12

#### Assortimento di 10 seghe a tazza bimetalliche

- Fornito con 10 seghe a Tazza bimetalliche in cassetta di plastica composte da:
- n° 10 988 G (Ø 19-22-25-29-35-38-44-51-57-64)
- n° 1 988 GA2
- n° 1 988 GA4

kg	Cod.	Immagine	€
1,2	U09880100		165,00



### 988 LA/S14 DIN 338 DIN 371/376

#### Assortimento di punte e maschi

- Assortimento di punte e maschi per fori ciechi e passanti in HSS-G
- Rettificati
- Fornito in cassetta in ABS
- Ø punte: 2,5-3,3-4,2-5,0-6,8-8,5-10,2
- M maschi: 3x0,5-4x0,7-5x0,8-6x1-8x1,25-10x1,5-12x1,75

Kg	Cod.		€
0,56	U09880070	1	72,00



### 988 MA/S25 DIN 338

#### Assortimento di punte

- Assortimento di punte in HSS-G
- Rettificate
- Fornito in cassetta in ABS
- Ø punte: 1,0-1,5-2,0-2,5-3,0-3,5-4,0-4,5-5,0-5,5-6,0-6,5-7,0-7,5-8,0-8,5-9,0-9,5-10,0-10,5-11,0-11,5-12,0-12,5-13,0

Kg	Cod.		€
1,23	U09880074	1	80,50



### 990 B PD UNI 5493 ISO 234 DIN 7285

#### Lima quadra

- Taglio bastardo
- Impugnatura in materiale plastico

a mm	a "	L mm	Cod.		€
200	8	320	U09900139	5	9,55



### 990 B PE UNI 5492 ISO 234 DIN 7285

#### Lima triangolare

- Taglio bastardo
- Impugnatura in materiale plastico

a mm	a "	L mm	Cod.		€
200	8	320	U09900140	5	11,50



### 990 B2/SE5

#### Serie di 5 lime (990 B PA÷B PE)

- Fornita in busta di plastica
- Taglio bastardo

pz	descrizione	art./mis.
1	Lima piatta	990 B PA/200
1	Lima mezzotonda	990 B PB/200
1	Lima tonda	990 B PC/200
1	Lima quadra	990 B PD/200
1	Lima triangolare	990 B PE/200

g	Cod.		€
850	U09900404	1	52,00

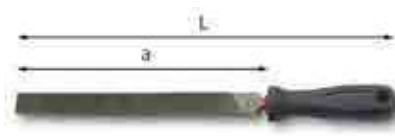

### 990 M PA UNI 5487 ISO 234 DIN 7285

#### Lima piatta

- Taglio mezzo dolce
- Impugnatura in materiale plastico

a mm	a "	L mm	Cod.		€
200	8	320	U09900116	5	9,11



### 988 MA/S19 DIN 338

#### Assortimento di punte

- Assortimento di punte in HSS-G
- Rettificate
- Fornito in cassetta in ABS
- Ø punte: 1,0-1,5-2,0-2,5-3,0-3,5-4,0-4,5-5,0-5,5-6,0-6,5-7,0-7,5-8,0-8,5-9,0-9,5-10,0

Kg	Cod.		€
0,6	U09880073	1	40,60



### 990 B PA UNI 5487 ISO 234 DIN 7285

#### Lima piatta

- Taglio bastardo
- Impugnatura in materiale plastico

L mm	a "	a mm	Cod.		€
320	8	200	U09900136	5	9,09



### 990 B PB UNI 5489 ISO 234 DIN 7285

#### Lima mezzotonda

- Taglio bastardo
- Impugnatura in materiale plastico

a mm	a "	L mm	Cod.		€
200	8	320	U09900137	5	12,20

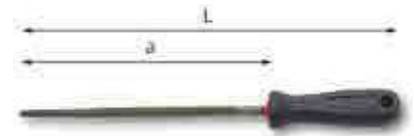

### 990 B PC UNI 5494 ISO 234 DIN 7285

#### Lima tonda

- Taglio bastardo
- Impugnatura in materiale plastico

a mm	a "	L mm	Cod.		€
200	8	320	U09900138	5	9,09





**990 M PB**  **UNI 5489 ISO 234 DIN 7285**

**Lima mezzotonda**

- Taglio mezzo dolce
- Impugnatura in materiale plastico

a mm	a "	L mm	Cod.		€
200	8	320	U09900117	5	12,40



**990 M PC**  **UNI 5494 ISO 234 DIN 7285**

**Lima tonda**

- Taglio mezzo dolce
- Impugnatura in materiale plastico

a mm	a "	L mm	Cod.		€
200	8	320	U09900118	5	9,33



**990 M PD**  **UNI 5493 ISO 234 DIN 7285**

**Lima quadra**

- Taglio mezzo dolce
- Impugnatura in materiale plastico

a mm	a "	L mm	Cod.		€
200	8	320	U09900119	5	9,75



**990 M PE**  **UNI 5492 ISO 234 DIN 7285**

**Lima triangolare**

- Taglio mezzo dolce
- Impugnatura in materiale plastico

a mm	a "	L mm	Cod.		€
200	8	320	U09900120	5	11,90



**990 M2/SE5**

**Serie di cinque lime (990 M PA÷M PE)**

- Fornita in busta di plastica
- Taglio mezzo dolce

pz	descrizione	art./mis.
1	Lima piatta	990 M PA/200
1	Lima mezzotonda	990 M PB/200
1	Lima tonda	990 M PC/200
1	Lima quadra	990 M PD/200
1	Lima triangolare	990 M PE/200

g	Cod.		€
826	U09900405	1	53,50



**990 F** 

**Lima piatta e a raspa**

- Taglio mezzo dolce e a raspa
- Impugnatura in materiale plastico

a mm	a "	L mm	Cod.		€
200	8	320	U09900086	5	11,80



**990/1**

**Ricambio impugnatura**

- Per lime BPA-BPB-BPC-F-MPA-MPB-MPC

g	Cod.		€
35	U09900011	5	1,51

**990/2**

**Ricambio impugnatura**

- Per lime BPD-BPE-MPD-MPE

g	Cod.		€
35	U09900012	5	1,51



**990 RV9**

**Supporto per lime e raschietti**

- Lamiera d'acciaio verniciata
- Fornito senza viti

L mm	g	Cod.		€
330	165	U09900100Q	1	14,80

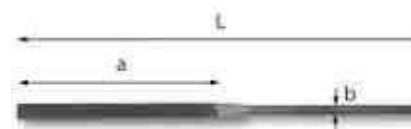

**991 A**  **UNI 5669**

**Lima ad ago piatta a bordi piani**

- Taglio mezzo dolce

L mm	a mm	b mm	Cod.		€
160	80	3,5	U09910001	5	5,42

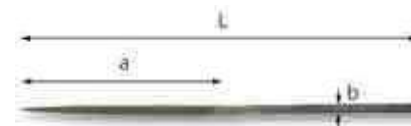

**991 B**  **UNI 5670**

**Lima ad ago triangolare**

- Taglio mezzo dolce

L mm	a mm	b mm	Cod.		€
160	80	3,5	U09910002	5	5,42

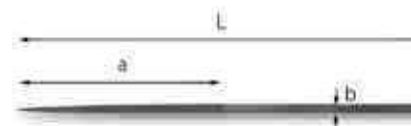

**991 C**  **UNI 5670**

**Lima ad ago tonda**

- Taglio mezzo dolce

L mm	a mm	b mm	Cod.		€
160	80	3,5	U09910003	5	5,42



**991 D**  **UNI 5669**

**Lima ad ago a doppio coltello**

- Taglio mezzo dolce

L mm	a mm	b mm	Cod.		€
160	80	3,5	U09910004	5	5,42

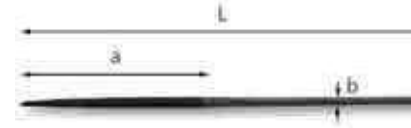

**991 E**  **UNI 5670**

**Lima ad ago quadra**

- Taglio mezzo dolce

L mm	a mm	b mm	Cod.		€
160	80	3,5	U09910005	5	5,42

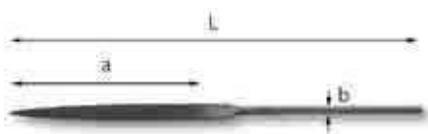

**991 F**  **UNI 5670**

**Lima ad ago piatta a punta**

- Taglio mezzo dolce

L mm	a mm	b mm	Cod.		€
160	80	3,5	U09910006	5	5,42



**991 G**  **UNI 5669**

**Lima ad ago piatta a bordi tondi**

- Taglio mezzo dolce

L mm	a mm	b mm	Cod.		€
160	80	3,5	U09910007	5	5,42



**991 H**  **UNI 5670**

**Lima ad ago mezzotonda**

- Taglio mezzo dolce

L mm	a mm	b mm	Cod.		€
160	80	3,5	U09910008	5	5,42

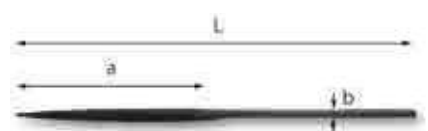

**991 I**  **UNI 5670**

**Lima ad ago mezzotonda**

- Taglio mezzo dolce

L mm	a mm	b mm	Cod.		€
160	80	3,5	U09910009	5	5,42

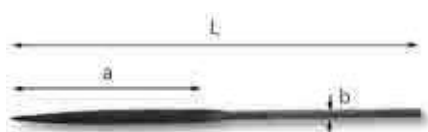

**991 J**  **UNI 5670**

**Lima ad ago a foglia di salvia**

- Taglio mezzo dolce

L mm	a mm	b mm	Cod.		€
160	80	3,5	U09910011	5	5,42

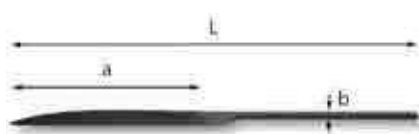

**991 K**  **UNI 5670**

**Lima ad ago a coltello**

- Taglio mezzo dolce

L mm	a mm	b mm	Cod.		€
160	80	3,5	U09910012	5	5,42

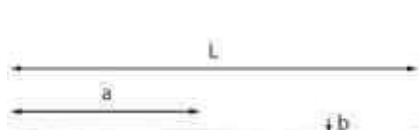

**991 L**  **UNI 5670**

**Lima ad ago a barretta**

- Taglio mezzo dolce

L mm	a mm	b mm	Cod.		€
160	80	3,5	U09910013	5	5,42



**991 SE6**

**Serie di 6 lime ad ago**

- Fornita in busta di plastica (A-B-C-E-F-I)

pz	descrizione	art./mis.
1	Lima ad ago piatta a bordi piani	991 A/160
1	Lima ad ago triangolare	991 B/160
1	Lima ad ago tonda	991 C/160
1	Lima ad ago quadra	991 E/160
1	Lima ad ago piatta a punta	991 F/160
1	Lima ad ago mezzotonda	991 I/160

g	Cod.		€
80	U09910021	1	33,80



**991 SE12**

**Serie di 12 lime ad ago**

- Fornita in busta di plastica (A÷L)

pz	descrizione	art./mis.
1	Lima ad ago piatta a bordi piani	991 A/160
1	Lima ad ago triangolare	991 B/160
1	Lima ad ago tonda	991 C/160
1	Lima ad ago a doppio coltello	991 D/160
1	Lima ad ago quadra	991 E/160
1	Lima ad ago piatta a punta	991 F/160
1	Lima ad ago piatta a bordi tondi	991 G/160
1	Lima ad ago mezzotonda	991 H/160
1	Lima ad ago mezzotonda	991 I/160
1	Lima ad ago a foglia di salvia	991 J/160
1	Lima ad ago a coltello	991 K/160
1	Lima ad ago a barretta	991 L/160

g	Cod.		€
140	U09910022	1	66,00



**993 A**

**Spazzola metallica**

- Modello con fili in acciaio inox

L mm	Cod.		€
270	U09930001	5	7,71



**993 B**

**Spazzola metallica**

- Per la pulizia della pinza dei freni  
- Fili in acciaio

L mm	Cod.		€
225	U09930003	5	10,50



**993 C**

**Spazzola per candele**

- Per la pulizia degli elettrodi  
- Fili in ottone

L mm	Cod.		€
150	U09930005	5	3,02



**994 A**

**Pennello**

- Modello in setola morbida

L mm	sezione mm	Cod.		€
210	30x5	U09940001	5	4,05



## 994 B

### Pennello

- Modello in setola naturale

L mm	sezione mm	Cod.		€
210	40x15	U09940002	5	4,48



## 995 A

### Rivettatrice

- Corpo in lega leggera
- Leva di pressione in lamiera d'acciaio imbutita
- Molla di richiamo per l'apertura dei manici
- Fornita con 3 testine intercambiabili e chiave di servizio

capacità ø mm(Al) ø mm(inox)	L mm	b mm	Cod.		€
2,4÷4,8 2,4÷4	273	22	U09950001	1	26,90



## 995 B

### Rivettatrice

- Corpo in lega leggera
- Leva di pressione in lamiera d'acciaio imbutita
- Fornita con tre testine intercambiabili

capacità ø mm(Al) ø mm(inox)	b mm	L mm	Cod.		€
3÷5 3÷4	25	270	U09950002	1	53,50



## 995 C

### Rivettatrice per inserti filettati

- Corpo in lega leggera
- Leva di pressione in lamiera d'acciaio imbutita
- Fornita con tre tiranti intercambiabili

capacità ø mm	b mm	L mm	Cod.		€
4÷6	23,5	335	U09950000	1	116,00



## 995 AC

### Inserti filettati

- Corpo in acciaio
- Esecuzione zincocromatata
- Confezione da 100 pezzi

M ø mm	a ø mm	b ø mm	L mm	Cod.		€
4	5,9	6,75	10	U09950031	1	15,40
5	6,9	8	12	U09950032	1	16,40
6	8,9	10	13,5	U09950033	1	19,70



## 995 L

### Rivettatrice

- Corpo in lega leggera
- Manici in tubolare d'acciaio
- Serbatoio per recupero rivetti tranciati
- Fornita con tre testine intercambiabili

capacità ø mm(Al) ø mm(inox)	a mm	L mm	Cod.		€
2,9÷6 2,9÷5	22	510	U09950003	1	82,50



## 995 AL

DIN 7337

### Rivetti in alluminio

- Testa tonda standard
- Lega d'Alluminio con chiodo in acciaio zincato
- Confezione da 100 pezzi

a mm	b mm	c mm	Ø foro mm	Cod.		€
3	8	6,5	3	U09950010	1	2,60
3	10	6,5	3	U09950011	1	2,72
3	12	6,5	3	U09950012	1	2,87
4	10	8	4	U09950013	1	2,80
4	12	8	4	U09950014	1	3,32
4	14	8	4	U09950015	1	3,68
4	16	8	4	U09950016	1	4,20
4,8	12	9,5	5	U09950017	1	3,90
4,8	14	9,5	5	U09950018	1	4,70
4,8	16	9,5	5	U09950019	1	5,26
4,8	20	9,5	5	U09950020	1	6,28



## 995 K

### Assortimento in cassetta di plastica (501 pz)

pz	descrizione	art./mis.
1	Rivettatrice	995 A
100	Rivetti in alluminio	995 AL/4,8x12
100	Rivetti in alluminio	995 AL/3x10
100	Rivetti in alluminio	995 AL/4x10
100	Rivetti in alluminio	995 AL/3x8
100	Rivetti in alluminio	995 AL/4x12

LxPxH mm	kg	Cod.		€
325x250x38	2	U09950005	1	75,00



## 997 A

### Morsetto a vite

- Modello base
- Corpo e asta scorrevole in acciaio forgiato
- Vite di pressione con snodo orientabile

a mm	b mm	sezione mm	kg	Cod.		€
160	80	16x7,5	0,5	U09970002	2	23,10
200	10	19,5x9,5	0,9	U09970003	2	28,60
250	120	22x10,5	1,2	U09970004	2	34,30
300	140	25x12	1,8	U09970005	2	43,80
400	120	25x12	1,9	U09970006	2	45,70
500	120	25x12	2,1	U09970007	2	49,80
600	120	25x12	2,3	U09970008	2	54,00
800	120	27x13	3,3	U09970009	1	70,50
1000	120	27x13	3,7	U09970010	1	80,00



### 997 B

#### Morsetto a leva

- Modello a leva rapida con regolazione fine
- Corpo e asta scorrevole in acciaio forgiato
- Piano di pressione orientabile

a mm	b mm	sezione mm	kg	Cod.	Icona	€
120	60	13,5x6,5	0,7	U09970013	2	43,90
160	80	16x7,5	1	U09970014	2	48,00
200	100	19,5x9,5	1,3	U09970015	2	59,00
250	120	22x10,5	1,9	U09970016	2	68,00
300	140	25x12	2,7	U09970017	2	83,00
400	120	25x12	2,8	U09970018	2	87,00
500	120	25x12	3	U09970019	2	91,50



### 1300 A

#### Organizer per componenti testata motore

- Utile per mantenere in ordine corretto tutti i componenti rimossi dalla testata motore (viti, albero a camme, valvole, molle, ecc..)
- 16 posizioni numerate per aiutare il posizionamento dei componenti durante il riassetto della testata
- Materiale plastico ad alta resistenza

LxPxH mm	kg	Cod.	Icona	€
450x400x230	2	U13000001	1	72,00



### 1308 K1

#### Assortimento messa in fase NISSAN/OPEL/RENAULT

- Motori DIESEL (cinghia): 1.5 DCI, 1.9 DCI, 1.9 DTI, 1.9 CDTi (F9Q), 2.2 DCi, 2.2 Dti, 2.5 Dci, 2.5 DCTi

kg	Cod.	Icona	€
2,3	U13080085	1	327,00



### 1308 K2

#### Assortimento messa in fase RENAULT

- Motori BENZINA (cinghia): 1.2 16V, 1.4, 1.4 16V, 1.6, 1.6 16V, 1.8, 2.0, 2.0 16V, 2.0 IDE, 2.0 TURBO

kg	Cod.	Icona	€
2,4	U13080086	1	319,00



### 1308 K3

#### Assortimento messa in fase RENAULT/NISSAN/OPEL

- Motori DIESEL (catena): 1.6 dCi, 2.0 CDTi, 2.0 dCi, 2.0 GT dCi

kg	Cod.	Icona	€
3,5	U13080087	1	536,00



### 1309 K1

#### Assortimento messa in fase MINI/PEUGEOT/CITROEN/BMW

- Motori DIESEL (catena): 1.6 114d, 1.6 116d Efficient Dynamics, 1.6 One D, 1.6 Cooper D, 2.0 116d, 2.0 118d, 2.0 118d/xDrive, 2.0 120d, 2.0 120d/xDrive, 2.0 123d, 2.0 125d, 2.0 316d, 2.0 318d, 2.0 320d, 2.0 320d/xDrive, 2.0 320d Efficient Dynamics, 2.0 325d, 2.0 520d, 2.0 520d GT, 2.0 520d/xDrive, 2.0 520d Efficient Dynamics, 2.0 525d/xDrive, 2.0 Cooper D, 2.0 Cooper SD, 2.0, 2.0 sDrive16d, 2.0 sDrive18d, 2.0 sDrive20d, 2.0 sDrive20d Efficient Dynamics, 2.0 xDrive18d, 2.0 xDrive20d, 2.0 xDrive23d, 2.0 xDrive25d
- Motori DIESEL (cinghia): 1.6 HDi, 1.6 HDi VTS

kg	Cod.	Icona	€
1,5	U13090085	1	332,00



### 1309 K2

#### Assortimento messa in fase MINI/PEUGEOT/CITROEN

- Motori BENZINA (catena): 1.4 One, 1.4 One/First, 1.4 Vti, 1.6 Cooper, 1.6 Cooper S, 1.6 JCW, 1.6 Racing, 1.6 THP, 1.6 1.6 VTI/S16

kg	Cod.	Icona	€
2,3	U13090086	1	581,00



### 1311 K1

#### Assortimento messa in fase FORD/MAZDA

- Motori DIESEL (cinghia): 1.4 TDCi, 1.6 D, 1.6 TDCi, 1.8 D, 1.8 D TURBO, 1.8 TDCi, 1.9 TDI PD, 2.5 D, 2.5 D TURBO

Kg	Cod.		€
2,2	U13110085	1	327,00



### 1311 K2

#### Assortimento messa in fase FORD

- Motori BENZINA (cinghia): 1.25, 1.4, 1.6, 1.6 Ti-VCT, 1.6 SCTi EcoBoost, 1.8, 2.0

Kg	Cod.		€
1,2	U13110086	1	205,00



### 1312 K1

#### Assortimento messa in fase OPEL

- Motori DIESEL: 1.5 D, 2.0 DTI (catena), 2.0 D TURBO, 2.2 DTI (catena), 2.2 D, 3.0 D TURBO, 3.1 D TURBO

Kg	Cod.		€
3	U13120085	1	364,00



### 1312 K2

#### Assortimento messa in fase OPEL

- Motori BENZINA: 1.0/1.2/1.4 (Motori X e Z a catena), 1.6-1.6 OPC/VXR, 1.8-2.0 TURBO

Kg	Cod.		€
1,5	U13120086	1	332,00



### 1313 K1

#### Assortimento messa in fase CITROEN/PEUGEOT

- Motori DIESEL (cinghia): 1.4 Hdi, 1.5 D, 1.6 Hdi, 1.9 D, 2.0 Hdi, 2.0 DHDi 16V, 2.2 Hdi, 2.5 D TURBO

Kg	Cod.		€
2,3	U13130085	1	357,00



### 1313 K2

#### Assortimento messa in fase CITROEN/PEUGEOT

- Motori BENZINA (cinghia): 1.0, 1.1, 1.4, 1.6, 1.6 VTS, 1.8 16V, 2.0, 2.0 16V, 2.2

Kg	Cod.		€
1,9	U13130086	1	319,00



NEW



### 1313 K3

#### Assortimento messa in fase CITROEN/PEUGEOT

- Motori BENZINA (cinghia): 1.0 VTi, 1.2 e-THP, 1.2 VTi, 1.2 e-VTi, 1.2 PureTech VTi

Kg	Cod.		€
1,3	U13130087	1	311,00



### 1315 K1

#### Assortimento messa in fase AUDI/VW/SEAT/SKODA

- Motori DIESEL (cinghia): TDI PD 1.2-1.4-1.9-2.0, TDI CR 1.6-2.0, SDI 2.0

Kg	Cod.		€
1,8	U13150085	1	319,00



### 1315 K2

#### Assortimento messa in fase AUDI/VW/SEAT/SKODA

- Motori BENZINA (cinghia): 1.4 16V, 1.4 FSI, 1.6-1.6 16V-1.6 FSI
- Motori DIESEL (cinghia): 1.7 D, 1.7 SDI, 1.9 D, 1.9 TDI, 1.9 SDI, 1.9 D TURBO, 2.5 TDI (6 cyl pompa rotativa)

Kg	Cod.		€
2,3	U13150086	1	378,00



### 1315 K5

#### Assortimento messa in fase VW/SEAT/SKODA

- Motori BENZINA (cinghia): 1.0, 1.0 BlueMotion Technology, 1.0 EcoFuel, 1.0 Ecomotive, 1.0 GreenTech, 1.0 MPI

Kg	Cod.		€
1,4	U13150089	1	355,00



### 1344 K2

#### Assortimento messa in fase ALFA/FIAT/LANCIA/OPEL

- Motori DIESEL (cinghia): 1.6 JTDM 16V, 1.6 Multijet, 1.9 Multijet, 1.9 CDTi (Z19), 1.9 JTD, 1.9 JTD/Multijet, 2.0 JTDM 16V, 2.0 Multijet, 2.4 JTD

Kg	Cod.		€
1	U13440086	1	146,00



### 1315 K3

#### Assortimento messa in fase AUDI/VW/SEAT/SKODA

- Motori BENZINA (catena): 1.2 6V 3 cyl, 1.2 12V 3 cyl, 1.4 TSI, 1.4 FSI, 1.6 FSI

Kg	Cod.		€
2	U13150087	1	332,00



### 1344 K1

#### Assortimento messa in fase ALFA/FIAT/LANCIA/OPEL/SUZUKI/FORD

- Motori DIESEL (catena): 1.3 Multijet, 1.3 CDTi, 1.3 TDCi, 1.3 JTD/Multijet

Kg	Cod.		€
1,4	U13440085	1	161,00



### 1344 K3

#### Assortimento messa in fase FIAT/ALFA

- Motori BENZINA: 0.9 TwinAir, 1.4 MultiAir

Kg	Cod.		€
1,7	U13440087	1	291,00



### 1315 K4

#### Assortimento messa in fase

- Motori DIESEL (cinghia): TDI PD 1.9-2.0 con puleggia ovale

Kg	Cod.		€
0,3	U13150088	1	88,00



### 1344 K4

#### Assortimento messa in fase FIAT/ALFA/LANCIA/FORD

- Motori BENZINA (cinghia): 1.2, 1.2 Easy Power LPG, 1.2 GPL, 1.2 Bi-Fuel GPL, 1.2 8V, 1.2 ECO, 1.2 Dualogic, 1.2 Natural Power CNG, 1.2 Bipower/Natural Power, 1.4, 1.4 8V, 1.4 Bi-Fuel GPL, 1.4 Natural Power CNG

Kg	Cod.		€
1,7	U13440088	1	270,00



NEW

### 1344 K5

#### Assortimento messa in fase FIAT 1.2-1.4 16V

- Motori BENZINA (cinghia): 1.2 16V, 1.4 16V, 1.4 Abarth, 1.4 Abarth LE/Esseesse, 1.4 Bi-Fuel LPG, 1.4 LPG Turbo, 1.4 T-Jet, 1.4 T-Jet 120, 1.4 T-Jet 120 LPG, 1.4 T-Jet 120 Natural Power, 1.4 T-Jet 150, 1.4 Turbo 120, 1.4 Turbo 120 LPG, 1.6, 1.6 16V, 1.6 Bipower, 1.6 Bipower CNG, 1.6 Bipower/Natural Power CNG, 1.6 LPG

kg	Cod.	€
1,6	U13440089	214,00



NEW

### 1344 K6

#### Assortimento messa in fase FIAT 1.6 16V

- Motori BENZINA (cinghia): 1.6, 1.6 16V, 1.6 Bipower, 1.6 Bipower CNG, 1.6 Bipower/Natural Power CNG, 1.6 LPG

kg	Cod.	€
2	U13440090	214,00



NEW

### 1350 F1

#### Kit estrazione/introduzione Silentblock per FIAT/FORD/OPEL

- Utilizzabile con: FIAT Panda (4x4 - Cross - Metano), FIAT 500, FORD Ka, OPEL Adam  
 - Necessario per il Silentblock del ponte posteriore  
 - Utilizzabile direttamente sul veicolo  
 - Opera in sicurezza senza danneggiare i braccetti

kg	Cod.	€
3,6	U13500001	271,00



### 1410

#### Compressimetro per motori a benzina

- 1÷10 cilindri  
 - Fornito in cassetta in plastica

LxPxH mm	bar	kg	Cod.	€
440x380x100	4÷17	2,2	U14100080	409,00



### 1410 B

#### Adattatori candele

n°	descrizione	Cod.	€
1410 B1	1 adattatore lungo per candele M14	U14100011	86,00
1410 B3	3 adattatore per candele M14	U14100013	69,50
1410 B4	4 adattatore per candele M18	U14100014	16,80
1410 B5	5 adattatore per candele M10	U14100015	16,80
1410 B6	6 adattatore per candele M12	U14100016	16,80

### 1410 B2

#### Guarnizioni di ricambio (5 pz)

kg	Cod.	€
40	U14100012	12,00



### 1410 B10

#### Schede di registrazione - benzina (50 pz)

kg	Cod.	€
120	U14100001Q	15,90



### 1450

#### Compressimetro per motori diesel

- 1÷10 cilindri  
 - Fornito in cassetta in plastica

LxPxH mm	bar	kg	Cod.	€
440x380x100	8÷40	2,3	U14500080	447,00



### 1450 DC1

#### Falsa candeletta

kg	Cod.	€
65	U14500010	33,80



### 1450 DI1

#### Falso iniettore

M mm	kg	Cod.	€
24	330	U14500015	63,00





### 1450 DI2

#### Falso iniettore

M ø mm	g	Cod.		€
21	215	U14500016	1	39,00



### 1450 DI3

#### Falso iniettore

M ø mm	g	Cod.		€
19	227	U14500017	1	73,00



### 1450 D10

#### Schede di registrazione - diesel (50 pz)

g	Cod.		€
120	U1450001Q	1	15,60



### 1510 N

#### Tester per circuito di raffreddamento

- Permette di verificare sotto pressione le perdite del circuito (tubi, giunti, pompe, radiatori, guarnizioni di testate)
- Fornito in cassetta di plastica con pompa, manometro e tappi di raccordo

LxPxH mm	Kg	Cod.		€
445x335x95	2,1	U15100081	1	360,00



### 1547

#### Riempì circuito di raffreddamento a depressione

- Per il riempimento totale e rapido dei circuiti di raffreddamento anche senza vite di spurgo
- Permette interventi rapidi e sicuri
- Fornito in valigetta di plastica con 5 adattatori

LxPxH mm	Cod.		€
315x315x150	U15470001	1	235,00



### 1612 A CE

EN 50498:2010 2004/108/CE  
2002/96/CE 2011/65/UE

#### Salva memorie 12 e 24V

- Utilizzabile con batterie 12V e 24V
- Evita la perdita dei dati degli accessori elettronici qualora si sostituisca la batteria o avvenga un'interruzione momentanea della corrente del veicolo
- Protetto contro il cortocircuito e inversione di polarità
- Segnalazione funzionamento con 2 LED luminosi
- Struttura compatta ed antiurto

g	Cod.		€
150	U16120005	1	143,00



### 1612 BA12 CE

EN 50498:2010 2004/108/CE  
2002/96/CE 2011/65/UE

#### Proteggi centraline 12 V

- Utilizzabile con batterie 12V
- Protegge le centraline durante le operazioni di saldatura, avviamento con caricabatterie o avviatori, avviamento con cavi
- Protetto contro il cortocircuito
- Segnalazione funzionamento con LED luminoso
- Struttura compatta ed antiurto

g	Cod.		€
150	U16120006	1	71,00



### 1612 BA24 CE

EN 50498:2010 2004/108/CE  
2002/96/CE 2011/65/UE

#### Proteggi centraline 24 V

- Utilizzabile con batterie 24V
- Protegge le centraline durante le operazioni di saldatura, avviamento con caricabatterie o avviatori, avviamento con cavi
- Protetto contro il cortocircuito
- Segnalazione funzionamento con LED luminoso
- Struttura compatta ed antiurto

g	Cod.		€
150	U16120007	1	71,00



NEW



### 1613 AB12 CE

#### Avviatore portatile 12V

- Per avviamento di soccorso, come caricabatterie e come fonte di energia supplementare per veicoli (salvamemorie) e per apparecchi elettrici 12V
- Scocca antiurto in ABS
- Protezione da sovratensione
- Idoneo anche per batterie sigillate
- Pinze inclinate
- Fornito con caricatore di rete e cavo per presa accendisigari

caratteristiche tecniche	misura
Tensione di utilizzo (V)	12
Amperaggio di spunto (A)	3100
Amperaggio continuo (A)	1200
Tensione di ricarica (V)	230
Lunghezza cavi (mm)	155

LxPxH mm	kg	Cod.		€
450x130x390	16	U16130009	1	470,00



### 1613 OBD

#### Cavo OBD salva-memorie 12 V

- Funziona collegato ad un avviatore 12V tramite attacco accendisigari
- Si collega al veicolo con connettore OBD (ingresso diagnosi)
- Compatibile con tutte le connessioni E-OBD e OBD-II
- Collegandolo all'interno dell'abitacolo permette di lavorare comodamente con il veicolo sul ponte sollevatore
- Fusibile di protezione integrato
- ATTENZIONE: utilizzare questo accessorio solo con avviatori da 12V

L m	Cod.		€
2	U16130003	1	44,90

NEW



### 1620 A CE

EN 50498:2010 2004/108/CE  
2002/96/CE 2011/65/UE

#### Tester candele preriscaldamento

- Utilizzabile con batterie 12V
- Permette un rapido e preciso test delle candele di preriscaldamento
- Possibilità di test per ogni singola candele
- Adatto a tutti i tipi di candele da 3,5 a 12 Volt
- Adatto alle candele in acciaio e in ceramica
- Protetto contro il cortocircuito e inversione di polarità
- Struttura compatta ed antiurto

kg	Cod.		€
150	U16200001	1	202,00



### 1651 CE

#### Termometro digitale ad infrarossi

- Per misurare la temperatura a distanza
- Puntatore laser integrato
- Display LCD retroilluminato
- Funzioni di memoria
- Spegnimento automatico dopo 1 minuto di inutilizzo
- Regolazione indice emissività materiali
- Indicazione temperatura massima, minima e media rilevata
- Impostazione temperatura massima da rilevare, con avviso luminoso al superamento
- Impostazione temperatura minima da rilevare, con avviso luminoso in caso di misurazione inferiore
- Compatibile con termocoppia K (non inclusa)
- Fornito con guscio protettivo in gomma

caratteristiche tecniche	misura
Range di misura (°C/°F)	-60÷625°C - 76÷ 1157°F
Risoluzione	0,1°C / 0,1°F
Precisione	+/- 2%
Emissività	regolabile 0,1÷1
Rapporto ottico (D:S)	16:1
Display	LCD retro illuminato
Alimentazione (V)	2 batterie AAA

LxPxH mm	Cod.		€
250	U16510001	1	154,00



### 1785 A

#### Pompa pressione/depressione

- Capacità: -1 ÷ 4 bar
- Valvola d'inversione pressione/depressione
- Corpo in Alluminio
- Tubo flessibile da 800 mm
- 30 adattatori per circuiti inclusi
- Serbatoio recupero liquidi in dotazione
- Lavoro in depressione: 0 ÷ -1 bar
- Lavoro in pressione: 0 ÷ 4 bar
- Permette di aspirare liquidi (gasolio, liquido freni, liquido raffreddamento, ecc.)
- Controlli effettuabili:

Anticipo a depressione con pistola stroboscopica  
Anticipo a depressione su accensione AEI Renix  
Tenuta dei circuiti di alimentazione  
Funzionamento delle valvole su carburatori  
Tenuta impianto frenante  
Membrane di comando dello scarico della turbina  
- Fornita in valigetta

kg	Cod.		€
1,2	U17850003	1	269,00



## 1785 B

### Aspiratore liquidi manuale e pneumatico

- Per l'estrazione di oli lubrificanti da motore, freni, cambio e liquidi antigelo da qualsiasi tipo di veicolo.
- Permette una facile e veloce sostituzione del liquido freni direttamente sul veicolo
- Utilizzo manuale tramite leva di pompaggio o pneumatico con ausilio dell'aria compressa
- Grazie alle contenute dimensioni e leggerezza si può impiegare in molti settori Automotive, Industriale, Navale e Aeronautico
- Permette interventi rapidi e sicuri anche al di fuori dell'officina
- Serbatoio e struttura in polipropilene, per garantire un'elevata resistenza agli olii
- Valvola di depressione situata sulla parte superiore dell'aspiratore
- Possibilità di verificare la quantità del liquido estratto tramite indicatore laterale
- La depressione all'interno del serbatoio diminuisce quando si raggiunge il livello massimo
- Maniglia di trasporto integrata
- Fornito con 4 tubi di aspirazione con lunghezze e diametri differenti
- Corredato con tubo lungo 150cm per l'aggancio dei 4 tubi di aspirazione
- Fornito con manuale di istruzioni

#### caratteristiche tecniche

#### misura

Alimentazione con aria compressa	5÷8 bar
Range temperatura liquidi aspirati	1÷100 °C
Capacità serbatoio (l)	9,5 litri
Accessori contenuti	1 tubo principale 1500 x Ø 16 mm - 4 tubi di aspirazione: 400 x Ø 9,5 mm, 700 x Ø 6 mm, 850 x Ø 7, 700 x Ø 6

LxPxH mm	Peso kg	Cod.		€
230x302x627	4,1	U17850005	1	191,00



## 1881 S22

### Set di 22 chiavi per lo smontaggio e il montaggio delle ghiera pulegge alternatori

- Set per il montaggio e lo smontaggio delle pulegge a ruota libera, per il cambio dell'alternatore e della puleggia
- Permette di svitare e di fissare il dado centrale della puleggia e allo stesso tempo di bloccare l'albero
- Le diverse possibilità di combinazione consentono di evitare lo smontaggio di componenti supplementari come il radiatore

kg	Cod.		€
1,3	U18810082	1	115,00



## 1950 A

### Coppia di colonnette 2,2 t

- 6 posizioni di regolazione
- Perno di bloccaggio con catena

LxPxH mm	Cod.		€
210x210x300	U19501000	1	85,50



## 1951 A

### Sollevatori a bottiglia

- Estensione a vite
- Valvola di sovraccarico

Portata	LxPxH mm	Cod.		€
2 (2t)	95x95x183	U19510001	1	49,80
6 (6t)	115x102x219	U19510002	1	81,00
12 (12t)	134x134x240	U19510003	1	128,00



## 1954 A

### Supporto motore telescopico con bracci rotanti

- Sostiene il motore dal basso
- Attrezzo universale per auto e veicoli commerciali
- Permette di lavorare sul motore al massimo dell'accessibilità senza utilizzare cavi o sollevatori per trasmissione
- Dotato di 2 ganci di attacco scorrevoli per adattarsi ai sottoscocca di tutti i veicoli
- Braccio telescopico allungabile di 230 mm
- Estensione braccio scorrevole: 657÷887 mm
- Estensione bracci mobili laterali: 322÷566 mm
- Movimento dei bracci con una copertura di 360° nel posizionarsi al telaio
- Due piedini di appoggio regolabili in altezza con parte di appoggio ricoperta in gomma antiscivolo flottante fino ad 8° in grado di regolarsi alla superficie di contatto

#### caratteristiche tecniche

#### misura

Estensione min-max corpo (mm)	657÷887
Estensione min-max bracci laterali (mm)	322÷566
Estensione min-max corpo e bracci laterali (mm)	657÷1170
Corsa base di supporto motore (mm)	0÷190

capacità max Kg	kg	Cod.		€
400	14,5	U19540001	1	563,00

**NEW****1954 B****Barra sostegno motore**

- Sostiene il motore dall'alto
- Permette di sostenere il motore durante lo smontaggio dei suoi supporti dal veicolo
- Ideale per interventi sul cambio, frizione, distribuzione, sostituzione supporti, paraoli motore e riparazione parti di carrozzeria
- Interasse appoggi laterali: min 560 mm Max 1650 mm

caratteristiche tecniche	misura
Interasse appoggi laterali min-max (mm)	560÷1650
Lunghezza catena (mm)	940

capacità max Kg	LxPxH mm	h Kg	Cod.		€
500	1650x50x65	16	U19540002	1	216,00

**NEW****2000 A****Letto sottomacchina**

- Cuscino poggiatesta in vinile resistente agli idrocarburi, con imbottitura in gommapiuma ad alta resistenza
- Struttura in materiale plastico resistente agli idrocarburi, lavabile
- Due vaschette porta utensili laterali
- Maniglia di movimentazione
- Carico massimo ammissibile: 150 Kg
- Altezza massima da terra: 115mm
- Fornito con 6 ruote in gomma pivotanti Ø 80mm (da montare)

LxPxH mm	h Kg	Cod.		€
1030x480x115	4,6	U20000100	1	102,00

**2800 S21****Kit di 21 utensili per pistoncini freni**

- Assortimento per comprimere e ruotare i pistoncini dei freni a disco anteriori e posteriori
- Permette di riposizionare agevolmente i pistoncini del freno nell'alloggiamento della pinza
- Include 2 mandrini con rotazione destra e sinistra e da diverse piastre, adattatori e accessori
- Compatibile con i seguenti modelli d'auto: CITROEN, AUDI, FIAT/ALFA ROMEO, FORD, ISUZU, HONDA, JAGUAR, BMW, MERCEDES, MITSUBISHI, NISSAN, ROVER, TOYOTA, VOLVO, VOLKSWAGEN, MAZDA, SAAB, GM, SUBARU, PEUGEOT, RENAULT, MINI, OPEL
- Fornito in cassetta di plastica

LxPxH mm	h Kg	Cod.		€
320x50x250	2,6	U28000085	1	147,00

**NEW****2006/42/CE****EN1494:2001+A1:2008****1955 A CE****Carrello per movimentazione veicoli**

- Permette di facilitare lo spostamento di veicoli danneggiati o bloccati
- L'utilizzo di quattro carrelli consente un posizionamento e manovra a piacere della vettura
- Comando del cilindro idraulico tramite pedale
- Rulli scorrevoli in alluminio
- 4 ruote pivotanti bimalteriali
- Diametro ruota sollevabile: min 500 max 900 mm

capacità max Kg	L max mm	L min mm	Cod.		€
600	540	280	U19550001	1	251,00

**You Tube****2847/2 CE****Spurgatore per circuito freni**

- Permette di cambiare, riempire, spurgare i circuiti dei freni di autoveicoli e veicoli industriali
- Apparecchio progettato esclusivamente per liquidi freno tipo DOT 3, DOT 4, DOT 5.1. No LHM.
- Pressione regolabile fino a 4 bar
- Arresto automatico al 10% del serbatoio (1 L)
- Alimentazione 12 V tramite cavi batteria
- Vano posteriore accessori
- Ruote integrate e maniglione per un facile trasporto
- Liquido manovrato attraverso pompa peristaltica (nessun contatto diretto pompa liquido, nessuna pressione aria sul liquido)
- Fornito con guarnizioni di ricambio, 1 tappo multidiametro 44-45-46 mm (2847 N11) e 1 contenitore di recupero olio

caratteristiche tecniche	misura
Alimentazione (V)	12
Limitatore di pressione (bar)	4
Capacità serbatoio (l)	10
Tubo elastico a spirale (m)	4
Cavo di alimentazione (m)	4

h Kg	Cod.		€
25 (serbatoio pieno)	U28470083	1	1.235,00

**2847 N4****Tappo adattatore universale (per 2847/2)**

h gr	Cod.		€
450	U28470098Q	1	94,50

# Utensili su cartoncino appendibile

Due dimensioni di cartoncino: 50x130 o 70x180 mm.  
Su ogni prodotto viene applicata una etichetta di identificazione con codice prodotto e codice EAN

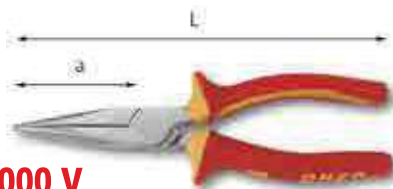

**1000 V**

**081 N** **UNI 7926 DIN ISO 5745**

**Pinze a becchi mezzotondi lunghissimi diritti**

- Modello con tagliente per filo duro
- Impugnature isolanti ergonomiche
- Superficie di presa zigrinata
- Esecuzione cromata

L mm	1600 N/mm <sup>2</sup> Ø max mm	a mm	Cod.		€
160	1,6	52	U00810003D	1	39,43

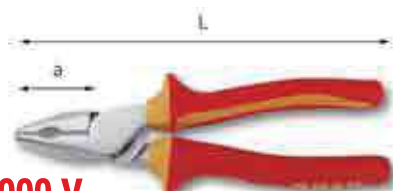

**1000 V**

**085 N** **UNI 9894 DIN-ISO 5746**

**Pinze universali**

- Modello con tagliente per filo armonico
- Impugnature isolanti ergonomiche
- Superficie di presa zigrinata
- Esecuzione cromata

L mm	2000 N/mm <sup>2</sup> Ø max mm	a mm	Cod.		€
180	1,8	36	U00850004D	1	37,52

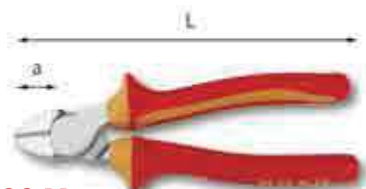

**1000 V**

**087 N** **DIN ISO 5749**

**Tronchese a tagliente diagonale**

- Modello per filo duro
- Impugnature isolanti ergonomiche
- Esecuzione cromata

L mm	1600 N/mm <sup>2</sup> Ø max mm	a mm	Cod.		€
140	1,8	15,5	U00870002D	1	35,19
160	2	16,5	U00870003D	1	36,68



**1000 V**

**092** **UNI 10562 ISO 2380 DIN 5264**

**Giraviti per viti con intaglio**

- Impugnatura ergonomica trimateriale isolante
- Lama in acciaio caricato al silicio, manganese e molibdeno
- Esecuzione fosfatata

axbxc mm	L mm	Cod.		€
0,4x2,5x75	169	U00920004D	1	5,76
0,5x3x75	179	U00920005D	1	6,54
0,6x3,5x100	204	U00920007D	1	6,85
0,8x4x100	209	U00920008D	1	7,46
1x5,5x125	234	U00920010D	1	8,68
1,2x6,5x150	270	U00920012D	1	11,24

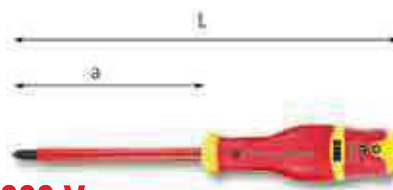

**1000 V**

**092 PH** **UNI ISO 8764 DIN 5260**

**Giraviti per viti con impronta a croce PHILLIPS®**

- Impugnatura ergonomica trimateriale isolante
- Lama in acciaio caricato al silicio, manganese e molibdeno
- Esecuzione fosfatata

n°xa	L mm	Cod.		€
0x75	179	U00920023D	1	6,63
1x100	209	U00920025D	1	8,05
2x125	245	U00920027D	1	9,88
3x150	275	U00920029D	1	12,83



**127 N**

**UNI 7914 DIN 5256**

**Pinze a becchi diritti per anelli elastici interni**

- Manici rivestiti con guaina in PVC antiscivolo
- Esecuzione verniciata trasparente

capacità mm	L mm	Cod.		€
12÷25	140	U01270003D	1	19,19
19÷60	185	U01270004D	1	21,09



**127 PN**

**UNI 7914 DIN 5256**

**Pinze a becchi piegati a 90° per anelli elastici interni**

- Manici rivestiti con guaina in PVC antiscivolo
- Esecuzione verniciata trasparente

capacità mm	L mm	Cod.		€
12÷25	130	U01270023D	1	21,31
19÷60	175	U01270024D	1	23,11



**128 N**

**UNI 7915 DIN 5254**

**Pinze a becchi diritti per anelli elastici esterni**

- Manici rivestiti con guaina in PVC antiscivolo
- Esecuzione verniciata trasparente

capacità mm	L mm	Cod.		€
10÷25	140	U01280003D	1	20,56
19÷60	180	U01280004D	1	22,26



**128 PN**

**UNI 7915 DIN 5254**

**Pinze a becchi piegati a 90° per anelli elastici esterni**

- Manici rivestiti con guaina in PVC antiscivolo
- Esecuzione verniciata trasparente

capacità mm	L mm	Cod.		€
10÷25	140	U01280023D	1	22,37
19÷60	180	U01280024D	1	24,06



**131 A**

**UNI 7925**

**Pinze a becchi piatti lunghissimi diritti**

- Superficie di presa zigrinata
- Impugnature ergonomiche bimateriali
- Esecuzione cromata

L mm	a mm	Cod.		€
160	52	U01310050D	1	31,91



### 131 AP

UNI 7925

#### Pinze a becchi piatti lunghissimi piegati a 45°

- Superficie di presa zigrinata
- Impugnature ergonomiche bimateriali
- Esecuzione cromata

L mm	a mm	Cod.	€
160	46	U01310060D	38,16

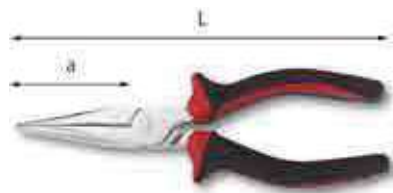

### 133 A

UNI 7926 DIN ISO 5745

#### Pinze a becchi mezzotondi lunghissimi dritti

- Modello con tagliente per filo duro
- Superficie di presa zigrinata
- Impugnature ergonomiche bimateriali
- Esecuzione cromata

L mm	1600 N/mm <sup>2</sup> ø max mm	a mm	Cod.	€
160	1,6	50	U01330050D	28,83



### 133 AP

UNI 7926

#### Pinze a becchi mezzotondi lunghissimi piegati a 45°

- Modello con tagliente per filo duro
- Superficie di presa zigrinata
- Impugnature ergonomiche bimateriali
- Esecuzione cromata

L mm	1600 N/mm <sup>2</sup> ø max mm	a mm	Cod.	€
160	1,6	46	U01330060D	31,48
200	2	69	U01330061D	34,13



### 134

#### Pinze regolabili autobloccanti con ganasce concave

- Ganasce in acciaio speciale altamente legato al Cromo Vanadio
- Corpo in lamiera d'acciaio imbutita
- Esecuzione nichelata

L mm	a mm	Cod.	€
250	42	U01340002D	22,47



### 147 N

#### Pinza spellafili

- Vite per la regolazione della profondità di spellatura

max mm <sup>2</sup>	L mm	Cod.	€
7	160	U01470050D	28,62



### 150 A

UNI 9894 DIN ISO 5746

#### Pinze universali

- Modello con tagliente per filo armonico
- Superficie di presa zigrinata
- Impugnature ergonomiche bimateriali
- Esecuzione cromata

L mm	2000 N/mm <sup>2</sup> ø max mm	a mm	Cod.	€
160	1,6	34	U01500050D	25,44
180	1,8	36	U01500051D	26,61
200	2	42	U01500052D	34,13



### 160

#### Fustellatrice

- Modello a revolver con sei fustelle intercambiabili
- Manici rivestiti con guaina in PVC

ø fustelle mm	Cod.	€
2-2,5-3-3,5-4-4,5	U01600001D	21,73

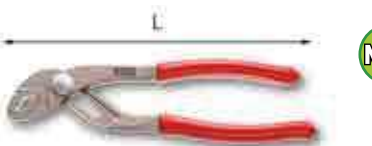

NEW



### 178 N

NF ISO 8976 ISO 8976  
DIN ISO 8976 ASME B107.500

#### Pinza regolabile a cerniera sovrapposta

- Modello regolabile a 6 posizioni
- Manici rivestiti con guaina in PVC
- Esecuzione sabbata e verniciata
- Corpo in acciaio
- Dotata di arresto di sicurezza, protezione delle dita in ogni posizione di apertura

L mm	a mm	Cod.	€
180	30	U01780011D	18,02
250	44	U01780012D	23,32



### 180 C

UNI DIN ISO 8976

#### Pinze regolabili a cerniera chiusa

- Modello regolabile a sette posizioni
- Manici rivestiti con guaina in PVC
- Corpo in acciaio speciale altamente legato al Cromo Vanadio
- Esecuzione verniciata

L mm	a mm	Cod.	€
250	36	U01800010D	30,42

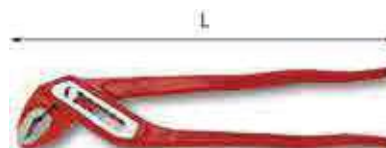

### 180 V

UNI DIN ISO 8976

#### Pinze regolabili a cerniera chiusa

- Modello regolabile a sette posizioni
- Corpo in acciaio speciale altamente legato al Cromo Vanadio
- Esecuzione verniciata

L mm	a mm	Cod.	€
250	36	U01800015D	27,56



### 182 A

UNI DIN ISO 5748

#### Tronchesi a tagliente frontale

- Modello per filo armonico
- Impugnature ergonomiche bimateriali
- Esecuzione cromata

L mm	2000 N/mm <sup>2</sup> ø max mm	a mm	Cod.	€
160	1,6	6,5	U01820051D	37,10
200	2	7	U01820052D	42,08



### 185 A

UNI DIN ISO 5749

#### Tronchesi a tagliente diagonale

- Modello per filo duro
- Impugnature ergonomiche bimateriali
- Esecuzione cromata

L mm	1600 N/mm <sup>2</sup> ø max mm	a mm	Cod.	€
140	1,8	15,5	U01850051D	26,50
160	2	16,5	U01850052D	27,45



**199** **DIN ISO 9242**

**Tenaglie per cementisti**

- Acciaio al Carbonio
- Esecuzione fosfatata

L mm	a mm	Cod.	€
190	15	U01990010D	18,44
225	17	U01990015D	22,58



**201** **DIN 6473**

**Seghetto**

- Mini seghetto modello leggero per lame da 150 mm
- Archetto in acciaio
- Fornito con lama in acciaio Super Rapido (32 denti per pollice)

mm lama	”	L mm	Cod.	€
150	6	237	U02010001D	5,16

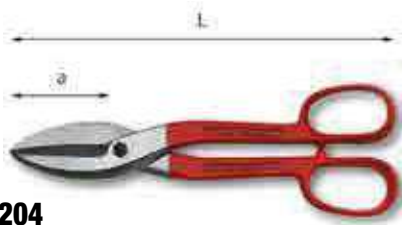

**204**  
**Cesoie per lamiere**

- Modello americano con lame larghe dritte

L mm	a mm	400 N/mm <sup>2</sup> max mm	600 N/mm <sup>2</sup> max mm	Cod.	€
200	48	1	0,7	U02040002D	17,60
250	58	1,2	0,8	U02040004D	21,31
300	75	1,5	1	U02040006D	27,35



**235 1/2" EN** **UNI-ISO 2725-1 DIN 3124**

**Chiavi a bussola con bocca esagonale**

- Acciaio speciale altamente legato al Cromo Molibdeno
- Esecuzione cromata

O mm	b mm	L mm	Cod.	€
8	13,1	36	U02352103D	5,20
9	13,8	36	U02352104D	5,20
10	15,3	36	U02352105D	5,20
11	16,5	36	U02352106D	5,20
12	17,8	36	U02352107D	5,20
13	18,9	36	U02352108D	5,57
14	20,2	36	U02352109D	5,57
15	21,4	36	U02352110D	5,89
16	22,6	36	U02352111D	5,98
17	24,1	36	U02352112D	6,14
18	25,4	36	U02352113D	6,14
19	26,6	36	U02352114D	6,14
20	27,4	36	U02352115D	7,16
21	29,1	38	U02352116D	7,16
22	30,4	38	U02352117D	7,16
23	31,6	38	U02352118D	8,08
24	32,7	38	U02352119D	8,08

**235 1/2" EN**

O mm	b mm	L mm	Cod.	€
25	34,1	38	U02352120D	8,08
26	35,4	38	U02352121D	8,44
27	36,6	44	U02352122D	8,44
28	37,9	44	U02352123D	8,44
29	38,7	44	U02352124D	8,95
30	40,4	44	U02352125D	8,95
32	42,5	44	U02352127D	9,31



**237 A 1/4"** **UNI-ISO 3315 DIN 3122**

**Cricchetto reversibile certificato IP51**

- Modello a 72 denti con angolo di ripresa di soli 5°
- Sistema di inversione a ghiera
- Meccanismo sigillato con certificazione IP51
- Resistenza superiore ai cricchetti standard, grazie al nuovo nottolino brevettato
- Corpo in acciaio forgiato con sezione a "doppia T": leggerezza e resistenza alla flessione
- Impugnatura bimatereale conica per garantire una presa perfetta e sicura
- Asola di aggancio sull'impugnatura per appendere il cricchetto ad un pannello portautensili
- Esecuzione cromata

L mm	Cod.	€
120	U02370102D	31,80

**237 A 1/2"** **UNI-ISO 3315 DIN 3122**

**Cricchetto reversibile certificato IP51**

L mm	Cod.	€
260	U02370106D	37,10



**243 1/4"** **UNI-ISO 3315 DIN 3122**

**Portabussole con impugnatura**

- Impugnatura ergonomica trimateriale
- Corpo in acciaio al Cromo Vanadio
- Esecuzione cromata

L mm	a mm	Cod.	€
170	50	U02430001D	6,07



**258 N** **ISO 3318**

**Chiavi poligonali doppie speciali**

- Per dadi poco accessibili: motorini d'avviamento, collettori ed altri organi ausiliari

O mm	L mm	L mm	Cod.	€
10x12	54,1	143	U02580300D	11,02
11x13	66,6	165	U02580301D	11,55
14x17	79,2	190	U02580302D	13,14
15x17	81,3	220	U02580303D	13,89
16x18	81,3	220	U02580304D	15,37
19x22	94,3	253	U02580305D	16,01



**276 CE** **UNI 6743 ISO 2236 DIN 896**

**Chiavi a T snodate con bocca esagonale**

- Modello a snodo cardanico con molla di frizione per il preposizionamento della bussola
- Asta di manovra scorrevole ed estraibile

O mm	a mm	L mm	Cod.	€
6	9,5	398	U02760400D	24,17
7	10,7	398	U02760401D	24,17
8	12	398	U02760402D	24,17
9	13,2	398	U02760403D	24,17
10	14,6	431	U02760404D	26,39
11	15,8	431	U02760405D	26,39
12	17	434	U02760406D	26,39
13	18,7	466	U02760407D	28,73
14	20,7	466	U02760408D	28,73
15	20,9	497	U02760409D	33,28
16	22,2	499	U02760410D	33,28
17	23,4	499	U02760411D	33,28
18	24,7	501	U02760412D	33,28
19	26	523	U02760413D	42,19

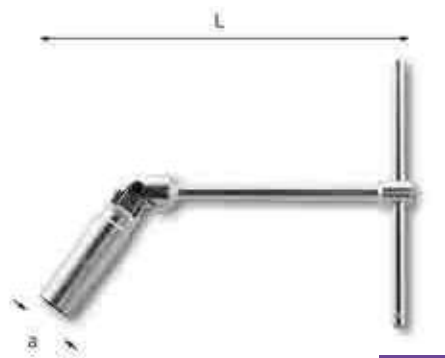

**278 N** **ISO 11168**

**Chiavi a T snodate per candele**

- Bocca esagonale
- Guarnizione in gomma per il trattenimento della candela
- Asta di manovra scorrevole ed estraibile

O mm	a mm	L mm	Cod.	€
16	22	270	U02780011D	32,65
18	25	270	U02780013D	34,98
19	25	270	U02780014D	34,77

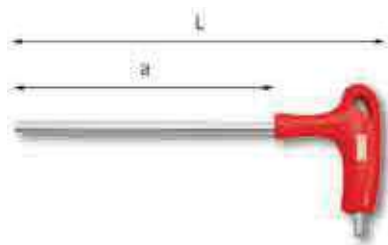

## 280 H

### Chiavi maschio esagonale piegate con impugnatura

- Per viti con esagono incassato
- Impugnatura ergonomica
- Lama in acciaio speciale altamente legato al Cromo Vanadio
- Esecuzione cromata

Ø mm	a mm	L mm	Cod.	€
2	90	133	U02800302D	6,73
2,5	90	133	U02800303D	6,87
3	90	133	U02800304D	7,05
3,5	90	133	U02800305D	7,32
4	130	183	U02800306D	7,44
4,5	130	183	U02800307D	7,59
5	130	183	U02800308D	7,82
6	175	240	U02800310D	8,31
7	175	240	U02800311D	9,02
8	175	240	U02800312D	9,48
10	175	240	U02800314D	10,92

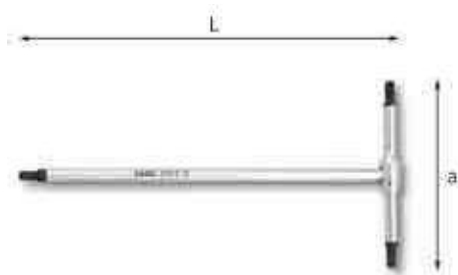

## 280 T

### Chiavi a T con maschio esagonale

- Per viti con esagono incassato
- Acciaio speciale altamente legato al Cromo Vanadio
- Esecuzione cromata con estremità brunito fino alla misura da 8 mm per garantire la precisione dimensionale ed il perfetto accoppiamento con la vite

Ø mm	a mm	L mm	h gr	Cod.	€
2	62	125	22	U02800130D	13,36
3	75	150	26	U02800132D	13,36
4	90	180	63	U02800134D	13,99
5	105	210	100	U02800136D	14,63
6	105	210	145	U02800137D	17,07



## 284

### Chiave poligonale doppia curvata per ponteggi

Ø mm	L mm	Cod.	€
21x22	315	U02840101D	30,85



## 285 ISO 1711/1 UNI 6741 ISO 7738 DIN 3113 SAE AS 954E

### Chiavi combinate

- Forchetta ribassata inclinata di 15°
- Impugnatura ergonomica
- Testa poligonale disassata e piegata di 15°

Ø mm	L mm	b mm	Cod.	€
6	115	4,0	U02850701D	5,60
7	122	4,1	U02850702D	5,72
8	133	4,6	U02850703D	5,88
9	138	4,6	U02850704D	6,07
10	145	5,1	U02850705D	6,85
11	155	5,2	U02850706D	7,10
12	162	5,4	U02850707D	7,31
13	170	5,7	U02850708D	7,42
14	180	5,9	U02850709D	8,16
15	185	6,1	U02850710D	9,02
16	195	6,6	U02850711D	9,52
17	202	6,6	U02850712D	10,19
18	208	7,4	U02850713D	10,92
19	216	7,4	U02850714D	11,13
20	224	7,5	U02850715D	12,19
21	233	8,3	U02850716D	12,93
22	248	8,6	U02850717D	13,36
23	257	8,9	U02850718D	14,63
24	267	8,9	U02850719D	16,01
25	274	9,8	U02850720D	16,64
26	285	9,8	U02850721D	17,49
27	295	9,8	U02850722D	18,34
28	305	9,8	U02850723D	19,72
29	320	10,5	U02850724D	20,67
30	340	10,5	U02850725D	22,47
32	355	11,0	U02850726D	24,70
34	390	11,0	U02850727D	35,83
35	430	11,5	U02850728D	40,60
36	440	12,8	U02850729D	42,08



## 285 KA ISO 1711-1 ISO 691 ASME B107.100 ASME B107.17

### Chiavi combinate a cricchetto con anello di tenuta

- Anello in acciaio integrato nell'occhio poligonale per la tenuta del dado durante la manovra
- Forchetta con sistema antiscivolo dell'esagono durante la manovra
- Leva di inversione integrata
- Testa poligonale e a forchetta inclinate di 15°
- Angolo di ripresa di 5°

Ø mm	L mm	Cod.	€
6	128	U02856006D	13,36
7	140	U02856007D	13,36
8	140	U02856008D	13,46
9	149	U02856009D	14,31
10	158	U02856010D	14,73
11	165	U02856011D	15,16
12	171	U02856012D	15,79
13	178	U02856013D	16,11
14	190	U02856014D	17,17
15	199	U02856015D	18,02
16	208	U02856016D	20,03
17	225	U02856017D	20,03
18	236	U02856018D	21,73
19	247	U02856019D	21,84
22	287	U02856022D	29,04
24	320	U02856024D	34,24
27	356	U02856027D	58,30
30	400	U02856030D	69,43
32	422	U02856032D	78,97



## 289 N

UNI 6749 ISO 2236

### Chiavi a pipa doppie leggere

- Serie leggera a bocche esagonali ricavata da trafilato tubolare
- Fori trasversali per le spine di manovra 292

Ø mm	a mm	L mm	Cod.	€
5	8,8	95	U02890101D	7,43
6	9,9	100	U02890103D	7,43
7	11,1	100	U02890104D	7,43
8	12,7	109	U02890105D	7,43
9	13,9	109	U02890106D	7,43
10	15,5	118	U02890107D	7,72
11	16,7	118	U02890108D	7,72
12	18,9	127	U02890109D	8,72
13	19,5	127	U02890110D	8,72
14	21,2	136	U02890111D	10,12
15	22,3	136	U02890112D	10,12
16	23,4	145	U02890113D	11,66
17	24,5	145	U02890114D	11,66
18	25,8	154	U02890115D	12,51
19	27	154	U02890116D	12,51
20	29,1	163	U02890117D	14,10
21	30,3	163	U02890118D	14,73
22	31,4	172	U02890119D	15,79
24	33,7	180	U02890121D	18,34

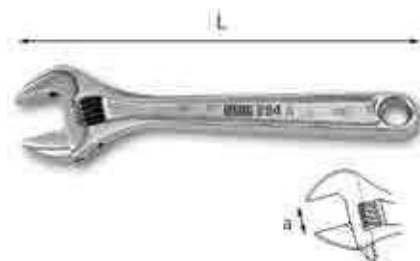

## 294 A

UNI 6734 DIN 3117

### Chiavi regolabili a rullino cromate

- Testa inclinata di 15° con scala millimetrata
- Apertura della ganascia mobile con rotazione destrorsa del rullino

L mm	a mm	Cod.	€
150	20 (3/4")	U02940002D	17,70
200	27 (1 1/16")	U02940003D	21,09
250	30 (1 3/16")	U02940004D	26,82

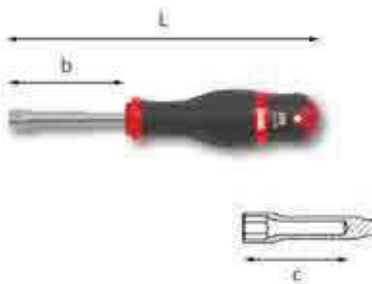

### 298 UNI 6750 ISO 2236

#### Chiavi a bussola esagonale con impugnatura

- Impugnatura ergonomica trimateriale
- Corpo in acciaio speciale altamente legato al Cromo Vanadio
- Esecuzione cromata

Ø mm	b mm	c mm	L mm	Cod.		€
5	75	25	188	U02980052D	1	9,43
5,5	75	30	188	U02980053D	1	9,43
6	75	35	188	U02980054D	1	9,43
7	75	35	193	U02980055D	1	10,17
8	75	50	193	U02980056D	1	10,17
10	85	50	193	U02980058D	1	10,71
13	85	50	198	U02980061D	1	15,16

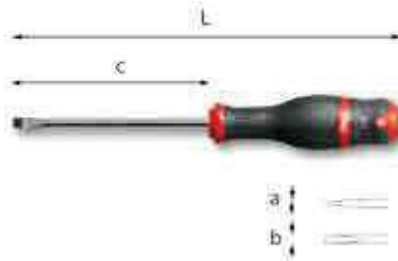

### 324 UNI 10562 ISO 2380 DIN 5264

#### Giraviti per viti con intaglio

- Impugnatura ergonomica trimateriale
- Lama in acciaio di alta qualità al Cromo Silicio Manganese
- Esecuzione cromata con punta brunita

axbxc mm	L mm	Cod.		€
0,5x3x75	169	U03240001D	1	3,87
0,8x4x100	204	U03240003D	1	4,65
1x5,5x125	234	U03240007D	1	6,53
1x5,5x150	259	U03240008D	1	6,79
1,2x6,5x150	270	U03240010D	1	7,77
1,2x8x200	325	U03240011D	1	10,53

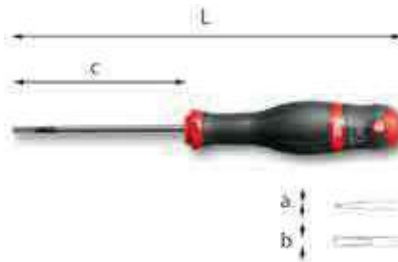

### 324 D UNI 10562 ISO 2380 DIN 5264

#### Giraviti per viti con intaglio

- Per la manovra di grani o viti incassate
- Impugnatura ergonomica trimateriale
- Lama in acciaio di alta qualità al Cromo Silicio Manganese
- Esecuzione cromata con punta brunita

axbxc mm	L mm	Cod.		€
0,4x2,5x50	144	U03240026D	1	3,99
0,5x3x75	169	U03240027D	1	4,20
0,6x3,5x100	204	U03240028D	1	4,63
0,8x4x100	204	U03240029D	1	5,38
1x5,5x125	234	U03240031D	1	6,53
1,2x6,5x150	270	U03240033D	1	7,74

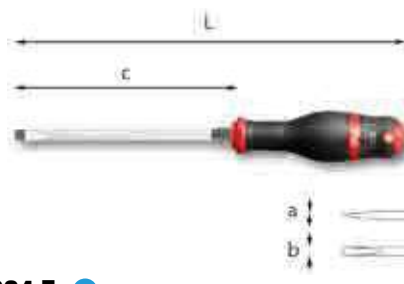

### 324 E UNI 10562 ISO 2380 DIN 5264

#### Giraviti per viti con intaglio

- Modello con esagono di manovra e lama esagonale per serraggi potenti anche con l'aiuto di chiavi di manovra
- Impugnatura ergonomica trimateriale
- Lama in acciaio di alta qualità al Cromo Silicio Manganese
- Esecuzione cromata con punta brunita

axbxc mm	L mm	Ø mm	Cod.		€
1,6x8x175	300	12	U03240098D	1	11,55
2x12x250	375	14	U03240100D	1	17,38

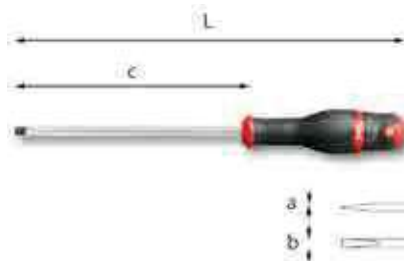

### 324 L UNI 10562 ISO 2380 DIN 5264

#### Giraviti per viti con intaglio

- Modello con lama lunga
- Impugnatura ergonomica trimateriale
- Lama in acciaio di alta qualità al Cromo Silicio Manganese
- Esecuzione cromata con punta brunita

axbxc mm	L mm	Cod.		€
0,8x4x300	404	U03240020D	1	10,53



### 324 PH UNI ISO 8764 DIN 5260

#### Giraviti per viti con impronta a croce PHILLIPS®

- Impugnatura ergonomica trimateriale
- Lama in acciaio di alta qualità al Cromo Silicio Manganese
- Esecuzione cromata con punta brunita

n°xa	L mm	Cod.		€
0x75	179	U03240039D	1	4,18
1x75	184	U03240040D	1	5,17
1x100	209	U03240041D	1	6,23
2x100	220	U03240042D	1	6,81
3x150	275	U03240044D	1	10,43



### 324 EPH UNI ISO 8764 DIN 5260

#### Giraviti per viti con impronta a croce PHILLIPS®

- Modello con esagono di manovra e lama esagonale per serraggi potenti anche con l'aiuto di chiavi di manovra
- Impugnatura ergonomica trimateriale
- Lama in acciaio di alta qualità al Cromo Silicio Manganese
- Esecuzione cromata con punta brunita

n°xa	L mm	Ø mm	Cod.		€
3x150	275	12	U03240105D	1	12,40

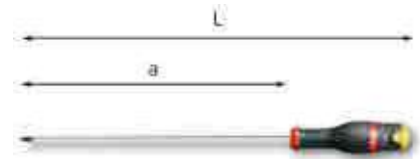

### 324 LPH UNI ISO 8764 DIN 5260

#### Giraviti per viti con impronta a croce PHILLIPS®

- Modello con lama lunga
- Impugnatura ergonomica trimateriale
- Lama in acciaio di alta qualità al Cromo Silicio Manganese
- Esecuzione cromata con punta brunita

n°xa	L mm	Cod.		€
1x250	359	U03240050D	1	9,86
2x250	370	U03240051D	1	12,61



### 324 PZ UNI ISO 8764 DIN 5260

#### Giraviti per viti con impronta a croce POZIDRIV®-SUPADRIV®

- Impugnatura ergonomica trimateriale
- Lama in acciaio di alta qualità al Cromo Silicio Manganese
- Esecuzione cromata con punta brunita

n°xa	L mm	Cod.		€
0x75	179	U03240056D	1	5,81
1x75	184	U03240057D	1	7,69
2x100	220	U03240058D	1	10,05
3x150	275	U03240059D	1	14,52



### 324 N UNI 10562 ISO 2380 DIN 5264

#### Giraviti per viti con intaglio

- Modello corto
- Impugnatura ergonomica trimateriale
- Lama in acciaio di alta qualità al Cromo Silicio Manganese
- Esecuzione cromata con punta brunita

axbxc mm	L mm	Cod.		€
0,8x4x35	91	U03240063D	1	5,57
1x5,5x35	91	U03240064D	1	6,07
1,2x6,5x35	91	U03240065D	1	6,12





### 324 NPH

UNI ISO 8764 DIN 5260

#### Giraviti per viti con impronta a croce PHILLIPS®

- Modello corto
- Impugnatura ergonomica trimateriale
- Lama in acciaio di alta qualità al Cromo Silicio Manganese
- Esecuzione cromata con punta brunita

n°xa	L mm	Cod.		€
1x35	91	U03240068D	1	5,44
2x35	91	U03240069D	1	5,97



### 324 TX

#### Giraviti per viti con impronta TORX®

- Impugnatura ergonomica trimateriale
- Lama in acciaio di alta qualità al Cromo Silicio Manganese
- Esecuzione cromata con punta brunita

n°xa	L mm	Cod.		€
T6x50	145	U03240071D	1	7,92
T7x50	145	U03240072D	1	7,92
T8x50	145	U03240073D	1	8,05
T9x75	170	U03240074D	1	8,54



### 324 STX

#### Giraviti per viti con impronta TORX® Tamper Resistant®

- Per viti di sicurezza
- Impugnatura ergonomica trimateriale
- Lama in acciaio di alta qualità al Cromo Silicio Manganese
- Esecuzione cromata con punta brunita

n°xa	L mm	Cod.		€
T10x75	179	U03240086D	1	10,05
T15x75	184	U03240087D	1	10,81
T20x100	220	U03240088D	1	10,81
T25x100	220	U03240089D	1	11,77
T27x100	220	U03240090D	1	12,51
T30x125	245	U03240091D	1	13,04
T40x150	275	U03240092D	1	15,05

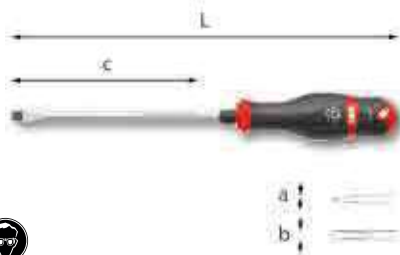

### 324 H

#### Giraviti martellabili per viti con intaglio

- Modello con esagono di manovra e lama esagonale per serraggi potenti anche con l'aiuto di chiavi di manovra
- Inserto in metallo per proteggere la zona di battuta
- Impugnatura ergonomica trimateriale
- Lama in acciaio di alta qualità al Cromo Silicio Manganese
- Esecuzione cromata con punta brunita

axbxc mm	L mm	mm	Cod.		€
1,2x6,5x150	270	10	U03240135D	1	13,04
1,6x10x175	300	12	U03240137D	1	20,56



### 324 HPH

#### Giraviti martellabili per viti con impronta a croce PHILLIPS®

- Modello con esagono di manovra e lama esagonale per serraggi potenti anche con l'aiuto di chiavi di manovra
- Inserto in metallo per proteggere la zona di battuta
- Impugnatura ergonomica trimateriale
- Lama in acciaio di alta qualità al Cromo Silicio Manganese
- Esecuzione cromata con punta brunita

n°xa	L mm	mm	Cod.		€
2x125	245	10	U03240142D	1	14,10

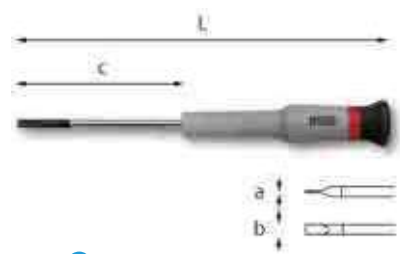

### 329 N

#### Giraviti per viti con intaglio

- Impugnatura ergonomica con terminale girevole per avvitamenti di precisione
- Lama in acciaio speciale altamente legato al Silicio Cromo Vanadio
- Esecuzione cromata con punta brunita

axbxc mm	L mm	colore	Cod.		€
0,2x1,5x35	118	giallo	U03290001D	1	5,29
0,3x1,8x35	118	verde	U03290002D	1	5,29
0,4x2,5x35	118	blu	U03290005D	1	5,29



### 329 NPH

#### Giraviti per viti con impronta a croce PHILLIPS®

- Impugnatura ergonomica con terminale girevole per avvitamenti di precisione
- Lama in acciaio speciale altamente legato al Silicio Cromo Vanadio
- Esecuzione cromata con punta brunita

n°xa	colore	L mm	Cod.		€
00x35	viola	118	U03290021D	1	6,05

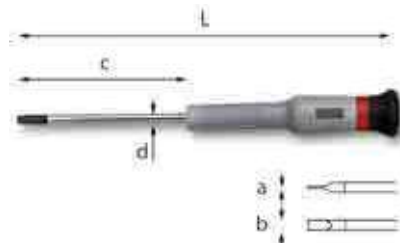

### 329 NTX

#### Giraviti per viti con impronta TORX®

- Impugnatura ergonomica con terminale girevole per avvitamenti di precisione
- Lama in acciaio speciale altamente legato al Silicio Cromo Vanadio
- Esecuzione cromata con punta brunita

n°xa	colore	L mm	Cod.		€
T5x35	verde	118	U03290041D	1	7,59
T6x35	blu	118	U03290042D	1	7,59

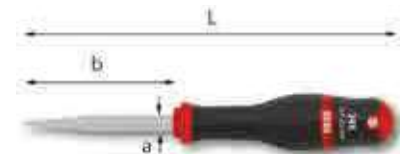

### 345

#### Punteruoli quadri

- Impugnatura ergonomica trimateriale
- Lama in acciaio con sezione quadra

a mm	b mm	L mm	Cod.		€
6	80	195	U03450016D	1	6,96



### 746

#### Pinza per capicorda non isolati aperti e chiusi

- Modello con troncaviti, troncafili e spellafili
- Impugnatura in PVC
- Corpo in lamiera d'acciaio tranciata

L mm	mm²	Cod.		€
235	0,5÷1 1,5÷2,5 4÷6	U07460001D	1	34,24